



VALUE®

Высококачественные инструменты и оборудование для систем охлаждения



www.worldvalue.cn 2013



VALUE[®]

Высококачественные инструменты и оборудование для систем охлаждения



ПРОФЕССИОНАЛЬНЫЙ ПРОИЗВОДИТЕЛЬ

Компания **VALUE**, мировой лидер в области высококачественных инструментов и оборудования для систем охлаждения, основана в 1996 г. Компания занимает площадь 26500м², площадь здания - 45000² м. Ежегодный выпуск пластинчато-роторных вакуумных насосов составляет 300,000, установок сбора хладагента - 30,000. На данный момент компания **VALUE** стала крупнейшим в мире производителем вакуумных насосов для систем охлаждения, установок сбора хладагента. В компании работает большое количество специалистов по вакуумной технике, в частности, технические специалисты по двигателям, специалисты по системе обеспечения качества, производственные специалисты.

Компания уже применяет анализ покупательского спроса, исследование конструкции с целью снижения ее стоимости, анализ характера и последствий отказов, руководство экономичным производством, расчеты по предотвращению погрешностей, промышленное проектирование и прочие самые прогрессивные методы и средства управления, чтобы в кратчайшие сроки обеспечивать заказчиков высококачественной продукцией и наилучшим обслуживанием.



VALUE®

ОБЕСПЕЧЕНИЕ КАЧЕСТВА

Компании **VALUE** принадлежит самый современный японский вертикальный многоцелевой станок OKUMA-VYJC, немецкое трехкоординатное измерительное устройство WENZEL, помимо этого поддерживается постоянная температура и чистые производственные условия для проведения сборки. Компания прошла немецкую сертификацию системы управления качеством ISO9001:2008, продукция имеет сертификаты промышленной безопасности от американской компании UL, европейской CE, канадской ассоциации стандартов, чтобы предлагать мировым клиентам наиболее экономически эффективные изделия.



Отличное качество Неограниченная ценность

ИННОВАЦИИ

Компания **VALUE** производит постоянные инвестиции в исследования и разработки в интересах клиента, от изначального момента создания и соответствия запросу клиента, а у компании 50 запатентованных технологий, до внедрения разработок в производство.

ОБСЛУЖИВАНИЕ ПО ВСЕМУ МИРУ

Торговая сеть компании **VALUE** представлена более чем в 70 странах и регионах, наиболее емкий рынок в Японии, Соединенных Штатах, Европе и других регионах, одновременно представлены 10 из 500 продуктов и услуг ведущих мировых предприятий; наряду с этим поставляется подходящая механизированная продукция всем мировым заказчикам; также развивается сеть и организуется площадка для зарубежных заказчиков, предлагаются изделия и услуги.



VALUE®

ОРИЕНТИР НА 2013

ВАКУУМНЫЙ НАСОС С
БЕСЩЕТОЧНЫМ ЭЛЕКТРОДВИГАТЕЛЕМ
Vi2120

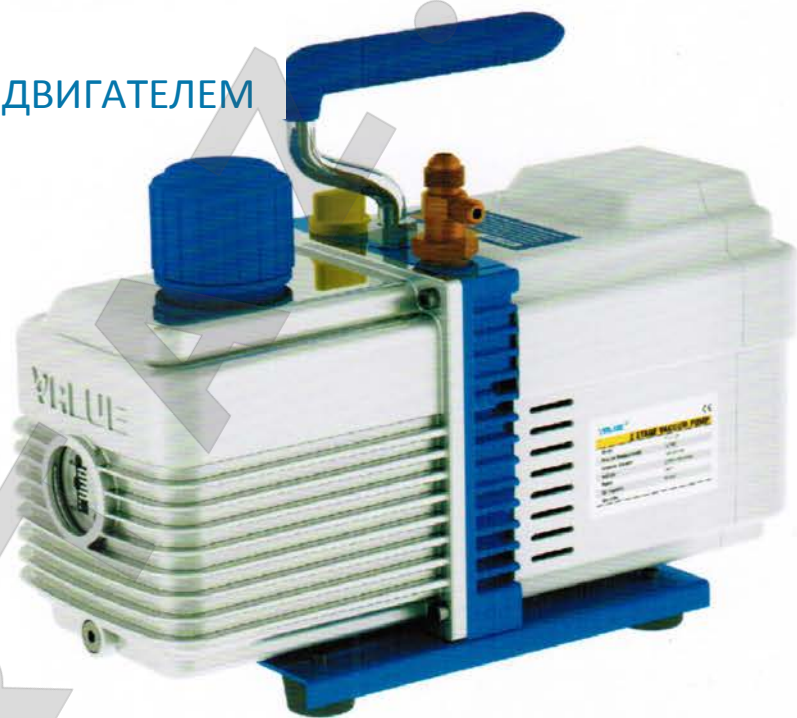

ПОЛНЫЙ НАБОР
ИНСТРУМЕНТОВ

VTB-5A



МАНОМЕТРИЧЕСКИЙ
КОЛЛЕКТОР

V DG-1





СОДЕРЖАНИЕ

ИНСТРУМЕНТЫ И ОБОРУДОВАНИЕ ДЛЯ СИСТЕМ ОХЛАЖДЕНИЯ



ВАКУУМНЫЙ НАСОС
Стр. 01~09



УСТАНОВКА СБОРА
ХЛАДАГЕНТА
Стр. 10~14



МАНОМЕТРИЧЕСКИЙ
КОЛЛЕКТОР
Стр. 15~18



ЦИФРОВОЙ
МАНОМЕТРИЧЕСКИЙ
КОЛЛЕКТОР
Стр. 19~22



ИНСТРУМЕНТ ДЛЯ
РАЗВАЛЬЦОВКИ
Стр. 22~28



ТРУБОРЕЗЫ
Стр. 28



НАБОРЫ
ИНСТРУМЕНТОВ
Стр. 31~32



ПРИБОР СИСТЕМЫ
ОТОПЛЕНИЯ-
КОНДИЦИОНИРОВАНИ
Я-ВЕНТИЛЯЦИИ
Стр. 33



ЭЛЕКТРОННЫЕ ВЕСЫ
ДЛЯ ХЛАДАГЕНТА
Стр. 34

ПЛАСТИНЧАТО-РОТОРНЫЙ ВАКУУМНЫЙ НАСОС С МАСЛЯНЫМ УПЛОТНЕНИЕМ



СЕРИЯ VRD
Стр. 35



С МЕХАНИЧЕСКИМ
ПРИВОДОМ
Стр. 36



СЕРИЯ VRD N
Стр. 37



СЕРИЯ VRD B
Стр. 38



СЕРИЯ VRD F
Стр. 39-40





ВАКУУМНЫЙ НАСОС БЕСЩЕТОЧНЫЙ ЭЛЕКТРОДВИГАТЕЛЬ



Бесщеточный электродвигатель

Vi 2120

Характеристики

| | |
|---------------------------|-----------------------|
| Модель: | Vi2120 |
| Расход: | 12 куб. фт/мин |
| Парциальное давление: | 2x10 ⁻¹ Па |
| Полное давление: | 15 микрон |
| Мощность: | 3/4 л.с. |
| Входное отверстие: | Раструб 1/4" и 3/8" |
| Емкость масляной системы: | 500 мл |
| Габариты: | 336x135x270 мм |
| Вес: | 11.5 кг |

• Китайский патент



Высокая производительность, низкий уровень шума, долгий срок службы.



Полная модификация

VN115N

Характеристики

| | |
|---------------------------|-----------------|
| Модель: | VN115N |
| Расход: | 1.5 куб. фт/мин |
| Парциальное давление: | 2 Па |
| Полное давление: | 150 микрон |
| Мощность: | 1/5 л.с. |
| Входное отверстие: | Раструб 1/4" |
| Емкость масляной системы: | 150 мл |
| Габариты: | 255x105x202 мм |
| Вес: | 4 кг |



ВАКУУМНЫЙ НАСОС СЕРИЯ МИНИ

Новинка вакуумный насос для хладагента

V-M15S-M V-i215S-M

Подходит для хладагентов R410A, R407C, R134a, R12, R22

Характеристики

| | | |
|---------------------------|-----------------|-----------------------|
| Модель: | V-i115S-M | V-i215S-M |
| Расход: | 1.5 куб. фт/мин | 1.5 куб. фт/мин |
| Парциальное давление: | 2 Па | 2x10 ⁻¹ Па |
| Полное давление: | 150 микрон | 15 микрон |
| Мощность: | 1/5 л.с. | 1/5 л.с. |
| Входное отверстие: | 1/4" | 1/4" |
| Емкость масляной системы: | 150 мл | 110 мл |
| Габариты: | 240x88x183 мм | 240x88x183 мм |
| Вес: | 3.5 кг | 4 кг |



CE



Компактнее, легче, удобнее

Всего 4 кг



Может работать как на переменном, так и на постоянном токе



• Китайский патент CE

V-i210H

Характеристики

| | |
|---------------------------|-----------------------|
| Модель: | V-i210H |
| Расход: | 1.0 куб. фт/мин |
| Парциальное давление: | 2x10 ⁻¹ Па |
| Полное давление: | 15 микрон |
| Мощность: | 1/5 л.с. |
| Входное отверстие: | Раструб 1/4" |
| Емкость масляной системы: | 150 мл |
| Габариты: | 240x88x183 мм |
| Вес: | 4 кг |



ВАКУУМНЫЙ НАСОС Серия iPUMP

НОВЫЙ ХЛАДАГЕНТ

2~8 куб. фт/мин

15micron



Серия iPump SERIES

Подходит для хладагентов R410A, R407C, R134a, R12, R22



Высокоточный мановакуумметр показывает давление системы



Автоматическое проектирование клапана для предотвращения возврата



Сборный корпус



Большое смотровое стекло для контроля за уровнем масла

Одноступенчатый

| Модель | | V-i120SV | V-i140SV | V-i160SV | V-i180SV |
|--------------------------------|----------------------|-----------------------------|------------------------------|------------------------------|------------------------------|
| Расход | 50 Гц | 1.8 куб. фт/мин 51 л/мин | 3.5 куб. фт/мин 100 л/мин | 5.0 куб. фт/мин 142 л/мин | 7.0 куб. фт/мин 198 л/мин |
| | 60 Гц | 2.0 куб. фт/мин 57 л/мин | 4.0 куб. фт/мин 113 л/мин | 6.0 куб. фт/мин 170 л/мин | 8.0 куб. фт/мин 226 л/мин |
| Предельное остаточное давление | Парциальное давление | 2 Па | 2 Па | 2 Па | 2 Па |
| | Общее давление | 150 микрон | 150 микрон | 150 микрон | 150 микрон |
| Мощность | | 1/4 л.с. | 1/3 л.с. | 1/2 л.с. | 3/4 л.с. |
| Входное отверстие | | Штуцер 1/4" | Штуцер 1/4" | Штуцер 1/4" | Штуцер 1/4" |
| Емкость масляной системы | | 250 мл | 250 мл | 415 мл | 660 мл |
| Габариты | | 290x124x255 мм | 318x124x265 мм | 338x138x275 мм | 395x145x318 мм |
| Вес | | 6.7 кг | 8.6 кг | 10.3 кг | 15.4 кг |

Двухступенчатый

| Модель | | V-i220SV | V-i240SV | V-i260SV | V-i280SV |
|--------------------------------|----------------|-----------------------------|------------------------------|------------------------------|------------------------------|
| Расход | 50 Гц | 1.8 куб. фт/мин 51 л/мин | 3.5 куб. фт/мин 100 л/мин | 5.0 куб. фт/мин 142 л/мин | 7.0 куб. фт/мин 198 л/мин |
| | 60 Гц | 2.0 куб. фт/мин 57 л/мин | 4.0 куб. фт/мин 113 л/мин | 6.0 куб. фт/мин 170 л/мин | 8.0 куб. фт/мин 226 л/мин |
| Предельное остаточное давление | Парциальное | 2x10 ⁻¹ Па | 2x10 ⁻¹ Па | 2x10 ⁻¹ Па | 2x10 ⁻¹ Па |
| | Общее давление | 15 микрон | 15 микрон | 15 микрон | 15 микрон |
| Мощность | | 1/3 л.с. | 1/2 л.с. | 3/4 л.с. | 1 л.с. |
| Входное отверстие | | Штуцер 1/4" | Штуцер 1/4" | Штуцер 1/4" | Штуцер 1/4" |
| Емкость масляной системы | | 200 мл | 325 мл | 580 мл | 500 мл |
| Габариты | | 318x124x265 мм | 338x138x275 мм | 395x145x318 мм | 395x145x318 мм |
| Вес | | 9.0 кг | 11.0 кг | 16.6 кг | 17.0 кг |





ВАКУУМНЫЙ НАСОС СЕРИЯ VE E

ПОЛНАЯ МОДИФИКАЦИЯ

2~10 куб. фт/мин

15micron



высокое предельное остаточное давление

СЕРИЯ VE N



Система принудительного циклического обмена масла



Сборный корпус



Большое смотровое стекло

Одноступенчатый

| Модель | | VE115N | VE125N | VE135N | VE160N | VE180N |
|--------------------------------|----------------------|-----------------------------|-----------------------------|------------------------------|------------------------------|------------------------------|
| Расход | 50 Гц | 1.8 куб. фт/мин 51 л/мин | 2.5 куб. фт/мин 70 л/мин | 3.5 куб. фт/мин 100 л/мин | 6.0 куб. фт/мин 170 л/мин | 8.0 куб. фт/мин 226 л/мин |
| | 60 Гц | 2.0 куб. фт/мин 57 л/мин | 3.0 куб. фт/мин 84 л/мин | 4.0 куб. фт/мин 113 л/мин | 7.0 куб. фт/мин 198 л/мин | 9.0 куб. фт/мин 254 л/мин |
| Предельное остаточное давление | Парциальное давление | 2 Па | 2 Па | 2 Па | 2 Па | 2 Па |
| | Общее давление | 150 микрон | 150 микрон | 150 микрон | 150 микрон | 150 микрон |
| Мощность | | 1/4 л.с. | 1/4 л.с. | 1/3 л.с. | 1/2 л.с. | 3/4 л.с. |
| Входное отверстие | | Штуцер 1/4" | Штуцер 1/4" | Штуцер 1/4" и 3/8" | Штуцер 1/4" и 3/8" | Штуцер 1/4" и 3/8" |
| Емкость масляной системы | | 250 мл | 250 мл | 250 мл | 415 мл | 660 мл |
| Габариты | | 290x124x224 мм | мм | 318x124x234 мм | 338x138x244 мм | 395x145x257 мм |
| Вес | | 6.6 кг | 7.1 кг | 8.0 кг | 9.9 кг | 14.6 кг |

Двухступенчатый

| Модель | | VE215N | VE225N | VE245N | VE260N | VE280N | VE2100N |
|--------------------------------|----------------------|-----------------------------|-----------------------------|------------------------------|------------------------------|------------------------------|-------------------------------|
| Расход | 50 Гц | 1.5 куб. фт/мин 42 л/мин | 2.5 куб. фт/мин 70 л/мин | 4.5 куб. фт/мин 128 л/мин | 6.0 куб. фт/мин 170 л/мин | 8.0 куб. фт/мин 226 л/мин | 10.0 куб. фт/мин 283 л/мин |
| | 60 Гц | 1.8 куб. фт/мин 50 л/мин | 3.0 куб. фт/мин 84 л/мин | 5.0 куб. фт/мин 142 л/мин | 7.0 куб. фт/мин 198 л/мин | 9.0 куб. фт/мин 254 л/мин | 12.0 куб. фт/мин 340 л/мин |
| Предельное остаточное давление | Парциальное давление | 2x10 ⁻¹ Па | 2x10 ⁻¹ Па | 2x10 ⁻¹ Па | 2x10 ⁻¹ Па | 2x10 ⁻¹ Па | 2x10 ⁻¹ Па |
| | Общее давление | 15 микрон | 15 микрон | 15 микрон | 15 микрон | 15 микрон | 15 микрон |
| Мощность | | 1/4 л.с. | 1/3 л.с. | 1/2 л.с. | 3/4 л.с. | 1 л.с. | 1 л.с. |
| Входное отверстие | | Штуцер 1/4" | Штуцер 1/4" | Штуцер 1/4" и 3/8" | Штуцер 1/4" и 3/8" | Штуцер 1/4" и 3/8" | Штуцер 1/4" и 3/8" |
| Емкость масляной системы | | 200 мл | 200 мл | 325 мл | 580 мл | 500 мл | 590 мл |
| Габариты | | 308x124x224 мм | 318x124x234 мм | 338x138x244 мм | 395x145x257мм | 395x145x257 мм | 395x145x257 мм |
| Вес | | 7.5 кг | 8.5 кг | 10.4 кг | 15.8 кг | 16.2 кг | 16.7 кг |





ВАКУУМНЫЙ НАСОС СЕРИЯ VE E

ДВОЙНОЕ НАПРЯЖЕНИЕ

2~10 куб. фт/мин
15micron



110~220В/50~60Гц

СЕРИЯ VE N

Разъем электропитания

- просто подсоединяется при различных вилках.

Переключатель электропитания

- перед работой убедитесь, что данный переключатель установлен правильно: 110В или 220В



Двухступенчатый

| Модель | | VE215ND | VE225ND | VE245ND |
|--------------------------------|----------------------|-----------------------------|-----------------------------|------------------------------|
| Расход | 50 Гц | 1.5 куб. фт/мин 42 л/мин | 2.5 куб. фт/мин 70 л/мин | 4.5 куб. фт/мин 128 л/мин |
| | 60 Гц | 1.8 куб. фт/мин 50 л/мин | 3.0 куб. фт/мин 84 л/мин | 5.0 куб. фт/мин 142 л/мин |
| Предельное остаточное давление | Парциальное давление | 2x10 ⁻¹ Па | 2x10 ⁻¹ Па | 2x10 ⁻¹ Па |
| | Общее давление | 15 микрон | 15 микрон | 15 микрон |
| Мощность | | 1/4 л.с. | 1/3 л.с. | 1/2 л.с. |
| Входное отверстие | | Штуцер 1/4" | Штуцер 1/4" | Штуцер 1/4" и 3/8" |
| Емкость масляной системы | | 200 мл | 200 мл | 325 мл |
| Габариты | | 318x124x234 мм | 318x124x234 мм | 338x138x244 мм |
| Вес | | 8.5 кг | 8.5 кг | 10.4 кг |

| Модель | | VE260ND | VE280ND | VE2100ND |
|--------------------------------|----------------------|------------------------------|------------------------------|-------------------------------|
| Расход | 50 Гц | 6.0 куб. фт/мин 170 л/мин | 8.0 куб. фт/мин 226 л/мин | 10.0 куб. фт/мин 283 л/мин |
| | 60 Гц | 7.0 куб. фт/мин 198 л/мин | 9.0 куб. фт/мин 254 л/мин | 12.0 куб. фт/мин 340 л/мин |
| Предельное остаточное давление | Парциальное давление | 2x10 ⁻¹ Па | 2x10 ⁻¹ Па | 2x10 ⁻¹ Па |
| | Общее давление | 15 микрон | 15 микрон | 15 микрон |
| Мощность | | 3/4 л.с. | 1 л.с. | 1 л.с. |
| Входное отверстие | | Штуцер 1/4" и 3/8" | Штуцер 1/4" и 3/8" | Штуцер 1/4" и 3/8" |
| Емкость масляной системы | | 580 мл | 500 мл | 590 мл |
| Габариты | | 395x145x257 мм | 395x145x257 мм | 395x145x257 мм |
| Вес | | 15.8 кг | 16.2 кг | 16.7 кг |





ИЛЛЮСТРАЦИЯ СЕРИЯ VE E

Объемное изображение с пространственным разделением деталей для серии VE N

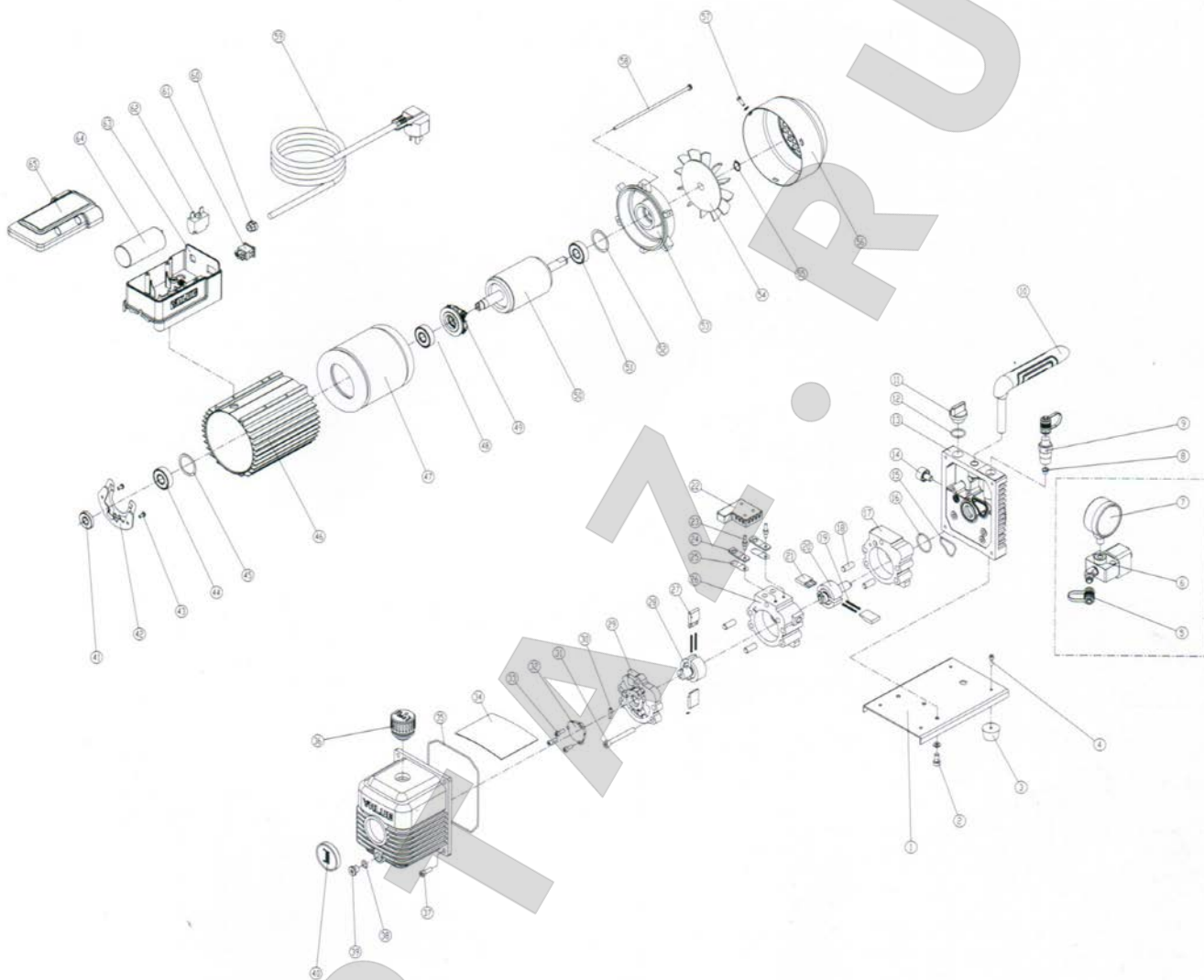

| | | | |
|-------------------------------------|---|--|-------------------------------------|
| 1 Основание | 17 Передний корпус | 33 Винт | 49 Центробежный выключатель |
| 2 Винт | 18 Цилиндрическая шпонка | 34 Противосмазочная плита | 50 Ротор двигателя |
| 3 Резиновые ножки | 19 Пружина | 35 Уплотнительное кольцо | 51 Вкладыш |
| 4 Винт | 20 Передний корпус | 36 Выхлопной патрубок и патрубков для подачи масла | 52 Прокладка |
| 5 Заглушка впускного патрубка | 21 Передняя поворотная пластина | 37 Винт | 53 Крышка двигателя |
| 6 Электромагнитный распределитель | 22 Крышка от масла | 38 Уплотнительное кольцо | 54 Лопасть |
| 7 Мановакуумметр | 23 Винт | 39 Пробка для спуска масла | 55 Эластичная манжета |
| 8 Фильтр | 24 Распределительная плита | 40 Смотровое стекло | 56 Кожух вентилятора |
| 9 Впускной патрубок | 25 Вытесняющий клапан | 41 Уплотнение | 57 Поперечный шнек |
| 10 Рукоятка | 26 Задний корпус | 42 Основа центробежного выключателя | 58 Поперечный шнек |
| 11 Заглушка маслозаливной горловины | 27 Задняя поворотная пластина | 43 Поперечный шнек | 59 Сетевой шнур |
| 12 Уплотнительное кольцо | 28 Задний корпус | 44 Вкладыш | 60 Изолирующая втулка |
| 13 Рама | 29 Задняя крышка насоса | 45 Прокладка | 61 Сетевой выключатель |
| 14 Газовый балласт | 30 Поворотная пластина масляного насоса | 46 Корпус двигателя | 62 Тепловой предохранитель |
| 15 Уплотнительное кольцо | 31 Винт | 47 Статор двигателя | 63 Распределительная коробка |
| 16 Уплотнительное кольцо | 32 Задняя крышка масляного насоса | 48 Вкладыш | 64 Электрический конденсатор |
| | | | 65 Крышка распределительной коробки |





Вспомогательное оборудование и инструмент СЕРИЯ VE E

Масштабный чертеж

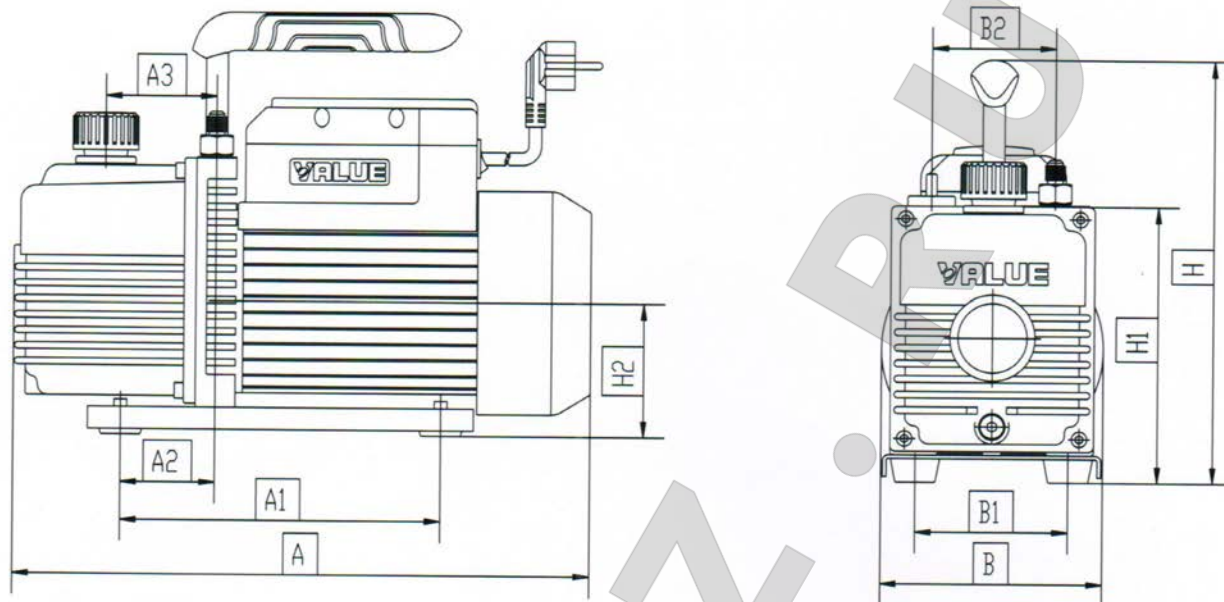

| Модель | A | A1 | A2 | A3 | B | B1 | B2 | H | H1 | H |
|---------|-----|-----|----|----|-----|----|----|-----|-----|----|
| VE115N | 290 | 118 | 30 | 50 | 124 | 76 | - | 224 | 141 | 7 |
| VE125N | 290 | 118 | 30 | 50 | 124 | 76 | - | 224 | 141 | 7 |
| VE135N | 318 | 144 | 40 | 61 | 124 | 84 | 68 | 234 | 154 | 7 |
| VE160N | 338 | 144 | 40 | 61 | 138 | 84 | 74 | 244 | 166 | 7 |
| VE180N | 395 | 174 | 66 | 85 | 145 | 99 | 74 | 257 | 179 | 8 |
| VE215N | 308 | 118 | 30 | 50 | 124 | 76 | - | 224 | 141 | 7 |
| VE225N | 318 | 144 | 40 | 61 | 124 | 84 | 68 | 234 | 154 | 7 |
| VE245N | 338 | 144 | 40 | 61 | 138 | 84 | 74 | 244 | 166 | 78 |
| VE260N | 395 | 174 | 66 | 85 | 145 | 99 | 74 | 257 | 179 | 86 |
| VE280N | 395 | 174 | 66 | 85 | 145 | 99 | 74 | 257 | 179 | 86 |
| VE2100N | 395 | 174 | 66 | 85 | 145 | 99 | 74 | 257 | 179 | 86 |

Масло для вакуум-насоса

В наличии широкий выбор масла для достижения эксплуатационных характеристик от насосов при различных условиях применения.



330мл(11.5 у)

500мл(18 у)

В вакуумных насосах **VALUE** можно использовать масло, приведенное ниже; применение других масел может отрицательно повлиять на указанное предельное остаточное давление и на запуск из холодного состояния.

VPO-46

Коэффициент кинематической вязкости (40°C): 41.4-50.6мм²/с

Значение вязкости: 110

Температура вспышки: 240°C

Температура застывания: -10°C

Тип: Минеральное масло

VPO-68

Коэффициент кинематической вязкости (40°C): 61.2-74.8мм²/с

Значение вязкости: 130

Температура вспышки: 250°C

Температура застывания: -35°C

Тип: синтетическое сложноефирное масло



Вспомогательное оборудование и инструмент

ВИЛКА/ШТЕПСЕЛЬ

Сетевые штепселя для переменного тока

| Позиция | Описание |
|---------|-----------------------|
| C01 | Израильская вилка |
| C02 | Китайская вилка |
| C03 | Австралийская вилка |
| C04 | Южноафриканская вилка |
| C05 | Европейская вилка |
| C06 | Американская вилка |
| C07 | Британская вилка |
| C08 | Японская вилка |
| C09 | Итальянская вилка |
| C10 | Аргентинская вилка |
| C11 | Бразильская вилка |

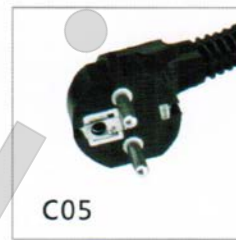
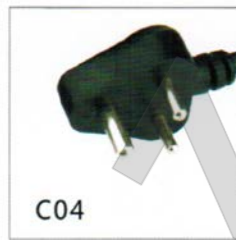

Адаптеры для входных отверстий



| Позиция | Описание |
|---------|---|
| T2 | 1/4" SAE |
| T3 | 1/4" SAE 3/8" SAE |
| T4 | 1/4" SAE 1/2" Acme |
| T5 | Трубка 1/4" |
| T6 | Трубка 1/4" (со стопорной гайкой M12x1) |
| TG3 | Мановакуумметр 1/4" SAE |

УСТАНОВКА СБОРА ХЛАДАГЕНТА



Аварийная
сигнализация
высокого давления



Кнопка «пуск»/
индикатор



Управление
восстановлением/
спуском



Ввод/вывод
манометра с
гидрозаполнением



Маслоотделитель



Поплавковый трос



Индикаторная лампа статуса
занятости



Удобное управление одним
переключателем



Пусковой переключатель



Ввод/вывод манометра с
безмасляной смазкой



Дополнительно защита
перелива при заполнении на
80%



Впускные/выпускные
отверстия



УСТАНОВКА СБОРА ХЛАДАГЕНТА VRR12L



Мини-установка сбора хладагента

- Управление одним переключателем, простота в использовании
- Оснащена защитой от высокого давления
- Безмасляный компрессор
- Функция автоматической продувки
- 13.0кг, легкий



• Китайский патент

Управление одним переключателем



VRR12L-OS

- Устройство маслоотделителя
- Очистка и повторное использование хладагента

Управление одним переключателем



Характеристики

| Модель | VRR12L | | | VRR12L-OS | | |
|----------------------------------|--|--------------|-----------------------|---------------|--------------|-------------|
| Хладагент | Категория III: R-12, R-134a, R-401C, R-500 | | | | | |
| | Категория IV: R-22, R-401A, R-401B, R-402B, R-407C, R-407D, R-408A, R-409A, R-411A, R-411B, R-412A, R-502, R-509 | | | | | |
| | Категория V: R-402A, R-404A, R-407A, R-407B, R-410A, R507 | | | | | |
| Электропитание | 220-240В~/50-60Гц | 115В~/60Гц | 220-240В~/50-60Гц | 115В~/60Гц | | |
| Двигатель | 3/4 л.с. | 3/4 л.с. | 3/4 л.с. | 3/4 л.с. | | |
| Скорость двигателя | 1450об/мин/1750об/мин | 1750об/мин | 1450об/мин/1750об/мин | 1750об/мин | | |
| Максимальное потребление тока | 4 А | 8 А | 4 А | 8 А | | |
| Компрессор | безмасляный, воздушное охлаждение, поршневого типа | | | | | |
| Автоматический аварийный останов | 38.5 бар/3850кПа(558psi) | | | | | |
| Скорость восстановления (кг/мин) | Категория III | Категория IV | Категория V | Категория III | Категория IV | Категория V |
| | Пар | 0.20 | 0.25 | 0.25 | 0.20 | 0.25 |
| | Жидкость | 1.60 | 1.80 | 2.20 | 1.60 | 1.80 |
| Противофазность | 4.60 | 5.60 | 6.30 | 4.60 | 5.60 | 6.30 |
| Рабочая температура | 0 °С~40 °С | | | | | |
| Габариты | 400x250x355 мм | | | | | |
| Вес | 13.0 кг | | | 14.2 кг | | |



УСТАНОВКА СБОРА ХЛАДАГЕНТА VRR24L

Мини-установка сбора хладагента

VRR24L

- Управление одним переключателем, простота в использовании
- Оснащена защитой от высокого, низкого давления
- Защита от перелива при заполнении на 80%
- Двухпоршневой, безмасляный компрессор, ускоренный возврат
- Функция автоматической продувки

Легче • Быстрее



• Chinese patent



VRR24L-OS

- Устройство маслоотделителя
- Очистка и повторное использование хладагента

Легче • Быстрее



Specifications

| Модель | VRR24L | | | VRR24L-OS | | |
|----------------------------------|--|--------------|-----------------------|---------------|--------------|-------------|
| Хладагент | Категория III: R-12, R-134a, R-401C, R-500 | | | | | |
| | Категория IV: R-22, R-401A, R-401B, R-402B, R-407C, R-407D, R-408A, R-409A, R-411A, R-411B, R-412A, R-502, R-509 | | | | | |
| | Категория V: R-402A, R-404A, R-407A, R-407B, R-410A, R507 | | | | | |
| Электропитание | 220-240В~/50-60Гц | 115В~/60Гц | 220-240В~/50-60Гц | 115В~/60Гц | | |
| Двигатель | 1 л.с. | 1 л.с. | 1 л.с. | 1 л.с. | | |
| Скорость двигателя | 1450об/мин/1750об/мин | 1750об/мин | 1450об/мин/1750об/мин | 1750об/мин | | |
| Максимальное потребление тока | 5 А | 10 А | 5 А | 10 А | | |
| Компрессор | безмасляный, воздушное охлаждение, поршневого типа | | | | | |
| Автоматический аварийный останов | 38.5бар/3850кПа(558psi) | | | | | |
| Скорость восстановления (кг/мин) | Категория III | Категория IV | Категория V | Категория III | Категория IV | Категория V |
| | Пар | 0.40 | 0.50 | 0.50 | 0.40 | 0.50 |
| | Жидкость | 3.00 | 3.50 | 3.50 | 3.00 | 3.50 |
| Противофазность | 7.50 | 8.50 | 9.50 | 7.50 | 8.50 | 9.50 |
| Рабочая температура | 0 °C~40 °C | | | | | |
| Габариты | 450x250x355 мм | | | | | |
| Вес | 13.5 кг | | | 14.7 кг | | |



УСТАНОВКА СБОРА ХЛАДАГЕНТА VRR12A/12C

Установка сбора хладагента

VRR12A

- Экономичный ¼ л.с., безмасляный компрессор
- Подходит для всех часто используемых хладагентов, в том числе R410A

С низким энергопотреблением



Безопасен для окружающей среды

• Китайский патент



Фильтр-осушитель



Соединительный шланг 10 см (4")

VRR12C

- **Защита от перелива при заполнении на 80%**
Устройство останавливается автоматически, если вес собранного хладагента достигает 80% емкости.
- **Защита от низкого давления**
Устройство останавливается автоматически, как только сбор завершен, что сокращает необходимость отслеживать весь процесс.

— Устройство маслоотделителя

Очистка и повторное использование хладагента

Фильтрация Очистка



• Китайский патент



Характеристики

| Модель | VRR12A | | VRR12C | | | | |
|----------------------------------|--|--------------|------------------------|---------------|--------------|-------------|------|
| Хладагент | Категория III: R-12, R-134a, R-401C, R-500 | | | | | | |
| | Категория IV: R-22, R-401A, R-401B, R-402B, R-407C, R-407D, R-408A, R-409A, R-411A, R-411B, R-412A, R-502, R-509 | | | | | | |
| | Категория V: R-402A, R-404A, R-407A, R-407B, R-410A, R507 | | | | | | |
| Электропитание | 220-240В~/50-60Гц | 115В~/60Гц | 220-240В~/50-60Гц | 115В~/60Гц | | | |
| Двигатель | 3/4 л.с. | 3/4 л.с. | 3/4 л.с. | 3/4 л.с. | | | |
| Скорость двигателя | 1450об/мин/1750 об/мин | 1750 об/мин | 1450об/мин /1750об/мин | 1750 об/мин | | | |
| Максимальное потребление тока | 4 А | 8 А | 4 А | 8 А | | | |
| Компрессор | безмасляный, воздушное охлаждение, поршневого типа | | | | | | |
| Автоматический аварийный останов | 38.5бар/3850кПа(558psi) | | | | | | |
| Скорость восстановления (кг/мин) | Категория III | Категория IV | Категория V | Категория III | Категория IV | Категория V | |
| | Пар | 0.20 | 0.25 | 0.25 | 0.15 | 0.20 | 0.20 |
| | Жидкость | 1.60 | 1.80 | 2.20 | 1.40 | 1.50 | 1.90 |
| Противофазность | 4.60 | 5.60 | 6.30 | 4.10 | 5.00 | 5.70 | |
| Рабочая температура | 0 °С~40 °С | | | | | | |
| Габариты | 500x230x340 мм | | | | | | |
| Вес | 16 кг | | 18 кг | | | | |



УСТАНОВКА СБОРА ХЛАДАГЕНТА VRR24A/24C

Установка сбора хладагента

VRR24A/24C



• Китайский патент

- Двухпоршневой компрессор, подходит для систем с большим объемом хладагента.
- Оснащена защитой от высокого и низкого давления с функцией выбора при 80% заполнении и маслоотделителем.

Восстановление происходит быстрее

Характеристики

| Модель | VRR24A | | | VRR24C | | | |
|----------------------------------|--|--------------|------------------------|----------------|--------------|-------------|------|
| Хладагент | Категория III: R-12, R-134a, R-401C, R-500 | | | | | | |
| | Категория IV: R-22, R-401A, R-401B, R-402B, R-407C, R-407D, R-408A, R-409A, R-411A, R-411B, R-412A, R-502, R-509 | | | | | | |
| | Категория V: R-402A, R-404A, R-407A, R-407B, R-410A, R507 | | | | | | |
| Электропитание | 220-240В~/50-60Гц | 115В~/60Гц | 220-240В~/50-60Гц | 115В~/60Гц | | | |
| Двигатель | 1 л.с. | 1 л.с. | 1 л.с. | 1 л.с. | | | |
| Скорость двигателя | 1450об/мин /1750об/мин | 1750 об/мин | 1450об/мин /1750об/мин | 1750 об/мин | | | |
| Максимальное потребление тока | 5 А | 10 А | 5 А | 10 А | | | |
| Компрессор | безмасляный, воздушное охлаждение, поршневого типа | | | | | | |
| Автоматический аварийный останов | 38.5бар/3850кПа | | | | | | |
| Скорость восстановления (кг/мин) | Категория III | Категория IV | Категория V | Категория III | Категория IV | Категория V | |
| | Пар | 0.40 | 0.50 | 0.50 | 0.35 | 0.45 | 0.45 |
| | Жидкость | 3.00 | 3.50 | 3.50 | 2.50 | 3.00 | 3.00 |
| Противофазнос | 7.50 | 8.50 | 9.50 | 6.70 | 7.50 | 8.50 | |
| Рабочая температура | 0 °С-40 °С | | | | | | |
| Габариты | 515x245x360 мм | | | 545x245x360 мм | | | |
| Вес | 17 кг | | | 19 кг | | | |

МАНОМЕТРИЧЕСКИЙ КОЛЛЕКТОР

ПРОТИВОУДАРНАЯ СЕРИЯ

Точный манометрический коллектор

ПРОТИВОУДАРНАЯ СЕРИЯ

Подходит для R410A, R134a, R12, R22, R407C, R404A



Специальный противоударный материал корпуса

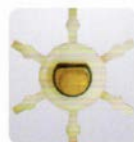

Дизайн помещения клапана в металл для усиления прочности



Высокоточный манометр с классом точности 1.6



Особо прочная резиновая трубка $\varnothing 12\text{mm}$, гарантирована высокая степень надежности



2-R410A

СЕРИЯ VMG-2-R410A Стандартный диаметр: Ø80 мм

VMG-2-R410A



VMG-2-R410A



VMG-2-R410A-02



VMG-2-R410A-03

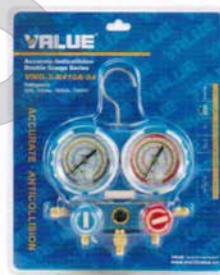

VMG-2-R410A-04

| Модель | VMG-2-R410A | VMG-2-R410A-02 | VMG-2-R410A-03 | VMG-2-R410A-04 |
|---------------------|---|---|---|----------------|
| Шкала хладагентов | R410A | R410A/R407C/R22/R134a | | |
| Стандартный диаметр | Ø80 мм | | | |
| Шкала давления | 0~800 psi; -30~500 psi | | | |
| Шланг | Красный и синий: 1/4"-5/16", 2x1шт Желтый: 1/4"-1/4", 1шт | Красный и синий: 1/4"-5/16", 4x1шт Желтый: 1/4"-1/4", 1шт С 2- мя адаптерами | Красный и синий: 1/4"-5/16", 2x1шт Желтый: 1/4"-1/4", 1шт | / |
| Длина | 90 см 120 см 150 см | | | |
| Упаковка | Пласт. кейс | | Блистер | Блистер |

Стандартный диаметр: Ø68 мм

VMG-2-R410A-B



VMG-2-R410A-B



VMG-2-R410A-B-02



VMG-2-R410A-B-03

| Модель | VMG-2-R410A-B | VMG-2-R410A-B-02 | VMG-2-R410A-B-03 |
|---------------------|--|------------------|------------------|
| Шкала хладагентов | R410A/R407C/R22/R134a | | |
| Стандартный диаметр | Ø68 мм | | |
| Шкала давления | 0~800 psi; -30~500 psi | | |
| Шланг | Красный и синий: 1/4"-5/16", 2x1шт Желтый: 1/4"-1/4", 1шт | | / |
| Длина | 90 см 120 см 150 см | | |
| Упаковка | Пласт. кейс | Блистер | Блистер |



R22
СЕРИЯ VMG-2-R22 Стандартный диаметр: Ø80 мм
VMG-2-R22

VMG-2-R22



VMG-2-R22-02



VMG-2-R22-03

| Модель | VMG-2-R22 | VMG-2-R22-02 | VMG-2-R22-03 |
|---------------------|--|--------------|--------------|
| Шкала хладагентов | R404A/R407C/R134a/R22 | | |
| Стандартный диаметр | Ø80 мм | | |
| Шкала давления | 0~140psi; 0~400psi | | |
| Шланг | Красный, синий, желтый: 1/4"-1/4", 3x1шт | | / |
| Длина | 90 см 120 см 150 см | | |
| Упаковка | Кейс | Блистер | Блистер |

Стандартный диаметр: Ø68 мм
VMG-2-R22-B

VMG-2-R22-B



VMG-2-R22-B-02

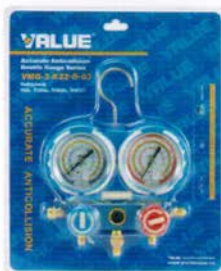

VMG-2-R22-B-03

| Модель | VMG-2-R22-B | VMG-2-R22-B-02 | VMG-2-R22-B-03 |
|---------------------|--|----------------|----------------|
| Шкала хладагентов | R404A/R407C/R134a/R22 | | |
| Стандартный диаметр | Ø68 мм | | |
| Шкала давления | 0~140 psi; 0~400 psi | | |
| Шланг | Красный, синий, желтый: 1/4"-1/4", 3x1шт | | / |
| Длина | 90 см 120 см 150 см | | |
| Упаковка | Кейс | Блистер | Блистер |



R134A

СЕРИЯ VMG-2-R134a

Стандартный диаметр: Ø80 мм

VMG-2-R134a



VMG-2-R134a



VMG-2-R134a-02

| Модель | VMG-2-R134a | VMG-2-R134a-02 |
|---------------------------|--|--|
| Шкала хладагентов | R134a | |
| Стандартный диаметр | Ø80 мм | |
| Шкала давления | 0~400 psi; | 0~140 psi |
| Шланг | Красный, желтый, синий: 1/4"-1/4", 3x1шт | Красный, синий: 1/2" Асме, M14x1.5, 2x1шт Желтый: 1/2" Асме, 1/2" Асме, 1шт |
| Длина | 90 см 120 см 150 см | |
| Упаковка | Кейс | |
| Быстросъемный соединитель | VHF-A 1 комплект | VHF-B 1 комплект |

Стандартный диаметр: Ø68 мм

VMG-2-R134a-B



VMG-2-R134a-B



VMG-2-R134a-B-02

| Модель | VMG-2-R134a-B | VMG-2-R134a-B-02 |
|---------------------------|--|---|
| Шкала хладагентов | R134a | |
| Стандартный диаметр | Ø68 мм | |
| Шкала давления | 0~400 psi; 0~140 psi | |
| Шланг | Красный, желтый, синий: 1/4"-1/4", 3x1шт | Красный и синий: 1/2" Асме, M14x1.5, 2x1шт Желтый: 1/2" Асме, 1/2" Асме, 1шт |
| Длина | 90 см 120 см 150 см | |
| Упаковка | Кейс | |
| Быстросъемный соединитель | VHF-A 1 комплект | VHF-B 1 комплект |





Точный одиночный манометр

ПРОТИВОУДАРНАЯ СЕРИЯ

Подходит для R410A, R134a, R12, R22, R407C, R404A

- Высокоточный манометр, класс точности 1.6
- Высокопрочный противоударный резиновый корпус
- Использование металлических вставок в ручке манометра увеличивает ее прочность

Точный Противоударный



VMG-1-U-H



VMG-1-U-L



VMG-1-S-H



VMG-1-S-L



Характеристики

| Модель | | VMG-1-U-H | VMG-1-U-L | VMG-1-S-H | VMG-1-S-L |
|--------------------------------------|---------|-----------------------------|-----------------------------|-----------------------------|-----------------------------|
| Стандартный диаметр | | Ø68 мм | | Ø68 мм | |
| Шкала хладагентов (дополнительно) | Тип I | R410A | | | |
| | Тип II | R410A/R407C/R22/R134a | | | |
| | Тип III | R404A/R407C/R134a/R22 | | | |
| | Тип IV | R134a | | | |
| | Тип V | R410A/R407C/R404A/R134a | | | |
| Шкала давления | | -30 дюймов рт.ст.~800psi | -30 дюймов рт.ст.~500psi | -30 дюймов рт.ст.~800psi | -30 дюймов рт.ст.~500psi |
| Смотровое стекло | | Нет | | Есть | |
| Упаковка | | Блистер | | Блистер | |



КОЛЛЕКТОР VDG-1

Точный цифровой манометрический коллектор

VDG-1

- Подходит для 44 хладагентов
- Имеется зонд для измерения температуры



Точный Противоударный

Характеристики

Предусмотрено 44 хладагента: R11 R123 R404A R414B R600A R428A

R12 R124 R406A R744 R426A R417A

R13 R134a R407A R422A R1234fy R437A

R22 R290 R407C R422D R424A

R23 R401A R408A R427A R434A R728

R32 R401B R409A R502 R422B

R113 R402A R410A R507A R416A

R114 R402B R413A R508B R420A

Визуальный контроль давления: psi bar Кра Мра

Визуальный контроль температуры: °C °F

Разрешение: манометрическое разрешение: 1 psi; 0.1 bar;
10 kPa; 0.01 Мра

Температурное разрешение: 1°C; 1°F

Точность давления: ±0.75%(±1 разряд считывания)

Температурная точность: ±2k

Влажность окружающей среды: 10~90% отн. влажности

Максимальное избыточное давление: 75 bar; 7500 kPa; 7.5 MPa; 1087 psi

Питание: 4x1.5v (Mignon/LR6 сухая батарея или перезаряжаемая батарея)

Размер: 210x130x75мм

Вес: 1.2кг





ШЛАНГ ЗАПРАВОЧНЫЙ ДЛЯ ПОДАЧИ ХОЛОДИЛЬНОГО АГЕНТА

СЕРИЯ VRP/VHF

Высокопрочная трубка для подачи холодильного агента

VRP SERIES

Подходит для хладагентов R410A, R134a, R12, R22



Высокая прочность

- Общая информация: Подходит для хладагентов R410A, R134a, R12, R22
- Безопасно: Утолщенная стенка резиновой трубки и диаметр до 12мм, что обеспечивает безопасность и надежность во время применения
- Высокая маслостойкость, надежность, ремонтопригодность и эксплуатационная пригодность

| Модель | Размер соединителя | | |
|----------------|---------------------|---------------|---------------------|
| | R410A | R134a R22 R12 | R134a |
| Шкала давления | ~800 psi | | |
| VRP-U-R | 1/4"-5/16" | 1/4"-1/4" | 1/2" Acme M14x1.5 |
| VRP-U-Y | 1/4"-1/4" | 1/4"-1/4" | 1/2" Acme 1/2" Acme |
| VRP-U-B | 1/4"-5/16" | 1/4"-1/4" | 1/2" Acme M14x1.5 |
| Длина | 90 см 120 см 150 см | | |

| Модель | Размер соединителя | | |
|----------------|---------------------|---------------|---------------------|
| | R410A | R134a R22 R12 | R134a |
| Шкала давления | ~800 psi | | |
| VRP-C-R | 1/4"-5/16" | 1/4"-1/4" | 1/2" Acme M14x1.5 |
| VRP-C-Y | 1/4"-1/4" | 1/4"-1/4" | 1/2" Acme 1/2" Acme |
| VRP-C-B | 1/4"-5/16" | 1/4"-1/4" | 1/2" Acme M14x1.5 |
| Длина | 90 см 120 см 150 см | | |

| | | | |
|-----------------|---------------------------------------|--|--|
| Запорный клапан | 1 комплект (дополнительно: CV01-CV06) | | |
|-----------------|---------------------------------------|--|--|

Быстросъемные соединители

СЕРИЯ VHF

Подходит для таких хладагентов как R134a, R1234yf и т.п. Для технического обслуживания кондиционеров в автотранспортных средствах

Безопасно и надежно

- Очень быстрое подсоединение к системе кондиционирования воздуха в автомобиле
- Контроль открытия и закрытия трубопровода



VHF-A



VHF-B



VHF-C



| Модель | VHF-A | VHF-B | VHF-C |
|----------|----------|---------|----------|
| Описание | 1/4" SAE | M14x1.5 | 3/8" SAE |



ШЛАНГ ЗАПРАВОЧНЫЙ ДЛЯ ПОДАЧИ ХОЛОДИЛЬНОГО АГЕНТА

ПЕРЕХОДНИК ОБРАТНОГО КЛАПАНА

Обратный клапан

CV01

CV02

CV03

CV04

CV05

CV06

| Позиция | Описание | Позиция | Описание |
|---------|--|---------|---|
| CV01 | Со штоком: 1/4" SAE Без штока: 5/16" SAE | CV04 | Со штоком: 5/16" SAE Без штока: 5/16" SAE |
| CV02 | Со штоком: 1/4" SAE Без штока: 5/16" SAE 45° | CV05 | Со штоком: 1/4" SAE Без штока: 1/4" SAE 45° |
| CV03 | Со штоком: 1/4" SAE Без штока: 5/16" SAE 60° | CV06 | Со штоком: 1/4" SAE Без штока: 1/4" SAE 60° |

Переходник

V01

V02

V03

V04

V05

V06

V07

V08

| Позиция | Описание | Позиция | Описание |
|---------|---|---------|---|
| V01 | Без штока: 5/16" SAE Со штоком: 5/16" SAE 90° | V05 | Без штока: 5/16" SAE Со штоком: 5/16" SAE |
| V02 | Без штока: 5/16" SAE Со штоком: 1/4" SAE 90° | V06 | Без штока: 1/4" SAE Со штоком: 1/4" SAE |
| V03 | Без штока: 1/4" SAE Со штоком: 5/16" SAE 90° | V07 | Без штока: 5/16" SAE Со штоком: 1/4" SAE |
| V04 | Без штока: 1/4" SAE Со штоком: 1/4" SAE 90° | V08 | Без штока: 1/4" SAE Со штоком: 5/16" SAE |



ИНСТРУМЕНТ ДЛЯ РАЗВАЛЬЦОВКИ VFT-808

Инструмент для развальцовки

VFT-808

- 45° эксцентричный инструмент для развальцовки в метрических единицах и в дюймах
- Высокопроизводительный инструмент для развальцовки стержневого типа широкого диапазона
- Упрочненный вал обеспечивает надежную фиксацию с минимальной деформацией
- Прост в использовании, точный результат развальцовки



• Китайский патент



Круговое заклепочное соединение



Фиксатор позиционирования, удобная развальцовка

Точная развальцовка труб

Использование



ИНСТРУМЕНТ ДЛЯ РАЗВАЛЬЦОВКИ VFT-808



VFT-808-I-N



VFT-808-I



VFT-808-I-02

| Модель | Внешний диаметр трубки | Используемая труба | Упаковка |
|--------------|-------------------------------------|--------------------|-------------------|
| VFT-808-I-N | 1/4", 5/16", 3/8", 1/2", 5/8", 3/4" | Медная труба | Блистер |
| VFT-808-I | | | Кейс |
| VFT-808-I-02 | | | Картонная коробка |



VFT-808-MI



VFT-808-IS



VFT-808-MIS



VFT-808-IE

| Модель | Внешний диаметр трубки | Инструмент для труб | Используемая труба | Упаковка |
|-------------|--|---------------------|--------------------|----------|
| VFT-808-MI | 6, 8, 10, 12, 16, 19мм 1/4", 5/16", 3/8", 1/2", 5/8", 3/4" | / | Медная труба | Кейс |
| VFT-808-IS | 1/4", 5/16", 3/8", 1/2", 5/8", 3/4" | VTC-28B | | Кейс |
| VFT-808-MIS | 6, 8, 10, 12, 16, 19мм 1/4", 5/16", 3/8", 1/2", 5/8", 3/4" | VTC-28B | | Кейс |
| VFT-808-IE | 1/4", 5/16", 3/8", 1/2", 5/8", 3/4" | VST-22 | | Кейс |

ИНСТРУМЕНТ ДЛЯ РАЗВАЛЬЦОВКИ VFT-809

Инструмент для развальцовки с храповым механизмом

VFT-809

Точная развальцовка труб

- Простота, экономия времени и энергии
- Особый дизайн для систем R410A
- Благодаря особому конусообразному концентричному вращению внутреннее раскрытие происходит постепенно, равномерно получается точно 45°, соскальзывание трубки исключено. Поэтому расширяющаяся поверхность будет гладкой, равномерной, без насечек.
- По окончании работ эксцентрично установленный конус сам сместится назад. Повернуть вращающееся вхолостую верхнее днище еще на 1-2 оборота, поверхность становится более гладкой и аккуратной.

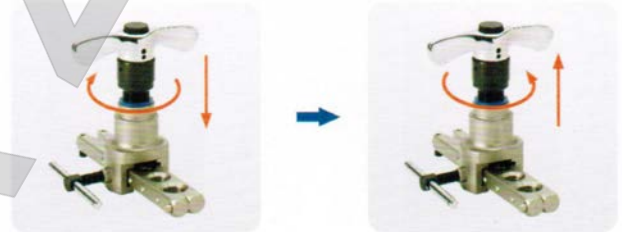

• Китайский патент

Эксцентрично установленный конус с храповым механизмом



VFT-809-I



VFT-809-IS

| Модель | Внешний диаметр трубки | Труборезный станок | Упаковка |
|------------|-------------------------------------|--------------------|-------------|
| VFT-809-I | 1/4", 5/16", 3/8", 1/2", 5/8", 3/4" | / | Пласт. кейс |
| VFT-809-IS | 1/4", 5/16", 3/8", 1/2", 5/8", 3/4" | VTC-28B | |

ИНСТРУМЕНТ ДЛЯ РАЗВАЛЬЦОВКИ VFT-808C

R410A Инструмент для развальцовки

VFT-808C

Внешний диаметр трубки: 1/4", 3/8", 1/2", 5/16", 5/8", 3/4"

- Осевое расстояние для получения точного размера
- Инновационная конструкция, с заявкой на патент, для удобства использования



Осевое расстояние
Точная развальцовка трубки



Удобная погрузка и выгрузка
Быстродействующий зажим

• *Китайский патент*

Осевое расстояние
Точная развальцовка труб



VFT-808C

| Модель | Внешний диаметр трубки | Труборезный станок | Упаковка |
|----------|-------------------------------------|--------------------|----------|
| VFT-808C | 1/4", 5/16", 3/8", 1/2", 5/8", 3/4" | / | Кейс |



ЭЛЕКТРИЧЕСКИЙ ИНСТРУМЕНТ ДЛЯ РАЗВАЛЬЦОВКИ

VET-19C-F



• *Китайский патент*

Электрический инструмент для развальцовки



-Осевое расстояние для получения точного размера



Позиционирование стального шара, удобнее в использовании



-Инновационная конструкция, с заявкой на патент, для удобства развальцовки

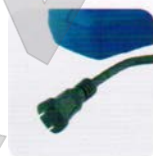

Работает от источника переменного тока, быстрая развальцовка за 10 секунд



Точное измерение

Характеристики

Источник питания: 230В~/50-60Гц 115В~/60Гц 100В~/50-60Гц

Используемая труба: Медная труба

Внешний диаметр трубки: 1/4", 5/16", 3/8", 1/2", 5/8", 3/4"

Форма развальцовки: Раструб

Вес: 5.6 кг





ЭЛЕКТРИЧЕСКИЙ ИНСТРУМЕНТ ДЛЯ РАЗВАЛЬЦОВКИ VET-19C-F

Электрический инструмент для развальцовки VET-19-F

- Быстрая и точная развальцовка за 5 секунд
- Безопасен для состояния окружающей среды
- В виде самоцентрирующей пластины, прост в использовании



Экологически безопасная литиево-ионная батарея Li-ion 2.6Ah

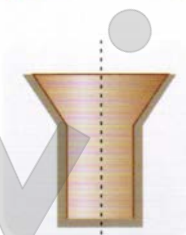

Точная соразмерность

Точное измерение

• Китайский патент

Характеристики

| | |
|-------------------------|-------------------------------------|
| Источник питания: | Двигатель постоянного тока |
| Используемая труба: | Медная труба |
| Внешний диаметр трубки: | 1/4", 5/16", 3/8", 1/2", 5/8", 3/4" |
| Форма развальцовки: | Раструб |
| Вес: | 6.2 кг |



ТРУБОРЕЗЫ VET-19C-F

Труборез

VTC-19/28/28B/32/42

- Высококачественная легированная инструментальная сталь пр-ва Японии
- Уникальный дизайн шарикоподшипника, простота резки



VTC-28B/32/42

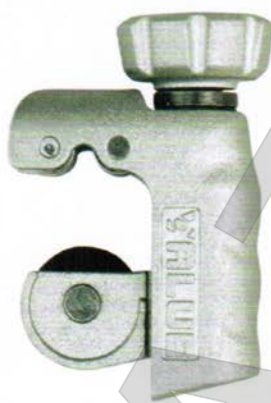

VTC-19/28

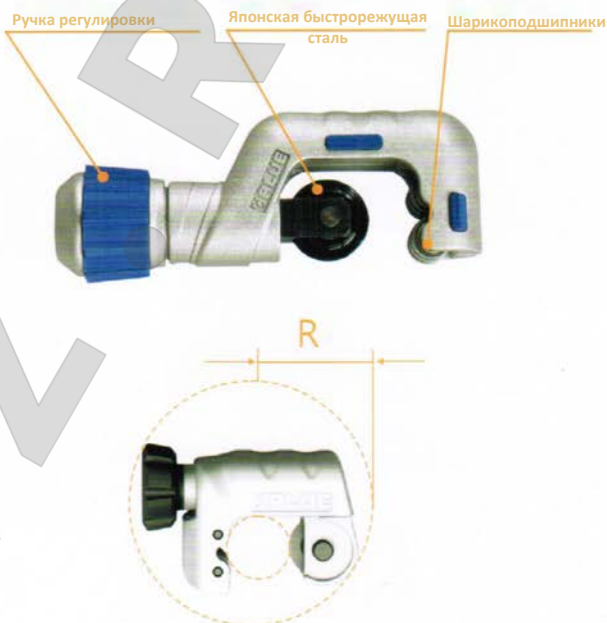

• Китайский патент



| Модель | Описание |
|---------|--------------------------|
| VTC-19 | Для 1/8"~3/4" (3~19мм) |
| VTC-28 | Для 1/8"~1-1/8" (4~28мм) |
| VTC-28B | Для 1/8"~1-1/8" (4~28мм) |
| VTC-32 | Для 1/8"~1-1/4" (4~32мм) |
| VTC-42 | Для 1/4"~1-5/8" (6~42мм) |

ИНСТРУМЕНТ ДЛЯ ТРУБ VST-22/VTT-5



Ручной труборасширитель

VST-22

Инновационный патент на изобретение,

в котором используется простейшая конструкция для развальцовки латунной трубы

Удобное исполнение



Для труб диаметром: 3/8", 1/2", 5/8", 3/4", 7/8"

Патент на изобретение

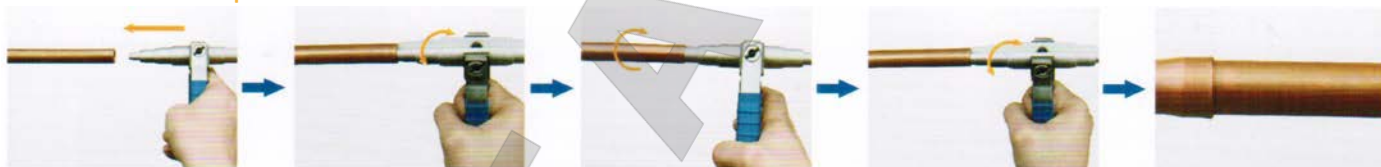

Риммер для снятия фаски

VTT-5

Инструмент для снятия заусенцев отлично подходит для снятия неровностей после сверления, обеспечивая чистую и гладкую отделку, а также безупречный внешний вид.

- Абсолютно безупречный внешний вид. В отличие от остальных инструментов для снятия заусенцев, этот подравнивает острую кромку, тем самым придавая более аккуратный внешний вид.
- Прост в использовании и экономичен. Инструмент для снятия фаски марки VALUE удобно носить из-за его малого размера, легко менять лезвие нажатием одной кнопки, экономичен, поскольку является ручным инструментом.



ПОЛНЫЙ КОМПЛЕКТ ИНСТРУМЕНТОВ

Полный комплект инструментов



VTB-5A

| Состав комплекта | Описание | Количество |
|-----------------------------|-----------------------------|------------|
| Вакуумный насос | 1.5CFM | 1шт |
| Инструмент для развальцовки | VFT-808-I | 1комплект |
| Труборезный станок | VTC-28B | 1шт |
| Скребок | VTT-5 | 1шт |
| Манометр коллектора | VMG-2-R410A | 1комплект |
| Вальцовки | VST-22 | 1шт |
| Упаковка | Ящик из алюминиевого сплава | 1шт |



VNB-I

| Состав комплекта | Описание | Количество |
|-----------------------------|------------------------|------------|
| Инструмент для развальцовки | VFT-808MI | 1комплект |
| Труборезный станок | VTC-28B | 1шт |
| Вальцовка | VST-22 | 1шт |
| Манометр коллектора | VMG-2-R410A | 1комплект |
| Цифровой мультиметр | VDM151 | 1шт |
| Переходник | Дополнительно: V01-V08 | 1комплект |
| Гаечный разводной ключ | 1/2" | 1шт |
| Упаковка | Сумка | 1шт |



ПОЛНЫЙ НАБОР ИНСТРУМЕНТОВ VTB-5B

Полный набор инструментов



VTB-5B-I

| Состав комплекта | Описание | Количество |
|-----------------------------|-------------|------------|
| Инструмент для развальцовки | VFT-808-I | 1 комплект |
| Труборезный станок | VTC-28B | 1 шт |
| | VTC-19 | 1 шт |
| Манометрический коллектор | VMG-2-R410A | 1 комплект |
| Риммер | VTT-5 | 1 шт |
| Упаковка | Кейс | 1 шт |



VTB-5B-II

| Состав комплекта | Описание | Количество |
|-----------------------------|------------------------|------------|
| Инструмент для развальцовки | VFT-808-I | 1 комплект |
| Труборез | VTC-28B | 1 шт |
| | VTC-19 | 1 шт |
| Манометрический коллектор | VMG-2-R410A | 1 комплект |
| Переходник | Дополнительно: V01-V08 | 1 комплект |
| Риммер | VTT-5 | 1 шт |
| Упаковка | Кейс | 1 шт |



VTB-5B-III

| Состав комплекта | Описание | Количество |
|-----------------------------|--------------------------|------------|
| Инструмент для развальцовки | VFT-808-I | 1 комплект |
| Труборез | VTC-28B | 1 шт |
| | VTC-19 | 1 шт |
| Манометр коллектора | VMG-2-R410A | 1 комплект |
| Переходник | Дополнительно: V01-V08 | 1 комплект |
| Запорный клапан | Дополнительно: CV01-CV06 | 1 комплект |
| Риммер | VTT-5 | 1 шт |
| Упаковка | Кейс | 1 шт |



ПРИБОР СИСТЕМЫ ОТОПЛЕНИЯ- КОНДИЦИОНИРОВАНИЯ-ВЕНТИЛЯЦИИ

VDM-151/VCM-202/VIT-300



NEW

Современные цифровые мультиметры

VDM-151

- Можно выбрать из 30 различных диапазонов измерения
- Защита от перегрузки по всему диапазону
- Функция сохранения количества всех смен
- Максимальный диапазон электрической емкости - 200 μ F
- Рабочая температура: 0°C~40°C
- Температура хранения: -10°C~50°C
- Вес: 300 г



NEW

Цифровые зажимные мультиметры

VCM-202

- Используется для измерения переменного/постоянного напряжения, переменного тока, сопротивления, диода, температуры в °C/°F и т.д.
- Автоматическое отключение для экономии энергии и оповещение о разрядке батареи
- Защита от перегрузки 250В
- Максимальное значение напряжения: 600В
- Макс. значение переменного тока: 400А
- Диапазон измеряемой температуры: -40°C~1000°C
- Вес: 360 г



NEW

Инфракрасный термометр

VIT-300

- Коэффициент излучения: 0.95
- Температурный диапазон: -18°C-280°C
- Макс. точность измерения: $\pm 2^\circ$ C или $\pm 2\%$
- Рабочая температура окружающей среды: 23°C \pm 2°C
- Разрешение: 0.1
- Время реакции: 500 мс
- Вес: 185 г



ЭЛЕКТРОННЫЕ ВЕСЫ ДЛЯ ХЛАДАГЕНТА СЕРИЯ VES

Электронные весы для хладагента



VES-50A/VES-100A



VES-50B/VES-100B

Прецизионное управление количественными характеристиками при заполнении

Простая схема работы

1 Открыть электронную шкалу



2 Поместить емкость с хладагентом и обнулить электронную шкалу



3 Ввести заполнение и функцию восстановления, ввести значения веса нетто хладагента, и нажать ОК



4 По мере определения веса заполнения/восстановления, на электронной шкале появится сигнал или автоматически закроется клапан, это означает, что наполнение/восстановление завершено



5 После заполнения/восстановления остановить шкалу вручную и нажать ОК





ЭЛЕКТРОННЫЕ ВЕСЫ ДЛЯ ХЛАДАГЕНТА СЕРИЯ VES

Точность измерения

VES-50A/VES-100A



Противоударные



Можно установить вес восстановления/
переработки, удобный для работы

| Модель | VES-50A | VES-100A |
|----------------------|---|----------|
| Диапазон взвешивания | 50 кг | 100 кг |
| Разрешение | 2г | 5 г |
| Погрешность | ±0.05% | |
| Дисплей | ЖК | |
| Нагрузка | Постоянный ток 9В, минимум при 80ч рабочего времени | |
| Рабочая среда | -10°C~40°C, влажность <75% | |
| Размер основания | 237x237 мм | |
| Вес | 4 кг | |
| Противоударность | да | |

Точность измерения. Весы программируемые

VES-50B/VES-100B

**Заполнение по количеству
прецизионное
управление**



Высокоточный клапан, контроль
точности, вес заполнения ±5г



Противоударность



Можно установить вес восстановления/
переработки, удобный для работы

| Модель | VES-50B | VES-100B |
|---------------------------|--|----------|
| Диапазон взвешивания | 50 кг | 100 кг |
| Разрешение | 2г | 5 г |
| Погрешность | ±0.05% | |
| Дисплей | ЖК | |
| Нагрузка | Постоянный ток 9В и переменный ток (110В~240В) | |
| Рабочая среда | -10°C~40°C, влажность <75% | |
| Размер основания | 237x237 мм | |
| Вес | 4 кг | |
| Противоударность | Да | |
| Автоматическое отключение | Да | |





ВАКУУМНЫЙ НАСОС СЕРИЯ VES

Вакуумный насос с высокой надежностью

СЕРИЯ VRD

Подходит для промышленной линии



Регулируемый газобалластный клапан



Анти-поглощение масла

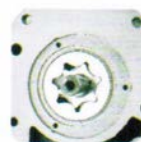

Принудительная циркуляция



Сборная структура корпуса

Отличное качество

Характеристики

| Модель | | VRD-16 | VRD-24 | VRD-30 |
|--|-------|-----------------------|-----------------------|-----------------------|
| Скорость перемещения м ³ /ч(л/с) | 50 Гц | 16(4.4) | 24(6.6) | 30(8.3) |
| | 60 Гц | 19.2(5.2) | 28.8(7.9) | 36(9.9) |
| Максимальное парциальное давление газового балласта при закрывании | | 4x10 ⁻² Па | 4x10 ⁻² Па | 4x10 ⁻² Па |
| Максимальное общее давление газового балласта при закрывании | | 4x10 ⁻¹ Па | 4x10 ⁻¹ Па | 4x10 ⁻¹ Па |
| Максимальное общее давление газового балласта при открывании | | 8x10 ⁻¹ Па | 8x10 ⁻¹ Па | 8x10 ⁻¹ Па |
| Источник питания | | один/3-фазн. | один /3-фазн. | один/3-фазн. |
| Мощность | | 0.75кВт/0.55кВт | 1.1кВт/0.75кВт | 1.1кВт |
| ДУ на входе и на выходе | | KF25 | KF25/40 | KF25/40 |
| Емкость масляной системы | | 0.9~1.5 л | 1.3~2.0 L | 1.3~2.0 л |
| Скорость двигателя (об/мин) | 50 Гц | 1440 | 1440 | 1440 |
| | 60 Гц | 1720 | 1720 | 1720 |
| Температура окружающей среды | | 5~40 °C | 5~40 °C | 5~40 °C |
| Уровень шума (дБ) | | <58 | <58 | <58 |
| Вес | | 38 кг | 40 кг | 43 кг |





ВАКУУМНЫЙ НАСОС С МЕХАНИЧЕСКИМ ПРИВОДОМ

Вакуумный насос с высокой скоростью откачки

С МЕХАНИЧЕСКИМ ПРИВОДОМ

Подходит для крупной инженерной техники, холодильного оборудования и прочих вакуумных приборов



Более высокая мощность, быстрее



Шесть воздухоприемников
Больше возможностей по одновременному подключению оборудования



Принудительная система жидкой смазки обеспечивает надежность функционирования

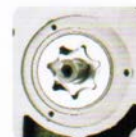

Внутренняя принудительная система с циклическим обменом масла, надежнее

Мощный Быстрый

Характеристики

| Модель | | VP2120 | VP2200 |
|--|-------|-----------------------|-----------------------|
| Скорость перемещения (куб фт/мин) | 50 Гц | 12 | 20 |
| | 60 Гц | 14 | 24 |
| Максимальное парциальное давление газового балласта при закрывании | | 4×10^{-2} Па | 4×10^{-2} Па |
| Максимальное общее давление газового балласта при закрывании | | 4×10^{-1} Па | 4×10^{-1} Па |
| Максимальное общее давление газового балласта при открывании | | 8×10^{-1} Па | 8×10^{-1} Па |
| Источник питания | | один /3-фазн. | один/3-фазн. |
| Мощность | | 0.75кВт/0.55кВт | 1.1кВт/0.75кВт |
| ДУ на входе и на выходе | | KF25 | KF25/40 |
| Емкость масляной системы | | 0.9~1.5 л | 1.3~2.0 л |
| Скорость двигателя (об/мин) | 50 Гц | 1440 | 1440 |
| | 60 Гц | 1720 | 1720 |
| Температура окружающей среды | | 5~40°C | 5~40°C |
| Уровень шума (дБ) | | <58 | <58 |
| Вес | | 40 кг | 42 кг |





ВАКУУМНЫЙ НАСОС СЕРИЯ VRD N

Аммиачный вакуум-насос

СЕРИЯ VRD N

Подходит для аммиачной холодильной системы



Защита от коррозии

Характеристики

| Модель | | VRD-8N | VRD-16N | VRD-30N | VRD-65N |
|--|-------|------------------------|-----------------------|-----------------------------|------------------------|
| Скорость перемещения м ³ /ч(л/с) | 50 Гц | 8(2.2) | 16(4.4) | 30(8.3) | 65(18) |
| | 60 Гц | 9.6(2.6) | 19.2(5.2) | 36(9.9) | 78(21.6) |
| Максимальное парциальное давление газового балласта при закрывании | | 5x10 ⁻² Па | 4x10 ⁻² Па | 4x10 ⁻² Па | 4x10 ⁻² Па |
| Максимальное общее давление газового балласта при закрывании | | 5 x10 ⁻¹ Па | 4x10 ⁻¹ Па | 4x10 ⁻¹ Па | 4 x10 ⁻¹ Па |
| Максимальное общее давление газового балласта при открывании | | 3 Па | 8x10 ⁻¹ Па | 8X10⁻¹ Па | 8 x10 ⁻¹ Па |
| Источник питания | | один /3-фазн. | один/3-фазн. | один /3-фазн. | 3-фазн. |
| Мощность | | 0.4кВт/0.37кВт | 0.75кВт/0.55кВт | 1.1кВт | 2.2кВт |
| ДУ на входе и на выходе | | KF16/25 | KF25 | KF25/40 | KF40 |
| Емкость масляной системы | | 0.6~1.0 л | 0.9~1.5 л | 1.3~2.0 л | 3.3~4.5 л |
| Скорость двигателя (об/мин) | 50 Гц | 1440 | 1440 | 1440 | 1440 |
| | 60 Гц | 1720 | 1720 | 1720 | 1720 |
| Температура окружающей среды | | 5~40°C | 5~40°C | 5~40°C | 5~40°C |
| Уровень шума (дБ) | | <56 | <58 | <58 | <62 |
| Вес | | 22 кг | 38 кг | 43 кг | 75 кг |





ВАКУУМНЫЙ НАСОС СЕРИЯ VRD B

Вакуумный насос для бромистолитиевой системы кондиционирования воздуха

СЕРИЯ VRD B

Подходит для бромистолитиевого абсорбционного холодильника центральной системы кондиционирования воздуха



Стойкость к агрессивным средам

Характеристики

| Модель | | VRD-8B | VRD-16B | VRD-30B | VRD-65B |
|--|-------|-----------------------|-----------------------|-----------------------|-----------------------|
| Скорость перемещения м ³ /ч(л/с) | 50 Гц | 8(2.2) | 16(4.4) | 30(8.3) | 65(18) |
| | 60 Гц | 9.6(2.6) | 19.2(5.2) | 36(9.9) | 78(21.6) |
| Максимальное парциальное давление газового балласта при закрывании | | 5x10 ⁻² Па | 4x10 ⁻² Па | 4x10 ⁻² Па | 4x10 ⁻² Па |
| Максимальное общее давление газового балласта при закрывании | | 5x10 ⁻¹ Па | 4x10 ⁻¹ Па | 4x10 ⁻¹ Па | 4x10 ⁻¹ Па |
| Максимальное общее давление газового балласта при открывании | | 3 Па | 8x10 ⁻¹ Па | 8x10 ⁻¹ Па | 8x10 ⁻¹ Па |
| Источник питания | | один /3-фазн. | один/3-фазн. | один /3-фазн. | 3-фазн. |
| Мощность | | 0.4кВт/0.37кВт | 0.75кВт/0.55кВт | 1.1кВт | 2.2кВт |
| ДУ на входе и на выходе | | KF16/25 | KF25 | KF25/40 | KF40 |
| Емкость масляной системы | | 0.6~1.0 л | 0.9~1.5 л | 1.3~2.0 л | 3.3~4.5 л |
| Скорость двигателя (об/мин) | 50 Гц | 1440 | 1440 | 1440 | 1440 |
| | 60 Гц | 1720 | 1720 | 1720 | 1720 |
| Температура окружающей среды | | 5~40°C | 5~40°C | 5~40°C | 5~40°C |
| Уровень шума (дБ) | | <56 | <58 | <58 | <62 |
| Вес | | 23 кг | 39 кг | 44 кг | 76 кг |



ВАКУУМНЫЙ НАСОС СЕРИЯ VRD F

Укомплектованный вакуум-насос для механизмов сушки сублимацией

СЕРИЯ VRD F

Подходит для оборудования сублимационной сушки



Стабильный вакуум при повышенной температуре

Характеристики

| Модель | | VRD-4F | VRD-8F | VRD-16F | VRD-24F |
|--|-------|-----------------------|-------------------------|-----------------------|-----------------------|
| Скорость перемещения м ³ /ч(л/с) | 50 Гц | 4(1.1) | 8(2.2) | 16(4.4) | 24(6.6) |
| | 60 Гц | 4.8(1.3) | 9.6(2.6) | 19.2(5.2) | 28.8(7.9) |
| Максимальное парциальное давление газового балласта при закрывании | | 5x10 ⁻² Па | 4 x 10 ⁻² Па | 4x10 ⁻² Па | 4x10 ⁻² Па |
| Максимальное общее давление газового балласта при закрывании | | 5x10 ⁻¹ Па | 4x10 ⁻¹ Па | 4x10 ⁻¹ Па | 4x10 ⁻¹ Па |
| Максимальное общее давление газового балласта при открывании | | 3 Па | 3 Па | 8x10 ⁻¹ Па | 8x10 ⁻¹ Па |
| Источник питания | | один /3-фазн. | один/3-фазн. | один /3-фазн. | один/3-фазн. |
| Мощность | | 0.4кВт/0.37кВт | 0.4кВт/0.37кВт | 0.75кВт/0.55кВт | 1.1кВт/0.75кВт |
| ДУ на входе и на выходе | | KF16/25 | KF16/25 | KF25 | KF25/40 |
| Емкость масляной системы | | 0.6~1.0 л | 0.6~1.0 л | 0.9~1.5 л | 1.3~2.0 л |
| Скорость двигателя (об/мин) | 50 Гц | 1440 | 1440 | 1440 | 1440 |
| | 60 Гц | 1720 | 1720 | 1720 | 1720 |
| Температура окружающей среды | | 5~40°C | 5~40°C | 5~40°C | 5~40°C |
| Уровень шума (дБ) | | <56 | <56 | <58 | <58 |
| Вес | | 20 кг | 23 кг | 31 кг | 42 кг |

ИЛЛЮСТРАЦИЯ

СЕРИЯ VRD F

Характеристики

| Модель | | VRD-30F | VRD-48F | VRD-65F |
|--|-------|------------------------|------------------------|-------------------------|
| Скорость перемещения м ³ /ч(л/с) | 50 Гц | 30(8.3) | 48(13.3) | 65(18) |
| | 60 Гц | 36(9.9) | 57.6(16) | 78(21.6) |
| Максимальное парциальное давление газового балласта при закрывании | | 4x10 ⁻² Па | 4x10 ⁻² Па | 4x10 ⁻² Па |
| Максимальное общее давление газового балласта при закрывании | | 4 x10 ⁻¹ Па | 4x10 ⁻¹ Па | 4x10 ⁻¹ Па |
| Максимальное общее давление газового балласта при открывании | | 8x10 ⁻¹ Па | 8 x10 ⁻¹ Па | 8 x 10 ⁻¹ Па |
| Источник питания | | один/3-фазн. | 3-фазн. | 3-фазн. |
| Мощность | | 1.1кВт | 1.5кВт | 2.2кВт |
| ДУ на входе и на выходе | | КФ25/40 | КФ40 | КФ40 |
| Емкость масляной системы | | 1.3~2.0 л | 3.3~4.5 л | 3.3~4.5 л |
| Скорость двигателя (об/мин) | 50 Гц | 1440 | 1440 | 1440 |
| | 60 Гц | 1720 | 1720 | 1720 |
| Температура окружающей среды | | 5~40°C | 5~40°C | 5~40°C |
| Уровень шума (дБ) | | <58 | <62 | <62 |
| Вес | | 44 кг | 73 кг | 76 кг |

Характеристики расхода

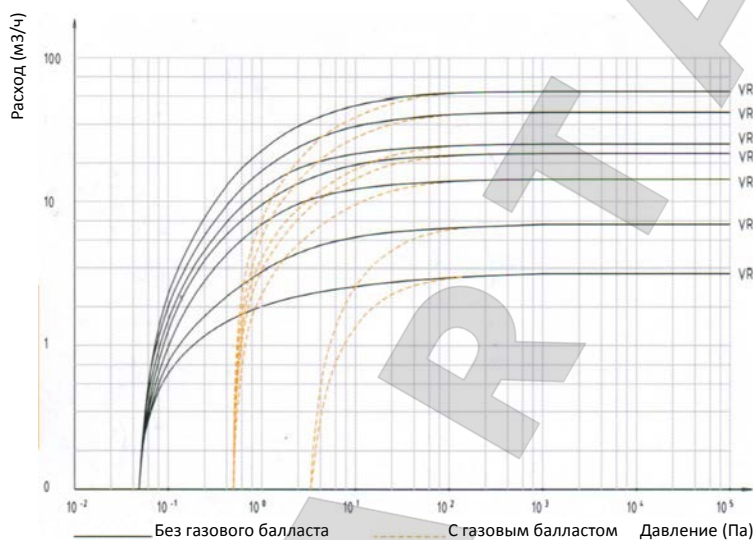

Размеры

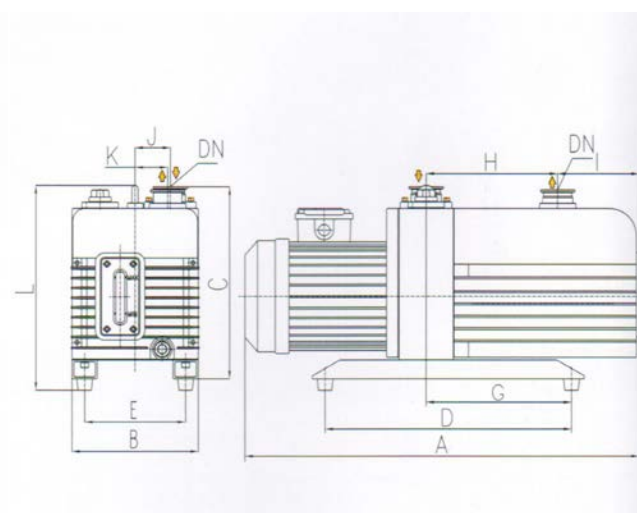

Размеры насосов серии VRD (единица:мм)

| Модель | A | B | C | D | E | G | H | I | J | K | L | DN |
|--------|-----|-----|-----|-----|-----|-----|-----|-----|----|----|-----|---------|
| VRD-4 | 460 | 144 | 207 | 240 | 120 | 126 | 154 | 45 | 45 | 34 | 230 | КФ16/25 |
| VRD-8 | 460 | 144 | 207 | 240 | 120 | 126 | 154 | 45 | 45 | 34 | 230 | КФ16/25 |
| VRD-16 | 520 | 188 | 272 | 320 | 148 | 160 | 165 | 69 | 59 | 38 | 295 | КФ25 |
| VRD-24 | 560 | 188 | 272 | 320 | 148 | 160 | 185 | 82 | 59 | 47 | 295 | КФ25/40 |
| VRD-30 | 560 | 188 | 272 | 320 | 148 | 160 | 185 | 82 | 59 | 47 | 295 | КФ25/40 |
| VRD-48 | 730 | 234 | 358 | 396 | 190 | 200 | 223 | 157 | 69 | 55 | 390 | КФ40 |
| VRD-65 | 730 | 234 | 358 | 396 | 190 | 200 | 223 | 157 | 69 | 55 | 390 | КФ40 |

