 [RU] ГЕНЕРАЛЬНЫЙ КАТАЛОГ 1.19
 [EN] GENERAL CATALOGUE 1.19

1.19

генеральный каталог
general catalogue

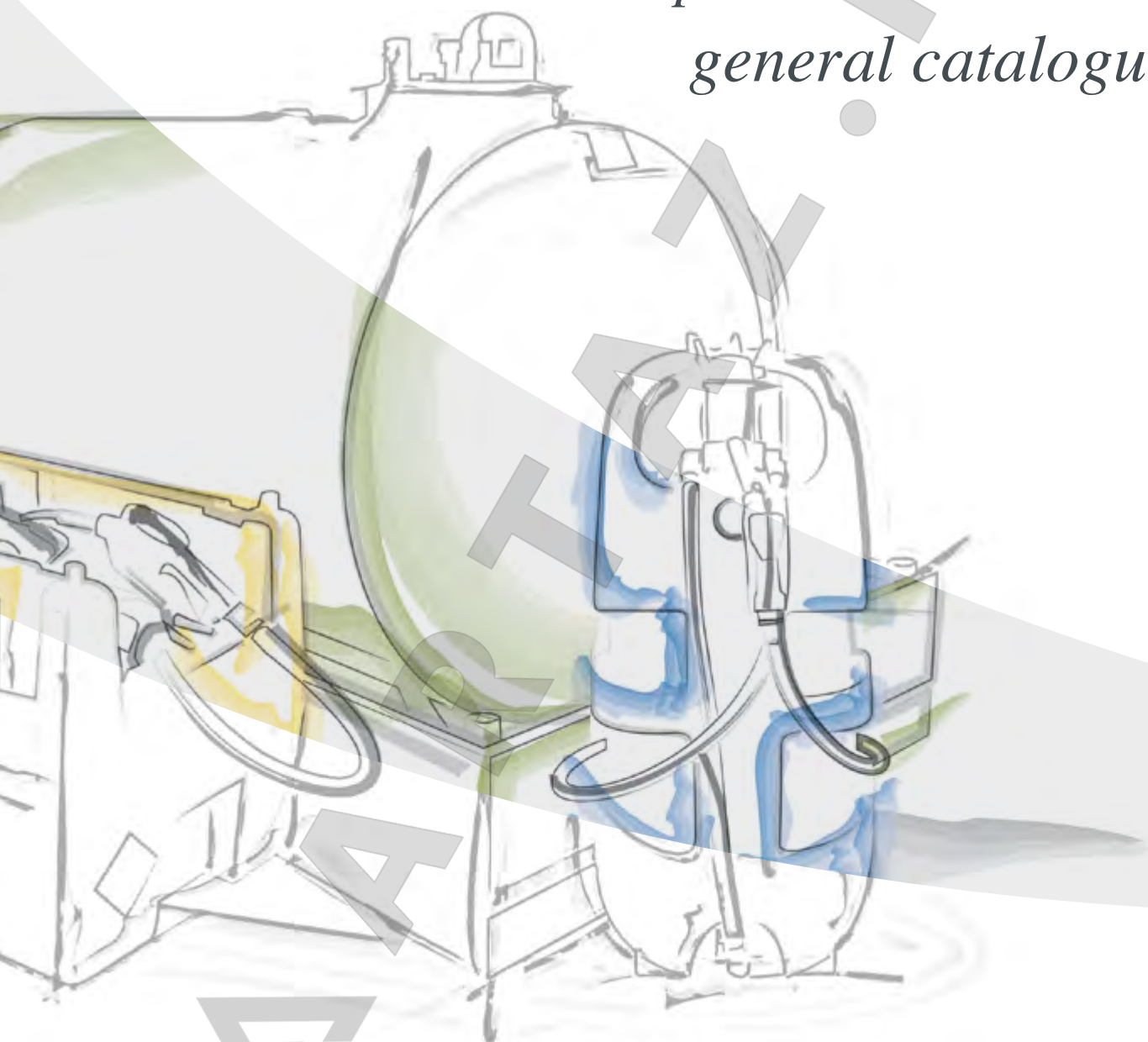

EMILIANA[®]
SERVATOI 35
ADVANCED FUEL SOLUTIONS **35**
YEARS
1983-2018

ARTAZ.RU

always one step ahead

ВСЕГДА НА ШАГ ВПЕРЕДИ

КОМПАНИЯ company



35 лет тяжёлой работы, интуиций и инноваций, предложений и сделок, поездок и выставок создали историю нашей компании. Эта увлекательная деятельность позволила нам достичь отличных результатов и укрепить нашу позицию как лидера международного уровня в сфере производства резервуаров и систем хранения, перевозки и раздачи топлива, а также систем мониторинга и управления отпуском топлива. Наши общие ценности и принципы стали торговой маркой компании: рабочая культура, приверженность, качество, связь с окружающей территорией и обществом. С годами это ДНК становилось всё сильнее и успешно распространилось среди наших сотрудников, менеджеров и заинтересованных сторон.

Hard work, intuitions and innovations, bids and deals, trips and exhibitions have made the history of our company over these thirty years. This exciting activity has led us to both reach excellent results and reinforce our leadership worldwide in the sector by means of producing any type of tanks for the storage, transport and delivery of petroleum products, in addition to refueling control and management systems. We have built a strong identity based on shared values and principles that have become the company's trademark: work culture, total commitment, quality and the bond with both the territory and the community. Over the years this DNA has become stronger and has successfully spread among our employees, management and stakeholders.



Мы работаем с усердием и энтузиазмом в целях укрепления нашей компании и поддержки своего преимущества, которое заключается в высоком качестве продукции, оптимизации процессов, внимании к желаниям и потребностям клиентов, безопасности и постоянного образования своих сотрудников. Передовые технологии, инновационные продукты, хорошо организованная сеть продаж и техническая поддержка являются нашими сильными сторонами.

Мы твердо намерены двигаться вперед и идти к достижению новых целей. Мы будем вкладывать средства в научные исследования, потому что любопытство и способность к инновациям сделали нас теми, кем мы являемся сегодня. Мы хотим выйти на мировой рынок и присутствовать на всех пяти континентах, а также разработать продукцию, которая позволит увеличить долю экспорта.

Мы обязуемся предоставлять продукцию и услуги, которые оправдывают ожидания рынка и предлагать экономически эффективные и уважительные к окружающей среде решения. Мы всегда будем ставить на первое место поддержание близких и длительных отношений с нашими промышленными и коммерческими партнерами и уважение к нашим сотрудникам.

Нас ожидают новые стимулирующие задачи: глобализация, изменение нормативных регламентов, нестабильности рынков. Emilia Serbatoi обладает необходимыми навыками, техническими знаниями, командой и правильной формулой успеха для преодоления препятствий и обеспечения дальнейшего роста. Мы хотим укрепить свою позицию лидера сектора и продолжать быть инновационными, или другими словами, быть всегда на шаг впереди.

We work with diligence and enthusiasm in order to strengthen our company, which has always been at the top for what concerns the quality of the products. We have always been committed to maximizing processes, assuring health, safety and continual education to our employees and holding dear the expectation and needs of our customers. A state-of-the-art technology, innovative products, a well-organized sales network and technical assistance are our flagships.

We are determined to go ahead, ready to achieve new goals: we are what we are as we have always been curious and able to innovate with the aim of catching new requirements and opportunities. This is why we invest in research.

We want to reach the global market and be more present in all the five continents; we want to create products that will allow us our export market shares. We are going to provide products and services to meet market expectations and offer cost effective solutions with due regard for the environment.

We are going to place in the foreground both the respect for human resources and the closest and enduring relationships with our commercial and industrial partners. Globalization, evolving regulations and market instability are our next stimulating challenges. Emilia Serbatoi has the appropriate competence, the technical knowledge, the team and the right formula to overcome new obstacles and expand its leadership. We want to keep innovating and to be a benchmark for the sector, in other words to be always one step ahead.



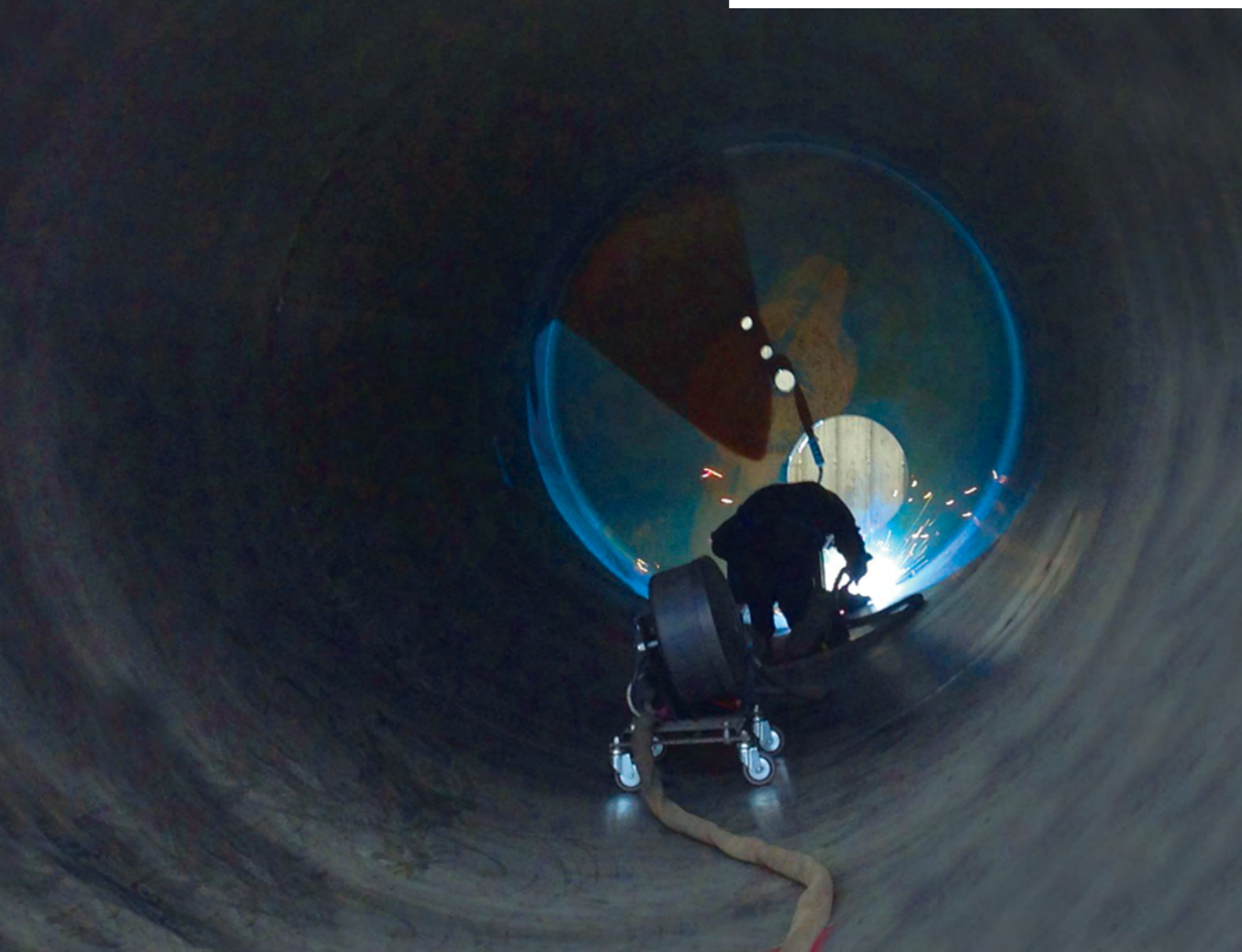

Люди people

С одной стороны технология сыграла ключевую роль в успехе Emiliana Serbatoi, но с другой стороны персонал компании является нашим настоящим богатством. Опыт и идеи основателей и трудолюбие и профессионализм сотрудников являются основой успеха компании. Человеческий фактор является подлинной и истинной силой, которая сопровождала развитие Emiliana Serbatoi и позволила сохранить дружественные отношения, которые стоят в основе принципов, характеризующих философию нашей компании. Это способствовало созданию сильного чувства принадлежности среди более семидесяти сотрудников, которые разделяют стратегии и цели компании и ощущают себя её неотъемлемой частью.

On one hand technology is playing a key role in the success of Emiliana Serbatoi but on the other one, its people represent the real asset of the company. The founders' expertise and ideas as well as the diligence and professionalism of the employees represent the basis of the company success.

Our people make up a genuine force that has gone along with the development of Emiliana Serbatoi keeping intact the sense of familiarity based on the principles that characterize the company philosophy. This has promoted the creation of a strong sense of belonging among more than seventy employees, who share both strategies and goals, making them feel a fundamental part of the company.

Многолетний опыт работы, связанной с проблематиками хранения жидкостей различных видов, в частности нефтепродуктов и продуктов питания, позволил Emiliana Serbatoi создать широкий спектр решений и предложений, которые удовлетворяют самые различные потребности и нужды.

Все процессы, производство, проектирование и разработка компьютеризированы, интегрированы и контролируются. Это позволяет компании быстро передавать информацию и эффективно управлять техническим и производственным процессами.

Over 35-years experience of working in contact with issues related to the storage of different kind of liquids, especially fuel products and foodstuff, has allowed Emiliana Serbatoi to develop a wide product range and solutions, not only to meet but exceed the most restrictive needs and legal requirements.

The manufacturing process as well as the design and development activities are computerized, integrated and controlled by our structured project methodology. This allows the company to both transmit the information rapidly and manage the technical-productive process efficiently and effectively.

Производство production





Будущее the future

Взгляд компании Эмилияна Сербатой (Emiliana Serbatoi) устремлен в будущее. Готовясь отпраздновать свои первые 35 лет работы, она уже планирует следующие 35 лет, разрабатывая наиболее эффективный подход к работе. В последние годы внедрение новых технологий стало играть все более важную роль в производстве продукции и организации производственных процессов. Эта задача была выполнена успешно, поскольку наша компания смогла перейти на новый уровень, уловив тенденции развития рынка и дух времени. Новые технологии станут важнейшим фактором в будущем, наряду с поиском современных надежных решений в секторе хранения и подачи топлива и жидкостей в целом. Это амбициозный проект, возможно, самый крупный из всех реализованных, и компания Эмилияна Сербатой готова вновь обратиться к своему славному прошлому, чтобы построить еще более светлое будущее. Мы работаем сегодня, чтобы создать инструменты, которыми наши клиенты смогут пользоваться завтра. Нашей целью является совместный рост под знаком современного производства, в основе которого лежит высочайшее качество промышленного производства, которое всегда отличало нашу компанию. Мы готовы к развитию мира и рынков.

Emiliana Serbatoi is a company with its vision towards the future and on the eve of marking thirty-five years of business activity, it is already focusing on the next thirty-five, with a long term view. In the last few years, technology has taken an increasingly strong foothold, both in the products design and in the production processes. Our company has not just risen to meet this challenge, we have also learnt how to evolve, by tapping into market development and keeping abreast with the times. Technology will be a fundamental factor in the future, as will the quest for improved, sustainable storage and distribution solutions for fuel and liquids in general. The project is ambitious, perhaps the biggest we have taken on so far, but Emiliana Serbatoi is once again ready to leverage its outstanding achievements in the past to build a brighter future, by taking up the challenge of designing tools that tomorrow's customers can use. The goal is to continue to grow together on the path to modern production processes based on the industrial excellence that has always been the company's defining feature. Emiliana Serbatoi is ready to take on world and market development.

Руководящим принципом Emiliana Serbatoi является качество, которое красной нитью проходит от проектирования до производства, от продаж до послепродажного обслуживания. Обучение сотрудников по безопасности труда и по техническим и коммерческим аспектам находится в центре внимания Emiliana Serbatoi. Специальный отдел компании контролирует и проверяет соответствие каждого этапа производства международным стандартам качества. Система контроля качества была сертифицирована TUV, крупнейшей в мире независимой организацией по сертификации качества, в соответствии с UNI EN ISO 9001:2015. Этот факт является важной вехой как в корпоративной организации, так и в процессе производства, а также гарантией высокой точности и превосходного качества.

Emiliana Serbatoi has chosen quality as its guideline. It involves design, suppliers, production, sales and after-sales processes. The company is committed to both safety and technical-commercial education of its employees. In addition, a dedicated sector of the company monitors and verifies that every phase of the process is in compliance with the international standards of quality. The quality system has been certified by TUV, the largest independent certification institution in the world, in accordance with UNI EN ISO 9001:2015. This represents an important goal both in the corporate organization and in the manufacturing process. It also guarantees constant integrity and high quality.

Качество quality



Содержание index

Ознакомьтесь с новинками.
Найдите значок! **NEW** Discover our news.
Look for the symbol!

01

02

03

04

05

06

07

08

Мобильные резервуары

Transport tanks

ADR	02
EMILCADDY® 55	04
EMILCADDY® 110	06
CARRYTANK® 220	08
CARRYTANK® 330 - 440	10
CARRYTANK® 400+50	12
NEW CARRYTANK® PICK-UP	14
CTK 220	16
CTK 450	18
HIPOTANK®	20
TRASPO®	22
TRASPO® 330 - 910 INOX	26
EMILCUBE®	28
TANKUBE	30
SPEEDY TANK	32
ПОЛИЭТИЛЕНОВЫЕ КАНИСТРЫ POLYETHYLENE JERRY TANK	34
МЕТАЛЛИЧЕСКИЕ КАНИСТРЫ STEEL JERRY TANK	34
ES-FILTER	35
ДОПОЛНИТЕЛЬНОЕ ОБОРУДОВАНИЕ ДЛЯ ПЕРЕКАЧИВАНИЯ МАСЛА И СМАЗОЧНЫХ МАТЕРИАЛОВ ACCESSORIES FOR LUBRICANTS AND OILS HANDLING	35

Топливные цистерны

Refuelling tanks

NEW TANK FUEL	38
NEW ВЕРТИКАЛЬНЫЕ РЕЗЕРВУАРЫ TANK FUEL VERTICAL TANK FUEL	46
GIANTANK	52
GE TANK	56
ДВУСТЕННЫЕ РЕЗЕРВУАРЫ DOUBLE WALL TANKS	58
КОНТЕЙНЕРНЫЕ АЗС FUEL SERVICE STATION IN CONTAINER	60
AVIO TANK	62

Подземные резервуары

Underground tanks

ПОДЗЕМНЫЕ РЕЗЕРВУАРЫ UNDERGROUND TANKS	66
---	----

Заправочные системы

Fuelling systems

ES PUMP	72
FIMAC	76
КОММЕРЧЕСКАЯ FIMAC / MID	76
ECO	77
CVTV	78
CUBE 50-70	79
CUBE 70 MC	80
SELF SERVICE FM	81
DIESEL KIT	82
PETROL KIT	83
DK 200	84
EMILFILTER	85

Системы мониторинга

Fuel monitoring

EMILPROBE®	88
EMILTOUCH®	90
ES LEVEL	92
OCIO	94
MC BOX	96
ТЕЧЕИСКАТЕЛИ LEAK DETECTOR SYSTEMS	97

Мочевина AdBlue®

Urea - Adblue® DEF

UREA - ADBLUE® - DEF	100
BLUE TANK	101
BLUEBOX	102
BLUEBOX - ST	103
EMILCADDY® 55	104
EMILCADDY® 110	104
EMILCADDY® 55 - 110 CAR-SERVICE	105
CARRYTANK® 220	106
CARRYTANK® 330 - 440	106
HIPOTANK®	107
SIDEPUMP ADB	107
IBC ADBLUE®	107
EMILTROLLEY®	108
EMILTROLLEY® CAR-SERVICE	108
NEW EMILTROLLEY® MID	109
NEW EMILBLUE STATION	110
SELF SERVICE MC70 ADBLUE®	112
ADBTHREE25	112
ADBBOX	112
РЕЗЕРВУАРЫ ИЗ ПОЛИЭТИЛЕНА ДЛЯ ADBLUE® ADBLUE® DEF POLYETHYLENE TANKS	113
ADBBLUE® KIT	114

Экологическая линия

Ecologic line

ОСТРОВКИ БЕЗОПАСНОСТИ ECOLOGIC ISLANDS	118
ТЕПЛОИЗОЛИРОВАННЫЕ КОНТЕЙНЕРЫ INSULATED CONTAINERS	119
SECURFITO	120
EMILSPRAYER	122
OIL FUEL CONTAINER	126
SE ECO-TANK	128
SE HD-TANK	129
МЯГКИЕ РЕЗЕРВУАРЫ FLEXIBLE TANKS	130
QUIOIL	134
CARRYBOX	135
CARGO PALLET	135
ПОДДОНЫ СТАЛЬ STEEL SUMP PALLETS	136
ПОДДОНЫ ПОЛИЭТИЛЕН POLYETHYLENE SUMP PALLETS	137
ПОЛИЭТИЛЕНОВЫЕ ПЛАТФОРМЫ POLYETHYLENE PLATFORMS	138
ШКАФЫ ХРАНЕНИЯ ИЗ ПОЛИЭТИЛЕНА POLYETHYLENE CABINET	139
КОНТЕЙНЕРЫ ПОЛИЭТИЛЕНОВЫЕ POLYETHYLENE BOX	139
OIL KIT	140
EKO KIT	141
FOLDING TRAY	142

Емкости для воды

Water tanks

ЕМКОСТИ ДЛЯ ВОДЫ WATER TANKS	146
---------------------------------	-----

Названия изделий могут не указывать на реальный объем резервуаров: эта информация содержит ставляем вместе с изделиями.

The product names may not be indicative of the real capacities of the

R

EMILCADDY® 55

EMILCADDY® 110

CARRYTANK® 220

CARRYTANK® 330 - 440

CARRYTANK® 400+50

CARRYTANK® PICK-UP

CTK 220

CTK 450

HIPPOTANK®

TRASPO®

TRASPO® 330 - 910 INOX

EMILCUBE®

TANKUBE

SPEEDY TANK

ПОЛИЭТИЛЕНОВЫЕ КАНИСТРЫ
POLYETHYLENE JERRYCAN

МЕТАЛЛИЧЕСКИЕ КАНИСТРЫ
STEEL JERRYCAN

ES-FILTER

ДОПОЛНИТЕЛЬНОЕ
ОБОРУДОВАНИЕ ДЛЯ
ПЕРЕКАЧИВАНИЯ МАСЛА И
СМАЗОЧНЫХ МАТЕРИАЛОВ
ACCESSORIES FOR LUBRICANTS
AND OILS HANDLING

**МОБИЛЬНЫЕ РЕЗЕРВУАРЫ
TRANSPORT TANKS**

01

Информация о ДОПОГ Information ADR

[RU] Европейское соглашение о международной дорожной перевозке опасных грузов

[EN] European Agreement concerning the International Carriage of Dangerous Goods by Road.

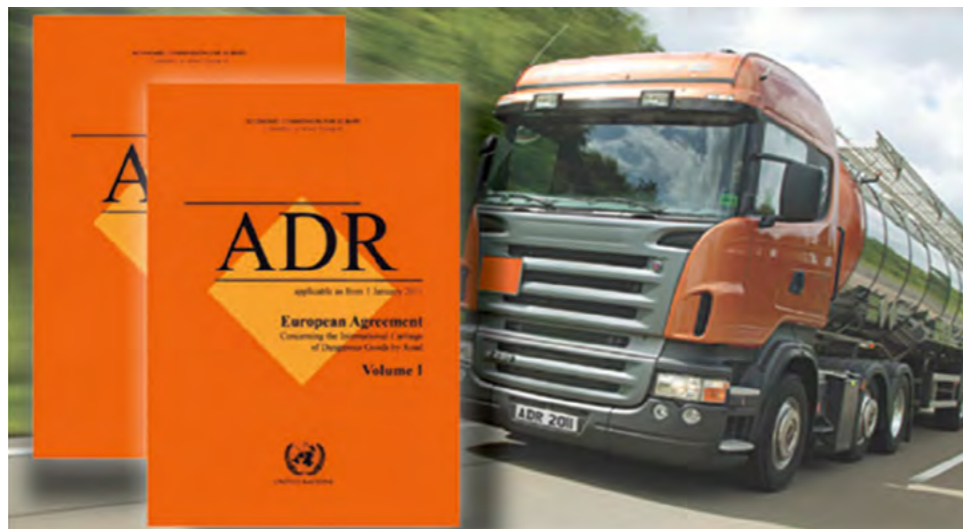

Международные перевозки опасных грузов автомобильным транспортом регламентируются Европейским соглашением о международной перевозке опасных грузов (ДОПОГ), которое пересматривается и обновляется каждые два года. Первоначальное соглашение называлось "European Agreement concerning the International Carriage of Dangerous Goods by Road (ADR)" и было подписано в Женеве 30 сентября 1957 года. На сегодняшний день существуют 48 стран-участниц Соглашения. Соглашение состоит из семнадцати статей, в которых изложены основные вопросы, касающиеся вступления его в силу, отклонения от требований ДОПОГ, порядка внесения изменений в соглашение, а также процедуры разрешения споров, и из двух приложений, которые перечисляют различные требования; в частности, в приложении А находятся «общие положения и положения, касающиеся опасных веществ и изделий» и в приложении В находятся «положения, касающиеся транспортного оборудования и транспортных операций». В общем, положения ДОПОГ относятся к:

- Классификации опасных грузов применительно к перевозкам автодорожным транспортом

- Перечню опасных грузов, специальным положениям и изъятиям, связанным с ограниченными и освобожденными количествами
- Положениям, касающимся упаковки и цистерн
- Требованиям по изготовлению и испытанию тары
- Требованиям, касающимся конструкции транспортных средств и их допущения к перевозке
- Условиям перевозки, погрузки, разгрузки и обработки грузов
- Требованиям, касающимся экипажей, оборудования и эксплуатации транспортных средств, а также документации
- Полные и частичные изъятия

Опасные грузы разделяются на классы в соответствии с их физико-химическими свойствами. В соответствии с ДОПОГ предусматриваются следующие классы опасных грузов:

- Класс 1 - Взрывчатые вещества и изделия;
- Класс 2 - Газы
- Класс 3 - Легковоспламеняющиеся жидкости
- Класс 4.1 - Легковоспламеняющиеся твердые вещества, самореактивные вещества и твердые десенсибилизированные взрывчатые вещества

- Класс 4.2 - Вещества, способные к самовозгоранию
- Класс 4.3 - Вещества, выделяющие легковоспламеняющиеся газы при соприкосновении с водой
- Класс 5.1 - Окисляющие вещества
- Класс 5.2 - Органические пероксиды
- Класс 6.1 - Токсичные вещества
- Класс 6.2 - Инфекционные вещества
- Класс 7 - Радиоактивные материалы
- Класс 8 - Коррозионные вещества
- Класс 9 - Прочие опасные вещества и изделия

Группа упаковки означает группу, к которой для целей упаковки могут быть отнесены вещества в зависимости от степени опасности, которой они характеризуются. Группы упаковки имеют нижеследующие значения:

- Группа упаковки I: вещества с высокой степенью опасности;
- Группа упаковки II: вещества со средней степенью опасности; и
- Группа упаковки III: вещества с низкой степенью опасности.

dangerous goods packed in limited quantities.

- Packaging and containers provisions.
- Construction and testing of packagings.
- Construction and approval of vehicles.
- Conditions of carriage, loading, unloading and handling.
- Vehicle crews, equipment, operation and documentation.
- Total and partial exemptions.

Dangerous goods are defined on the basis of their properties and are divided into Classes. The Classes of dangerous goods, according to ADR, are the following:

- Class 1 - Explosive substances and articles.
- Class 2 - Gases.
- Class 3 - Flammable liquids.
- Class 4.1 - Flammable solids, self-reactive substances and solid desensitized explosives.
- Class 4.2 - Substances liable to spontaneous combustion.
- Class 4.3 - Substances which, in contact with water, emit flammable gases.
- Class 5.1 - Oxidizing substances.

- Class 5.2 - Organic peroxides.
- Class 6.1 - Toxic substances.
- Class 6.2 - Infectious substances.
- Class 7 - Radioactive material.
- Class 8 - Corrosive substances.
- Class 9 - Miscellaneous dangerous substances and articles.

- Packaging Groups are used for the purpose of determining the degree of protective packaging required for Dangerous Goods during transportation. In particular:
- Group I: great danger, and most protective packaging required.
- Group II: medium danger.
- Group III: the transport of dangerous goods does not create a significant risk.

From a quantitative point of view, the dangerous goods more prevalent on the roads are the petroleum products (Class 3 - Flammable liquids), in particular the products with number: UN 1202 (Diesel fuel), UN 1203 (gasoline) and UN1223 (kerosene).

В приложении А, кроме общих положений, указаны изъятия, которые распространяются на перевозку опасных веществ и изделий. Благодаря этим изъятиям, при перевозке опасных грузов без превышения максимальных количеств, указанных в подразделе 1.1.3.6 ДОПОГ, не требуется использовать транспортное средство, оснащенное оборудованием и панелями соответствующими предписаниям ДОПОГ, и не обязательно наличие специально подготовленного водителя. В приложении А указаны следующие изъятия:

- Изъятия, связанные с характером транспортной операции
- Изъятия, связанные с количествами перевозимыми на одной транспортной единице

ИЗЪЯТИЯ, СВЯЗАННЫЕ С ХАРАКТЕРОМ ТРАНСПОРТНОЙ ОПЕРАЦИИ (ПОЛНОЕ ИЗЪЯТИЕ ПОДРАЗДЕЛ 1.1.3.1 ДОПОГ)

Требования ДОПОГ не распространяются на:

- перевозку опасных грузов частными лицами, когда эти грузы упакованы для розничной продажи и предназначены для их личного потребления, использования в быту, досуга или спорта, при условии что приняты меры для предотвращения любой утечки содержимого в обычных условиях перевозки. Когда такими грузами являются легковоспламеняющиеся жидкости, перевозимые в сосудах многогоразового использования, наполненных частным лицом или для частного лица, то общее количество не должно превышать 60 литров на один сосуд и 240 литров на одну транспортную единицу. Опасные грузы, помещенные в КСГМГ, крупногабаритную тару или цистерны, не считаются упакованными для розничной продажи;
- перевозки, осуществляемые предприятиями в дополнение к их основной деятельности, такие как доставка грузов на строительные и инженерно-технические объекты или обратные рейсы от таких

EXEMPTIONS:

Annex A, in addition to provisions concerning dangerous substances and articles, specifies the exemptions relative to the transport on road of dangerous goods; in accordance with these exemptions it is possible to carry ADR goods in compliance with the quantities listed in par. 1.1.3.6 without any UN-approved package, driver with training certificate or safety labeled and equipped vehicle.

In the matter in question these exemptions refer to:

- exemptions related to the nature of the transport operation;
- exemptions related to quantities carried per transport unit.

EXEMPTIONS RELATED TO THE NATURE OF THE TRANSPORT OPERATION (TOTAL EXEMPTION PAR. 1.1.3.1 ADR).

(a) The carriage of dangerous goods by private individuals where the goods in question are packaged for retail sale and are intended for their personal or domestic use or for their leisure or sporting activities provided that measures have been taken to prevent any leakage of contents in normal conditions of carriage. When these goods are flammable liquids carried in refillable receptacles filled by, or for, a private individual, the total quantity shall not exceed 60 liters per receptacle and 240 liters per transport unit. Dangerous goods in IBCs, large packagings or tanks are not considered to be packaged for retail sale.

(c) The carriage undertaken by enterprises which is ancillary to their main activity, such as deliveries to

работами по замерам, ремонту и обслуживанию, в количествах не более 450 литров на единицу тары и без превышения максимальных количеств, указанных в подразделе 1.1.3.6. Должны быть приняты меры для предотвращения любой утечки содержимого в обычных условиях перевозки. Эти изъятия не применяются к грузам класса 7 (радиоактивные вещества). Это изъятие не распространяется на перевозки, осуществляемые такими предприятиями для собственного снабжения либо для внешнего или внутреннего распределения.

ИЗЪЯТИЯ, СВЯЗАННЫЕ С КОЛИЧЕСТВОМ НА ОДНОЙ ТРАНСПОРТНОЙ ЕДИНИЦЕ (ЧАСТИЧНОЕ ИЗЪЯТИЕ ПОДРАЗДЕЛ 1.1.3.6 ДОПОГ)

В соответствии с данным подразделом, если количество опасных грузов, перевозимых в одной транспортной единице, не превышает значений, указанных в специальной таблице, эти опасные грузы могут перевозиться в упаковках на одной транспортной единице без применения некоторых положений ДОПОГ. В частности:

- Положений, касающихся нанесения знаков опасности и маркировки на транспортную единицу;
- Требований, касающихся обязательного наличия письменных инструкций для водителя;
- Требования об обязательном наличии ДОПОГ-свидетельства у водителя; водителю достаточно пройти курс подготовки.

В частности, для нефтепродуктов существуют следующие ограничения:

- Для грузов, относящихся к Упаковочной Группе II (например, бензин), максимальное перевозимое количество на транспортной единице составляет 333 л;
- Для грузов, относящихся к Упаковочной Группе III (например, дизельное топливо, керосин), максимальное перевозимое количество на транспортной единице составляет 1000 л.

or returns from building or civil engineering sites, or in relation to surveying, repairs and maintenance, in quantities of not more than 450 liters per packaging and within the maximum quantities specified in par. 1.1.3.6. Measures shall be taken to prevent any leakage of contents in normal conditions of carriage. These exemptions do not apply to Class 7. Carriage undertaken by such enterprises for their supply or external or internal distribution does not fall within the scope of this exemption.

EXEMPTIONS RELATED TO QUANTITIES CARRIED PER TRANSPORT UNIT (PARTIAL EXEMPTION PAR. 1.1.3.6 ADR).

In accordance with this article, transport of dangerous goods can be partially exempt from ADR prescriptions if the quantity carried does not exceed the value indicated in a specific table (1.1.3.6.3). Transports under par. 1.1.3.6 have the following exemptions to the regulations;

- vehicle need not have orange Plates displayed;
- no requirement to have instructions in writing;
- driver does not need ADR Vocational licence, but will need awareness training.

In particular, for petroleum products:

- for goods belonging to Packaging Group II (i.e. gasoline) the maximum quantity carried per transport unit is 333 L;
- for goods belonging to Packaging Group III (i.e. Diesel Fuel, kerosene) the maximum quantity carried per transport unit is 1,000 L.

ВКРАТЦЕ

Частичное изъятие: в соответствии с подразделом 1.1.3.6, максимальное количество перевозимых грузов на одной транспортной единице составляет:

	Максимальное перевозимое количество (л)	Вид тары
Дизельное топливо	1000	Утвержденная ООН – Утвержденная ДОПОГ для опасных грузов, принадлежащих Классу 3 и Упаковочной Группе III
Бензин	333	Утвержденная ООН – Утвержденная ДОПОГ для опасных грузов, принадлежащих Классу 3 и Упаковочной Группе II

Полное изъятие: в соответствии с подразделом 1.1.3.1, максимальное количество перевозимых грузов составляет:

Подраздел 1.1.3.1 а) для физических лиц

	Максимальное перевозимое количество (л)	Вид тары
Дизельное топливо и бензин	Общее количество 240 л, максимальное количество 60 л на единицу тары	Отвечающая условиям эксплуатации

Подраздел 1.1.3.1 с) для юридических лиц

	Максимальное перевозимое количество (л)	Вид тары
Дизельное топливо	450 л	Отвечающая условиям эксплуатации
Бензин	333 л	Отвечающая условиям эксплуатации

IN SUMMARY:

Partial Exemption: in accordance with par. 1.1.3.6, the maximum quantities which can be carried per transport unit are:

	Max Quantity [L]	Container Type
Diesel Fuel	1,000	UN Approved - ADR Homologated for Dangerous Goods of Class 3 and Packaging Group III.
Gasoline	333	UN Approved - ADR Homologated for Dangerous Goods of Class 3 and Packaging Group II.

Total Exemption: in accordance with par. 1.1.3.1, the maximum quantities which can be carried are:

par. 1.1.3.1 a), for private individuals:

	Max Quantity [L]	Container Type
Diesel Fuel and Gasoline	240 L, with a max of 60 L per unit.	Adequate for the purpose.

par. 1.1.3.1 c), for enterprises:

	Max Quantity [L]	Container Type
Diesel Fuel	450	Adequate for the purpose.
Gasoline	333	Adequate for the purpose.

Emilcaddy® 55

[RU] Резервуары из полиэтилена для транспортировки топлива (бензина, ДТ) сертифицированные в соответствии с требованиями ДОПОГ.

[EN] Polyethylene tank for Fuels (Gasoline, Diesel Fuel) transport, homologated in accordance with ADR regulations.



Версия для масла.
Available for lubricants.



МАРКИРОВКА ООН / UN MARKING:

Транспортируемый материал Product transportable	Дизель / Diesel UN11202 Бензин / Gasoline UN11203 Этанол / Ethanol UN1170*
Классы ADR / ADR classes	3
Группа упаковки / Packing group	II - III

* За сведениями о других транспортируемых материалах, принадлежащих к допустимым классам и группам упаковки, обратитесь к специалисту Emiliana Serbatoi.
For other transportable materials belonging to Classes and Packaging Groups allowed, ask to Emiliana Serbatoi.

Версия с питанием от перезарядной батареи.
Available with power supply by rechargeable battery.



1.



2.

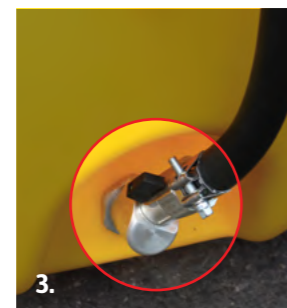

3.



4.



5.

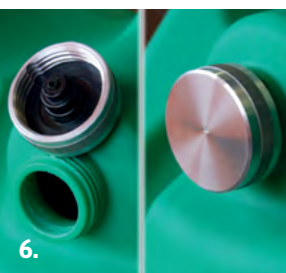

6.



7.

Мобильные резервуары изготовлены по технологии литейного производства, из полиэтилена высокой плотности идеально подходят для заправки техники небольших и средних размеров. Резервуары Emilcaddy обладают уникальным дизайном, компактными размерами, эргономичной ручкой, а также оснащены стойкими к проколам колёсами для перемещения по любым поверхностям. Структура этих резервуаров позволяет добиться 100% герметичности резервуара, благодаря отсутствию сварных швов. Рёбра жёсткости придают им высокую прочность и стойкость к деформации. Emilcaddy могут наполняться топливом как в горизонтальном, так и в вертикальном положении. Каждый резервуар оборудован крышкой заливной горловины со встроенным вентиляционным клапаном и защитой от перелива, а также шаровым краном безопасности, расположенным на линии всасывания/слива. Резервуары Emilcaddy, благодаря своей универсальности и простоте использования позволяют применять их в любой сфере деятельности, как в профессиональной, спортивной так и для отдыха. **В наличии имеется также версия для AdBlue: для более подробной информации смотрите раздел AdBlue.**

Tanks made in roto-molded linear polyethylene, ideal for the refueling of small and light operating vehicles or crafts. Featuring a unique design with ergonomic grip for excellent handling and lifting, Emilcaddy is equipped with puncture proof wheels designed to be driven on any surface. In addition to lightness and handiness, the structure, devoid of sharp edges, and the reinforcement ribs confer great strength and resistance. Emilcaddy can be filled either horizontally or vertically with the same amount of fuel. The tank is equipped with a filling plug with integrated air vent device and a safety ball valve set up on the suction/drain point. Emilcaddy line, thanks to its features, represents an optimal and safe solution for refueling operations both in professional fields and in sport or leisure activities.

AdBlue/DEF version is also available: for information please refer to AdBlue®/DEF section.

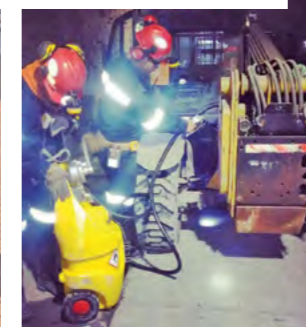

ОСНОВНЫЕ ХАРАКТЕРИСТИКИ:

- Удобная ручка для удобства захвата и подъема.
- Возможность крепления ремнями.
- Нижний кран безопасности.
- Крышка заливной горловины со встроенным вентиляционным клапаном и защитой от перелива.
- Нижняя ручка в корпусе для подъёма.
- Колеса стойкие к проколам и опоры.
- Передний держатель для пистолета.
- Кронштейн крепления ручного и электронасоса.

КОМПЛЕКТАЦИЯ:

Emilcaddy для ДТ (Жёлтый):

- Ручной алюминиевый роторный насос, топливный шланг длиной 3 м и ручной пистолет (A)
- Электрический насос 12В или 24В, производительностью 40 л/мин, кабель длиной 4 м с зажимами для подключения к аккумуляторной батарее, топливный шланг длиной 3 м и ручной пистолет (C)

Emilcaddy для БЕНЗИНА (Зелёный):

- Ручной алюминиевый роторный насос для бензина, топливный шланг длиной 3 м и ручной пистолет
- Ручной поршневой насос для бензина, имеет сертификат взрывозащиты АТЕХ, кабель заземления длиной 4 м с зажимом «крокодил», антистатический топливный шланг длиной 3 м и ручной пистолет (B)
- Электрический насос 12В, производительностью 45 л/мин, имеет сертификат взрывозащиты АТЕХ, кабель заземления длиной 4 м с зажимом «крокодил», антистатический топливный шланг длиной 3 м и ручной пистолет (D)
- Электрический насос 12В, производительностью 45 л/мин, имеет сертификат взрывозащиты АТЕХ, кабель заземления длиной 4 м с зажимом «крокодил», автоматический пульверизатор с сертификацией АТЕХ 3 м и ручной пистолет (D)

Emilcaddy® для ЭТАНОЛА (зеленое исполнение):

- Ручной поршневой насос для бензина, имеет сертификат взрывозащиты АТЕХ, кабель заземления длиной 4 м с зажимом «крокодил», антистатический топливный шланг длиной 3 м и ручной пистолет (B)

ОБЪЁМ И РАЗМЕРЫ:

- Объем: 55 л
- Ширина: 460 мм
- Глубина: 360 мм
- Высота: 900 мм
- Вес пустого резервуара для Бензина: 9 кг
- Вес пустого резервуара для ДТ: 8 кг

MAIN FEATURES:

- Top handle for easy gripping and lifting.
- Integrated recesses for securing with ratchet lashing straps.
- Suction/drain safety ball valve.
- Filling plug with integrated non-spill vent.
- Lower handle for manual lifting operations.
- Puncture proof wheels and foot support.
- Front nozzle holder.
- Manual and electric pump support.

OUTFITTINGS:

Emilcaddy® for DIESEL fuel (Yellow version), available with:

- Manual rotary vane pump made in aluminum with manual nozzle and 3 m of hose. (A)
- DC battery pump 12 V or 24 V, flow rate 40 L/min, with 4 m electric cable, clamps for the battery connection and manual nozzle with 3 m of hose. (C)
- DC battery pump 12 V or 24 V, flow rate 40 L/min, with 4 m electric cable, clamps for the battery connection and automatic nozzle. (C)

Emilcaddy® for GASOLINE (Green Version), available with:

- Manual rotary vane pump made in aluminum, suitable for Gasoline and complete with manual nozzle and 3 m of fuel hose.
- Manual piston pump, ATEX certified, complete with 4 m of grounding cable and clamp, manual nozzle and 3 m of antistatic hose. (B)
- DC electric pump 12 V, flow rate 45 L/min, ATEX certified complete with 4 m of grounding cable and clamp, manual nozzle and 3 m of antistatic hose. (D)
- DC electric pump 12 V, flow rate 45 L/min, ATEX certified complete with 4 m of grounding cable and clamp, automatic nozzle and 3 m of antistatic hose. (D)

Emilcaddy® for ETHANOL (Green Version), available with:

- Manual piston pump, ATEX certified, complete with 4 m of grounding cable and clamp, manual nozzle and 3 m of antistatic hose. (B)

VOLUME AND DIMENSIONS:

- Volume: 55 L
- Width: mm 460.
- Depth: mm 360.
- Height: mm 900.
- Empty weight - homologated gasoline version: 9 Kg.
- Empty weight- only for Diesel version: 8 Kg.

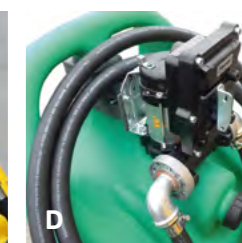
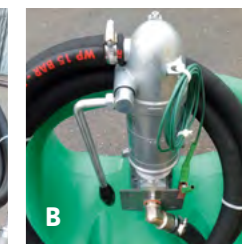

Комплектующие / Accessories



Код / COD. FLT60MB

Фильтр
Топливный фильтр с фильтрующим сетчатым элементом из нержавеющей стали INOX, 60 мкм, алюминиевый корпус.

Strainer
Strainer filter, stainless steel filtering element 60 µm, aluminium bowl and head. Only with DC pump max. flow rate 40 l/m.



Код / COD. ESFILTER

Фильтр
Патронный фильтр со съёмным фильтрующим элементом производства Emiliana Serbatoi, для Дизельного топлива, Бензина и Этанолов.

Strainer
Cartridge filter with removable filtering element 60 µm, stainless steel, developed by Emiliana Serbatoi, for Diesel fuel, Gasoline and Ethanol.



Код / COD. CTLM24

Цифровой счётчик модель M24 для дизельного топлива. Digital fuel meter, mod. M24, for Diesel Fuel.



Код / COD. CLTK24ATEX

Взрывозащищённый цифровой счётчик модель K24ATEX для бензина. Digital fuel meter, mod. K24ATEX, for Gasoline.

Схема загрузки Loading scheme

Количество штук для отправки
Nr. pcs for delivery

Container 20"	72
Container 40"	176
Container 40" HC	176
Std truck 2700h mm	208

Emilcaddy® 110

[RU] Резервуары из полиэтилена для транспортировки топлива (бензина, ДТ) сертифицированные в соответствии с требованиями ДОПОГ и резервуары не попадающие под действие ДОПОГ в соответствии с подразделом 1.1.3.1 С ДОПОГ.

[EN] Polyethylene tank for Fuels (Gasoline, Diesel Fuel) transport, homologated in accordance with ADR regulation; available also the version in exemption from ADR in accordance with paragraph 1.1.3.1 C ADR.



Версия для масла.
Available for lubricants.



ОСНОВНЫЕ ХАРАКТЕРИСТИКИ:

- Удобная ручка для удобства захвата и подъема.
- Возможность крепления ремнями.
- Нижний кран безопасности.
- Крышка заливной горловины со встроенным вентиляционным клапаном и защитой от перелива.
- Нижняя ручка в корпусе для подъема.
- Колеса стойкие к проколам и опоры.
- Передний держатель для пистолета.
- Кронштейн крепления ручного и электронасоса.

MAIN FEATURES:

- Top handle for easy gripping and lifting.
- Integrated recesses for securing with ratchet lashing straps.
- Suction/drain safety ball valve.
- Filling plug with integrated non-spill vent.
- Lower handle for manual lifting operations.
- Puncture proof wheels and foot support.
- Front nozzle holder.
- Manual and electric pump support.

КОМПЛЕКТАЦИЯ:

Emilcaddy для ДТ (Жёлтый):

- Ручной алюминиевый роторный насос, топливный шланг длиной 3 м и ручной пистолет (A)
- Электрический насос 12В или 24В, производительностью 40 л/мин, кабель длиной 4 м с зажимами для подключения к аккумуляторной батарее, топливный шланг длиной 3 м и ручной пистолет (C)

Emilcaddy для БЕНЗИНА (Зелёный):

- Ручной алюминиевый роторный насос для бензина, топливный шланг длиной 3 м и ручной пистолет
- Ручной поршневой насос для бензина, имеет сертификат взрывозащиты АТЕХ, кабель заземления длиной 4 м с зажимом «крокодил», антистатический топливный шланг длиной 3 м и ручной пистолет (B)
- Электрический насос 12В, производительностью 45 л/мин, имеет сертификат взрывозащиты АТЕХ, кабель заземления длиной 4 м с зажимом «крокодил», антистатический топливный шланг длиной 3 м и ручной пистолет (D)
- Электрический насос 12В, производительностью 45 л/мин, имеет сертификат взрывозащиты АТЕХ, кабель заземления длиной 4 м с зажимом «крокодил», автоматический пульверизатор с сертификацией АТЕХ 3 м и ручной пистолет (D)

Emilcaddy® для ЭТАНОЛА (зеленое исполнение):

- Ручной поршневой насос для бензина, имеет сертификат взрывозащиты АТЕХ, кабель заземления длиной 4 м с зажимом «крокодил», антистатический топливный шланг длиной 3 м и ручной пистолет (B)

OUTFITTINGS:

Emilcaddy® for DIESEL fuel (Yellow version), available with:

- Manual rotary vane pump made in aluminum with manual nozzle and 3 m of hose. (A)
- DC battery pump 12 V or 24 V, flow rate 40 L/min, with 4 m electric cable, clamps for the battery connection and manual nozzle with 3 m of hose. (C)
- DC battery pump 12 V or 24 V, flow rate 40 L/min, with 4 m electric cable, clamps for the battery connection and automatic nozzle. (C)

Emilcaddy® for GASOLINE (Green Version), available with:

- Manual rotary vane pump made in aluminum, suitable for Gasoline and complete with manual nozzle and 3 m of fuel hose.
- Manual piston pump, ATEX certified, complete with 4 m of grounding cable and clamp, manual nozzle and 3 m of antistatic hose. (B)
- DC electric pump 12 V, flow rate 45 L/min, ATEX certified complete with 4 m of grounding cable and clamp, manual nozzle and 3 m of antistatic hose. (D)
- DC electric pump 12 V, flow rate 45 L/min, ATEX certified complete with 4 m of grounding cable and clamp, automatic nozzle and 3 m of antistatic hose. (D)

Emilcaddy® for ETHANOL (Green Version), available with:

- Manual piston pump, ATEX certified, complete with 4 m of grounding cable and clamp, manual nozzle and 3 m of antistatic hose. (B)

CAPACITÀ E DIMENSIONI:

- Объем: 110 л
- Ширина: 460 мм
- Глубина: 440 мм
- Высота: 1.100 мм
- Вес пустого резервуара для Бензина, сертифицированного в соответствии с требованиями ДОПОГ: 13 кг
- Вес пустого резервуара для ДТ: 12 кг

VOLUME AND DIMENSIONS:

- Volume: 110 L.
- Width: mm 460.
- Depth: mm 440.
- Height: mm 1.100.
- Empty weight - homologated gasoline version: 13 Kg.
- Empty weight- only for Diesel version: 12 Kg.

Схема загрузки Loading scheme

Количество штук для отправки Nr. pcs for delivery	
Container 20"	72
Container 40"	176
Container 40" HC	176
Std truck 2700h mm	208



МАРКИРОВКА ООН / UN MARKING:	
Транспортируемый материал Product transportable	Дизель / Diesel UN11202 Бензин / Gasoline UN11203 Этанол / Ethanol UN1170*
Классы ADR / ADR classes	3
Группа упаковки / Packing group	II - III

Версия с питанием от перезарядной батареи.
Available with power supply by rechargeable battery.

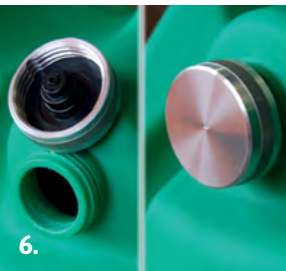
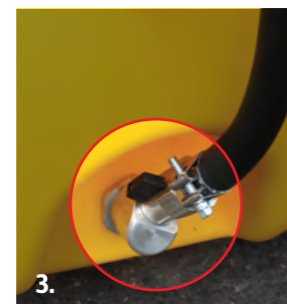

Мобильные резервуары изготовлены по технологии литьевого производства, из полиэтилена высокой плотности идеально подходят для заправки техники небольших и средних размеров. Резервуары Emilcaddy обладают уникальным дизайном, компактными размерами, эргономичной ручкой, а также оснащены стойкими к проколам колёсами для перемещения по любым поверхностям. Структура этих резервуаров позволяет добиться 100% герметичности резервуара, благодаря отсутствию сварных швов. Рёбра жёсткости придают им высокую прочность и стойкость к деформации.

Tanks made in roto-molded linear polyethylene, ideal for the refueling of small and light operating vehicles or crafts. Featuring a unique design with ergonomic grip for excellent handling and lifting, Emilcaddy is equipped with puncture proof wheels designed to be driven on any surface. In addition to lightness and handiness, the structure, devoid of sharp edges, and the reinforcement ribs confer great strength and resistance. Emilcaddy can be filled either horizontally or vertically with the same amount of fuel. The tank is equipped with a filling plug with integrated air vent device and a safety ball valve set up on the suction/drain point. Emilcaddy line, thanks to its features, represents an optimal and safe solution for refueling operations both in professional fields and in sport or leisure activities.

AdBlue®/DEF version is also available: for information please refer to AdBlue®/DEF section.

Emilcaddy могут наполняться топливом как в горизонтальном, так и в вертикальном положении. Каждый резервуар оборудован крышкой заливной горловины со встроенным вентиляционным клапаном и защитой от перелива, а также шаровым краном безопасности, расположенным на линии всасывания/слива. Резервуары Emilcaddy, благодаря своей универсальности и простоте использования позволяют применять их в любой сфере деятельности, как в профессиональной, спортивной так и для отдыха.

В наличии имеется также версия для AdBlue: для более подробной информации смотрите раздел AdBlue.

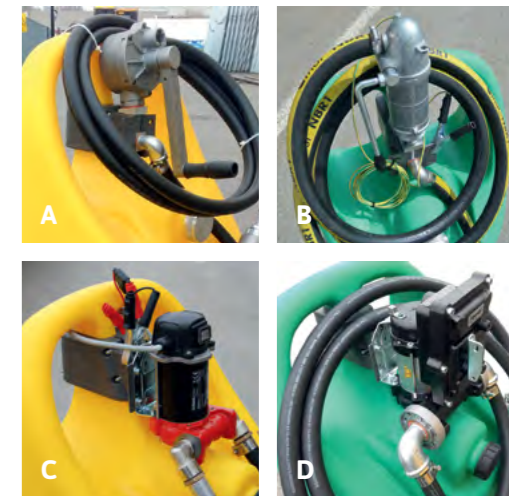

Комплектующие / Accessories



Код / COD.	FLT60MB	Код / COD.	ESFILTER
Фильтр	Топливный фильтр с фильтрующим элементом из нержавеющей стали INOX, 60 мкм, и алюминиевым корпусом.	Фильтр	Патронный фильтр со съёмным фильтрующим элементом производства Emiliana Serbatoi; предназначен для дизеля, бензина и этанола.
Strainer	Strainer filter, stainless steel filtering element 60 µm, aluminium bowl and head. Only with DC pump max. flow rate 40 l/m.	Strainer	Cartridge filter with removable cartridge, developed by Emiliana Serbatoi, for Diesel fuel, Gasoline and Ethanol.



Код / COD.	CTLM24	Код / COD.	CLTK24ATEX
Цифровой счётчик модель M24 для дизельного топлива.	Digital fuel meter, mod. M24, for Diesel Fuel.	Взрывозащищённый цифровой счётчик модель K24ATEX для бензина.	Digital fuel meter, mod. K24ATEX, for Gasoline.

Carrytank® 220

[RU] Резервуары из полиэтилена для транспортировки топлива не попадающие под действие ДОПОГ в соответствии с подразделом 1.1.3.1.C ДОПОГ

[EN] Polyethylene tank for fuel transport, in exemption from ADR according to paragraph 1.1.3.1.C.



1. Отверстия для поднятия полного объёма вилочным погрузчиком
Integrated forklift pockets.
2. Выемки для позиционирования крепёжных ремней
Diesel fuel transfer unit.
3. Перезарядные батареи на 12 или 24 В для заправки до 550 или 1100 л. Зарядное устройство (12-24 В) от прикуривателя автомобиля или с вилкой 220 В.
Rechargeable batteries at 12 or 24 V, for deliveries up to 550 or 1100 liters and battery charger (12-24 V) with car lighter socket or standard 220 V plug.
4. Топливораздаточное оборудование
Integrated recesses for ratchet lashing straps.

Бак для транспортировки из линейного полиэтилена, обновлен в 2017 г., снабжен новой встроенной крышкой, которая обеспечивает большую прочность, транспортируемость и длительность срока службы. Carrytank® 220 снабжен: алюминиевую крышку заливной горловины, предохранительный клапан, фильтр на вход насоса, комплект для перекачивания топлива, интегрированные вилочные карманы для поднятия полного объёма погрузчиком и ручки для поднятия пустого, выемки для крепления транспортными ремнями при перевозке. Все фитинги изготовлены из алюминия или материала совместимого с дизельным топливом.

В наличии имеется также версия для AdBlue: для более подробной информации смотрите раздел AdBlue.

Mobile tank made in polyethylene, 2017 restyled, complete with a new covering lid which guarantees improved strength, portability and resistance. Carrytank® 220 is equipped with filling plug with built-in air vent device, in-line filter, fuel transfer unit, automatic lockable fuel nozzle, integrated forklift pockets (full tank), handles for lifting and carrying (empty tank) and integrated recesses for securing with ratchet lashing straps during transport. All the fittings are made of aluminum or materials compatible with Diesel fuel.

AdBlue®/DEF transport version is also available: for more information please refer to AdBlue®/DEF section.



ТЕХНИЧЕСКИЕ ХАРАКТЕРИСТИКИ:

- Номинальный объём: 220 л
- Размеры (ДхШхВ): 912х601х665 мм
- Вес пустой ёмкости: 14 кг
- Вес пустой ёмкости с насосом: 24 кг
- Толщина стенки: 5 мм

TECHNICAL SPECIFICATIONS:

- Capacity: 220 liters.
- Dimensions (LxWxH): 910x600x665 mm.
- Empty weight (only tank): 14 Kg.
- Empty weight including fuel supply unit: 24 Kg.
- Wall thickness: 5 mm.

СТАНДАРТНАЯ КОМПЛЕКТАЦИЯ:

- Алюминиевая крышка заливной горловины диаметром 2" с предохранительным клапаном.
- Всасывающий фильтр.
- Насос 12V или 24V производительностью 40 л/мин
- 4 м кабель с зажимами для подключения к аккумулятору
- 4 м раздаточный шланг
- Пистолет-автомат

STANDARD CONFIGURATION:

- Aluminum filling plug, size 2", equipped with emergency vent valve (air vent valve).
- In-Line filter.
- DC fuel transfer pump (12 V or 24 V), flow rate 40 L/min.
- Battery power cable (4 m) with clamps.
- 4 m of rubber hose suitable for fuel.
- Automatic fuel nozzle.

Optional: Digital turbine flow meter, model M24.

Опция: электронный счётчик M24.

Код изделия / Product Code

C	A	R	R	T	A	N	K	2	2	0	X	X	X	X	X	X	X	X	X	X	X
Модель / Model											Чётчик / Meter			Цвет / Color			Вольтаж / Voltage		Длина шланга / Hose length		
M24 = mod. M24											GANO = жёлтый/yellow GRIA = серый/grey AZZ = синий/blue ROSS = красный/red			01 = 12 В 12 V 02 = 24 В 24 V		04 = 4 м 6 м 06 = 6 м 6 м					

Комплекующие / Accessories



Код / COD. CARRY220NYLID
Крышка из полиэтилена
Встроенная крышка, изготовленная методом ротационного формования.

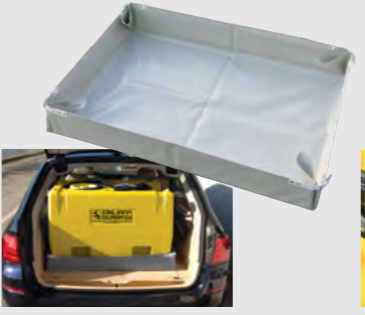

Код / COD. FOLDINGTRAY
Folding tray
Практичное и готовое к использованию решение в случае небольших проливов жидкостей из канистр, банок, ведер и других ёмкостей, а также для резервуара Carrytank 220. Размеры: 98x86x15 см.



Код / COD. CTLM24
Счётчик
Цифровой счётчик модель M24.
Fuel meter
Digital fuel meter for diesel fuel.



Код / COD. FLT60MB
Фильтр.
Фильтр для ДТ с сеткой из нержавеющей стали INOX, фильтрующей способностью 60 мкм, чашей и корпусом из алюминия.
Strainer
Strainer filter for fuel, stainless steel filtering element 60 µm, aluminium bowl and head. It can be installed only with DC pump with max. flow rate 40 l/m.



Код / COD. CARRYTANK220B

Carrytank для бензина с электронасосом
Carrytank® for gasoline with battery pump

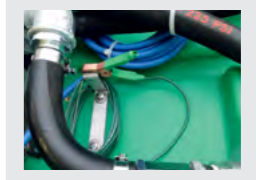

Кабель заземления с зажимом.
Grounding cable with clamp.

Схема загрузки / Loading scheme

Количество штук для отправки / Nr. pcs for delivery	
Container 20"	54
Container 40"	132
Container 40" HC	132
Std truck 2700h mm	156

Carrytank® 330 - 440

[RU] Резервуары из полиэтилена для транспортировки топлива не попадающие под действие ДОПОГ в соответствии с подразделом 1.1.3.1 С ДОПОГ.

[EN] Polyethylene tank for fuel transport, in exemption from ADR according to paragraph 1.1.3.1.C.



Версия с питанием от перезарядной батареи
Available with power supply by rechargeable battery.



1. Фиксация резервуара крепёжными ремнями
Securing with ratchet lashing straps.
2. Отверстия для поднятия вилочным погрузчиком
Forklift pockets.
3. Запираемая крышка
Lockable lid.
4. Перезарядные батареи на 12 или 24 В для заправки до 550 или 1100 л. Зарядное устройство (12-24 В) от прикуривателя автомобиля или с вилкой 220 В.
Rechargeable batteries at 12 or 24 V, for deliveries up to 550 or 1100 liters and attery charger (12-24 V) with car lighter socket or standard 220 V plug.
5. Бензиновое исполнение: в наличии с питанием от аккумулятора с сертификацией ATEX, 12 В, с подзарядкой.
Gasoline version: available with power supply by rechargeable battery, ATEX certified, 12 V.
6. Топливоваздаточное оборудование
Fuel transfer unit.

Резервуар из линейного полиэтилена для перевозки дизельного топлива. Комплектация резервуара включает: алюминиевую крышку заливной горловины, предохранительный клапан, фильтр на вход насоса, комплект для перекачивания топлива, интегрированные вилочные карманы для поднятия полного объёма погрузчиком и ручки для поднятия пустого, выемки для крепления транспортными ремнями при перевозке. Все фитинги изготовлены из алюминия или материала совместимого с дизельным топливом.

В наличии имеется также версия для AdBlue: для более подробной информации смотрите раздел AdBlue.

Carrytank® 330 также в наличии в исполнении для перевозки бензина: с насосом сертификации ATEX и автоматическим пистолетом ATEX или ручным пистолетом; подробности на сайте.

Carrytank® 330 and 440 are tanks made in linear polyethylene designed for Diesel fuel transport; it is equipped with the following fittings: lockable lid, filling plug, with integrated air vent device, level indicator, in-line filter, fuel transfer unit, automatic fuel nozzle, built-in forklift pockets (full tank), handles for lifting and carrying (empty tank) and integrated recesses for securing with ratchet lashing straps during transport. All the fittings are made of aluminum or materials compatible with Diesel fuel.

AdBlue®/DEF transport version is also available: for more information please refer to AdBlue®/DEF section.

Carrytank 330 is also available for Gasoline transport with certified Atex pump and certified Atex nozzle or manual nozzle; for more info on web site.



ТЕХНИЧЕСКИЕ ХАРАКТЕРИСТИКИ:

- Толщина стенки: 6,5 мм
- Алюминиевая крышка заливной горловины диаметром 2" с предохранительным клапаном.
- Уровнемер.
- Всасывающий фильтр.

КОНФИГУРАЦИИ:

Стандартная комплектация, модель Z1:

- Электронасос, мод. DEVIL40 (12 или 24 V), производительность 40 л/мин
- 4 м шланг для ДТ
- Пистолет-автомат
- 4 м кабель с зажимами для подключения к аккумуляторной батарее
- Опция: электронный счётчик литров M24
- Опция: водопоглощающий фильтр

Комплектация, модель Z2:

- Электронасос, мод. DPUMP (12 или 24 V) производительность 70 л/мин
- 4 м шланг для ДТ
- Пистолет-автомат
- 4 м кабель с зажимами для подключения к аккумуляторной батарее
- Опция: электронный счётчик литров M24
- Опция: водопоглощающий фильтр

Комплектация, модель 230V:

- Электронасос, мод. mod. DEVIL55 (230 V), производительность 50 л/мин
- 4 м шланг для ДТ
- Пистолет-автомат
- 1.80 м кабель с вилкой типа Schuko 230V
- Опция: электронный счётчик литров M24
- Опция: водопоглощающий фильтр

ОБЪЕМ И РАЗМЕРЫ:

CARRYTANK® 330

- Номинальный объём: 330 л
- Размеры (ДхШхВ): 1.200x800x650 мм
- Вес пустой ёмкости: 32 кг
- Вес пустой ёмкости с насосом: 44 кг Kg.

CARRYTANK® 440

- Номинальный объём: 440 л
- Размеры (ДхШхВ): 1.200x800x785 мм
- Вес пустой ёмкости: 40 кг
- Вес пустой ёмкости с насосом: 52 кг.

Код изделия / Product Code

C	A	R	R	T	A	N	K	4	4	0	X	X	X	X	X	X	X	X
ёмкость Tank's Volume in liters.	Счётчик Meter	Цвет Color	Вольтаж Voltage	Длина шланга Hose length														
330 = 330 L	M24 = mod. M24	E04 = жёлтый/серый yellow/grey	01 = 12 V 02 = 24 V	04 = 4 m 06 = 6 m														
440 = 440 L		C21 = синий/серый blue/grey																
		B22C = серый/серый grey/grey																
		B22G = серый/жёлтый grey/yellow																
		B22B = серый/синий grey/blue																
		C12 = синий/синий																

MAIN FEATURES:

- Wall thickness: 6.5 mm.
- Aluminum filling plug, size 2", equipped with emergency vent valve (air vent valve).
- Level indicator.
- In-Line filter.

OUTFITTINGS:

Standard configuration model Z1:

- DC fuel transfer pump, mod. DEVIL40 (12 or 24 V), flow rate 40 l/min.
- 4 m of hose.
- Automatic nozzle.
- 4 m of battery power cable and clamps for battery connection.
- Optional: digital flow meter, mod. M24.
- Optional: water separator filter.

Configuration model Z2:

- DC fuel transfer pump, mod. DPUMP (12 or 24 V), flow rate 70 l/min.
- 4 m of hose.
- Automatic nozzle.
- 4 m of battery power cable and clamps for battery connection.
- Optional: digital flow meter, mod. M24.
- Optional: water separator filter.

Configuration model 230V:

- AC fuel transfer pump, mod. DEVIL55 (230 V), flow rate 50 l/min.
- 4 m of hose.
- Automatic nozzle.
- 1.80 m of power cable with Schuko plug for connection to 230V supply (Diesel fuel).
- Optional: digital flow meter, mod. M24.
- Optional: water separator filter.

VOLUME AND DIMENSIONS:

CARRYTANK® 330

- Capacity: 330 L.
- Dimensions: mm 1200x800x650h.
- Empty weight: 32 Kg.
- Empty weight with transfer unit 12V: 44 Kg.

CARRYTANK® 440

- Capacity: 440 L.
- Dimensions: mm 1200x800x785h.
- Empty weight: 40 Kg.
- Empty weight with transfer unit 12V: 52 Kg.

Комплектующие / Accessories



Код / COD. FLT60MB

Фильтр
Топливный фильтр с фильтрующим элементом из нержавеющей стали INOX, 60 мкм, и алюминиевым корпусом.

Strainer
Strainer filter for fuel, stainless steel filtering element 60 µm, aluminium bowl and head. It can be installed only with DC pump with max. flow rate 40 l/m.

Код / COD. FLTSEPH2060

Водопоглощающий фильтр
Водопоглощающий фильтр патронного типа. Фильтрующая способность 30 мкм.

Water absorbing filter
Water absorbing filter. Micro rating: 30 µm.



Код / COD. CTLM24

Счётчик
Цифровой счётчик модель M24. Fuel meter
Digital fuel meter for diesel fuel.



Код / COD. ESFILTER

Фильтр
Патронный фильтр со съёмным фильтрующим элементом производства Emiliana Serbatoi; предназначен для дизеля, бензина и этанола.

Strainer
Cartridge filter with removable cartridge, developed by Emiliana Serbatoi, for Diesel fuel, Gasoline and Ethanol.



Код / COD. CARRY440YSUMP

Поддон для сбора пролива топлива.
Поддон для установки на землю позволяет вместить весь объём топлива из резервуара, изготовлен из углеродистой стали. Размеры (ДхШхВ): 130x90x40 см.
Retention Basin
Retention basin for ground use, 100% tank's volume capacity, made in carbon steel. Dimensions: 130x90x40 cm.

Carrytank 330

Схема загрузки Loading scheme	Количество штук для отправки Nr. pcs for delivery
Container 20"	33
Container 40"	75
Container 40" HC	100
Std truck 2700h mm	136

Схема загрузки Loading scheme	Количество штук для отправки Nr. pcs for delivery
Container 20"	33
Container 40"	75
Container 40" HC	75
Std truck 2700h mm	102

Carrytank® 400 + 50

[RU] Комбинированные полиэтиленовые резервуары для перевозки дизельного топлива и жидкости AdBlue, оборудованные электронасосом.

[EN] Polyethylene tank for Diesel fuel transport, in exemption from ADR according to paragraph 1.1.3.1.C, and DEF.



1. Фиксация резервуара крепёжными ремнями
Securing with ratchet lashing straps.
2. Отверстия для поднятия вилочным погрузчиком
Forklift pockets.
3. Запираемая крышка
Lockable lid.
4. Топливораздаточное оборудование и AdBlue®.
Transfer unit for Diesel and AdBlue® DEF.
5. Инструментальный лоток, поставляемый
путем удаления емкости AdBlue®.
Toolbox obtained by removing
the AdBlue® DEF tank.

Carrytank® 400+50 изготовлен из линейного полиэтилена для перевозки дизельного топлива и жидкости AdBlue®. Комплектация резервуара включает: запираемую крышку, уровень, алюминиевую крышку заливной горловины для отсека с ДТ и пластиковую крышку заливной горловины для отсека с жидкостью AdBlue®, предохранительный клапан, фильтр на вход насоса, электронасос для ДТ и погружной насос для жидкости AdBlue®, пистолет-автомат для ДТ и ручной пистолет для AdBlue®, интегрированные вилочные карманы для поднятия полного объема погрузчиком и ручки для поднятия пустого, выемки для крепления транспортными ремнями при перевозке. Все фитинги изготовлены из алюминия или материала совместимого с дизельным топливом или жидкостью AdBlue®.

Carrytank® 400+50 is a tank made in linear polyethylene designed for Diesel fuel and AdBlue®/DEF transport; it is equipped with the following fittings: reinforced lockable lid, filling aluminium plug for Diesel compartment and filling polyethylene plug for AdBlue®/DEF compartment, with integrated air vent device, level indicator, inline filter, fuel transfer unit, automatic fuel nozzle, built-in forklift pockets (full tank), handles for lifting and carrying (empty tank) and integrated recesses for securing with ratchet lashing straps during transport. All the fittings are made of aluminium or materials compatible with Diesel fuel and AdBlue®/DEF

ТЕХНИЧЕСКИЕ ХАРАКТЕРИСТИКИ:

- Толщина стенки: 6,5 мм
- Оба отсека оснащены крышкой заливной горловины, 2", со встроеным дыхательным клапаном
- Фильтр на всасывающей линии (на отсеке для ДТ)
- Уровнемер (только на отсеке для ДТ).

КОНФИГУРАЦИИ:

Стандартная комплектация, модель Z1:

- Электронасос, мод. DEVIL40 (12 или 24 V), 40 л/мин (отсек для ДТ)
- Погружной насос на 12V, 15 л/мин (отсек для AdBlue®)
- 4 м шланг для ДТ и 4 м шланг для AdBlue®
- Пистолет-автомат для ДТ и ручной пистолет для AdBlue®
- 4 м кабель с зажимами для подключения к аккумуляторной батарее
- Опция: электронный счётчик литров для ДТ, мод. M24
- Опция: водопоглощающий фильтр для ДТ.

Комплектация, модель Z2:

- Электронасос, мод. DPUMP (12 или 24 V), 70 л/мин (отсек для ДТ)
- Погружной насос на 12V, 15 л/мин (отсек для AdBlue®)
- 4 м шланг для ДТ и 4 м шланг для AdBlue®
- Пистолет-автомат для ДТ и ручной пистолет для AdBlue®
- 4 м кабель с зажимами для подключения к аккумуляторной батарее
- Опция: электронный счётчик литров для ДТ, мод. M24
- Опция: водопоглощающий фильтр для ДТ.

Комплектация, модель Z30V:

- Электронасос, мод. DEVIL55 (230 V), 70 л/мин (отсек для ДТ)
- Погружной насос на 12V, 15 л/мин (отсек для AdBlue®)
- 4 м шланг для ДТ и 4 м шланг для AdBlue®
- Пистолет-автомат для ДТ и ручной пистолет для AdBlue®
- 1.80 м кабель с вилкой типа Schuko 230V (отсек для ДТ)
- 4 м кабель с зажимами для подключения к аккумуляторной батарее (отсек для AdBlue®)
- Опция: электронный счётчик литров для ДТ, мод. M24
- Опция: водопоглощающий фильтр для ДТ

ОБЪЕМ И РАЗМЕРЫ:

- CARRYTANK® 400+50**
- Объем отсека для ДТ: 400 л
 - Объем отсека для AdBlue® : 50 л
 - Размеры (ДхШхВ) : 1.200x800x784 мм
 - Вес пустой ёмкости: 45 кг
 - Вес пустой ёмкости с насосом: 57 кг Kg.

MAIN FEATURES:

- Wall thickness: 6,5 mm.
- Aluminum filling plug, size 2", equipped with emergency vent valve (air vent valve).
- Level indicator (only Diesel compartment).
- In-Line filter (only Diesel compartment).

OUTFITTINGS:

Standard configuration model Z1:

- DC fuel transfer pump, mod. DEVIL40 (12 or 24 V), flow rate 40 l/min for Diesel compartment.
- Submersible pump 12V, flow rate 15 l/min for AdBlue®/DEF compartment.
- 4 m of hose for Diesel fuel and 4 m of hose for AdBlue®/DEF.
- Automatic nozzle for Diesel fuel and manual nozzle for AdBlue®/DEF.
- 4 m of battery power cable and clamps for battery connection.
- Optional: digital flow meter for Diesel fuel, mod. M24.
- Optional: water separator filter for Diesel fuel.

Configuration model Z2:

- DC fuel transfer pump, mod. DPUMP (12 or 24 V), flow rate 70 l/min for Diesel compartment.
- Submersible pump 12V, flow rate 15 l/min for AdBlue®/DEF compartment.
- 4 m of hose for Diesel fuel and 4 m of hose for AdBlue®/DEF.
- Automatic nozzle for Diesel fuel and manual nozzle for AdBlue®/DEF.
- 4 m of battery power cable and clamps for battery connection.
- Opt: digital flow meter for Diesel fuel, mod. M24.
- Optional: water separator filter for Diesel fuel.

Configuration model Z30V:

- AC fuel transfer pump, mod. DEVIL55 (230 V), flow rate 50 l/min for Diesel compartment.
- Submersible pump 12V, flow rate 15 l/min for AdBlue®/DEF compartment.
- 4 m of hose for Diesel fuel and 4 m of hose for AdBlue®/DEF.
- Automatic nozzle for Diesel fuel and manual nozzle for AdBlue®/DEF.
- 1.80 m of power cable with Schuko plug for connection to 230V supply (Diesel fuel).
- 4 m of battery power cable and clamps for battery connection (AdBlue®/DEF).
- Opt: digital flow meter for Diesel fuel, mod. M24.
- Optional: water separator filter for Diesel fuel.

VOLUME AND DIMENSIONS:

- CARRYTANK® 400+50**
- Capacity Diesel compartment: 400 L.
 - Capacity AdBlue®/DEF compartment: 50 L.
 - Dimensions: mm 1200x800x785h.
 - Empty weight: 45 Kg.
 - Empty weight with transfer units 12V: 57 Kg.

Код изделия / Product Code

C A R R Y T A N K 400+50 X X X X X X X X

модель Model	Счётчик Meter M24 = mod. M24	Цвет Color E04 = Цвет C21 = синий/серый blue/grey B22C = серый/серый grey/grey B22G = серый/жёлтый grey/yellow B22B = серый/синий grey/blue C12 = синий/синий blue/blue C21E = синий/жёлтый blue/yellow ROSG = красный/серый red/grey	Вольтаж Voltage 01 = 12 V 02 = 24 V	Длина шланга Hose length 04 = 4 m 06 = 6 m
-----------------	------------------------------------	---	--	---



Комплектующие / Accessories



Код / COD. FLT60MB
Фильтр
Топливный фильтр с фильтрующим элементом из нержавеющей стали INOX, 60 мкм и алюминиевым корпусом.

Код / COD. FLTSEPH2060
Водопоглощающий фильтр
Водопоглощающий фильтр патронного типа. Фильтрующая способность 30 мкм.

Strainer
Strainer filter for fuel, stainless steel filtering element 60 µm, aluminium bowl and head. It can be installed only with DC pump with max. flow rate 40 l/m.

Water absorbing filter
Water absorbing filter. Micro rating: 30 µm.



Код / COD. CTLM24
Счётчик
Цифровой счётчик модель M24. Fuel meter
Digital fuel meter for diesel fuel.

Код / COD. ESFILTER
Фильтр
Патронный фильтр со съёмным фильтрующим элементом производства Emiliana Serbatoi; предназначен для дизеля, бензина и этанола.

Strainer
Cartridge filter with removable cartridge, developed by Emiliana Serbatoi, for Diesel fuel, Gasoline and Ethanol.



Код / COD. CARRY440YSUMP

Поддон для сбора пролива топлива.
Поддон для установки на землю позволяет вместить весь объём топлива из резервуара, изготовлен из углеродистой стали. Размеры (ДхШхВ): 130x90x40 см.
Retention Basin
Retention basin for ground use, 100% tank's volume capacity, made in carbon steel. Dimensions: 130x90x40 cm.

**Схема загрузки
Loading scheme**

Количество штук для отправки Nr. pcs for delivery	
Container 20"	33
Container 40"	75
Container 40" HC	75
Std truck 2700h mm	102

Carrytank® PICK-UP

NEW

[RU] Полиэтиленовые резервуары для перевозки дизельного топлива и жидкости AdBlue® на пикапах, не попадающие под действие ДОПОГ в соответствии с подразделом 1.1.3.1.C

[EN] Polyethylene tank for Diesel fuel transport on pick-up vehicles, in exemption from ADR according to paragraph 1.1.3.1.C, and DEF.

01



Специальная серия Pick-up резервуаров Carrytank® 330, 440 и 400 + 50 была специально разработана для перевозки внутри кузова пикапов; Резервуары этой серии имеют уменьшенный размер по сравнению со стандартной серией Carrytank®, что позволяет легко устанавливать их между колесными арками кузова. Конструктивные характеристики моделей Carrytank® 330 и 440 для перевозки дизельного топлива указаны на стр. 10, а модели Carrytank® 400 + 50 для комбинированной перевозки дизельного топлива и жидкости AdBlue® на стр.12.

The special product line "Pick-up" which includes models Carrytank® 330, 440 and 400+50 has been properly designed to be easily installed into the back of a pick-up vehicle; this range of tanks is provided with a narrow base to allow the installation between the wheel arches of the back of the pick-up. For any further information concerning models Carrytank® 330 and 440 please see page n. 10, regarding model Carrytank® 400+50 please check page n. 12.

- 1.Топливораздаточное оборудование. Fuel transfer unit for Diesel (mod. 330 and 440).
2. Топливораздаточное оборудование и AdBlue®. Transfer unit for Diesel and AdBlue®/DEF (mod. 400+50).
3. Запираемая крышка. Lockable lid.

ТЕХНИЧЕСКИЕ ХАРАКТЕРИСТИКИ:

- Толщина стенки: 6,5 мм
- Оба отсека оснащены крышкой заливной горловины, 2", со встроеным дыхательным клапаном
- Фильтр на всасывающей линии (на отсеке для ДТ)
- Уровнемер (только на отсеке для ДТ).

MAIN FEATURES:

- Wall thickness: 6,5 mm.
- Aluminum filling plug, size 2", equipped with emergency vent valve (air vent valve).
- Level indicator (only Diesel compartment).
- In-Line filter (only Diesel compartment).

КОНФИГУРАЦИИ:

Стандартная комплектация, модель Z1:

- Электронасос, мод. DEVIL40 (12 или 24 V), 40 л/мин (отсек для ДТ)
- Погружной насос на 12V, 15 л/мин отсек для AdBlue® (только мод. 400+50 Пикап)
- 4 м шланг для ДТ и только мод. 400+50 Пикап 4 м шланг для AdBlue®
- Пистолет-автомат для ДТ и ручной пистолет для AdBlue® (только мод. 400+50 Пикап)
- 4 м кабель с зажимами для подключения к аккумуляторной батарее
- Опция: электронный счётчик литров для ДТ, мод. M24
- Опция: водопоглощающий фильтр для ДТ.

OUTFITTINGS:

Standard configuration model Z1:

- DC fuel transfer pump, mod. DEVIL40 (12 or 24 V), flow rate 40 l/min for Diesel compartment.
- Submersible pump 12V, flow rate 15 l/min for AdBlue®/DEF compartment (mod. 400+50 Pick-up).
- 4 m of hose for Diesel fuel and only mod. 400+50 Pick-up 4 m of hose for AdBlue®/DEF.
- Automatic nozzle for Diesel fuel and only mod. 400+50 Pick-up manual nozzle for AdBlue®/DEF.
- 4 m of battery power cable and clamps for battery connection.
- Optional: digital flow meter for Diesel fuel, mod. M24.
- Optional: water separator filter for Diesel fuel.

Комплектация, модель Z2:

- Электронасос, мод. DPUMP (12 или 24 V), 70 л/мин (отсек для ДТ)
- Погружной насос на 12V, 15 л/мин отсек для AdBlue® (только мод. 400+50 Пикап)
- 4 м шланг для ДТ и только мод. 400+50 Пикап 4 м шланг для AdBlue®
- Пистолет-автомат для ДТ и ручной пистолет для AdBlue® (только мод. 400+50 Пикап)
- 4 м кабель с зажимами для подключения к аккумуляторной батарее
- Опция: электронный счётчик литров для ДТ, мод. M24
- Опция: водопоглощающий фильтр для ДТ.

Configuration model Z2:

- DC fuel transfer pump, mod. DPUMP (12 or 24 V), flow rate 70 l/min for Diesel compartment.
- Submersible pump 12V, flow rate 15 l/min for AdBlue®/DEF compartment (mod. 400+50 Pick-up).
- 4 m of hose for Diesel fuel and only mod. 400+50 Pick-up 4 m of hose for AdBlue®/DEF.
- Automatic nozzle for Diesel fuel and only mod. 400+50 Pick-up manual nozzle for AdBlue®/DEF.
- 4 m of battery power cable and clamps for battery connection.
- Opt: digital flow meter for Diesel fuel, mod. M24.
- Optional: water separator filter for Diesel fuel.

Комплектация, модель 230V:

- Электронасос, мод. DEVIL55 (230 V), 70 л/мин (отсек для ДТ)
- Погружной насос на 12V, 15 л/мин отсек для AdBlue® (только мод. 400+50 Пикап)
- 4 м шланг для ДТ и только мод. 400+50 Пикап 4 м шланг для AdBlue®
- Пистолет-автомат для ДТ и ручной пистолет для AdBlue® (только мод. 400+50 Пикап)
- 1.80 м кабель с вилкой типа Schuko 230V (отсек для ДТ)
- 4 м кабель с зажимами для подключения к аккумуляторной батарее отсек для AdBlue® (только мод. 400+50 Пикап)
- Опция: электронный счётчик литров для ДТ, мод. M24
- Опция: водопоглощающий фильтр для ДТ

Configuration model 230V:

- AC fuel transfer pump, mod. DEVIL55 (230 V), flow rate 50 l/min for Diesel compartment.
- Submersible pump 12V, flow rate 15 l/min for AdBlue®/DEF compartment (mod. 400+50 Pick-up).
- 4 m of hose for Diesel fuel and only mod. 400+50 Pick-up 4 m of hose for AdBlue®/DEF.
- Automatic nozzle for Diesel fuel and only mod. 400+50 Pick-up manual nozzle for AdBlue®/DEF.
- 1.80 m of power cable with Schuko plug for connection to 230V supply (Diesel fuel).
- 4 m of battery power cable and clamps for battery connection AdBlue®/DEF (mod. 400+50 Pick-up).
- Opt: digital flow meter for Diesel fuel, mod. M24.
- Optional: water separator filter for Diesel fuel.

ОБЪЕМ И РАЗМЕРЫ:

CARRYTANK® 330

- Номинальный объем: 330 л
- Общие размеры: 1.200x800x700В мм
- Размеры нижней части: 1.010x770 мм
- Вес пустой ёмкости: 32 кг
- Вес пустой ёмкости с насосом: 44 кг Kg.

VOLUME AND DIMENSIONS:

CARRYTANK® 330 PICK-UP

- Capacity: 330 L.
- Total dimensions: mm 1200x800x700h.
- Base dimensions: mm 1010x770.
- Empty weight: 32 Kg.
- Empty weight with transfer unit 12V: 44 Kg.

CARRYTANK® 440

- Номинальный объем: 440 л
- Общие размеры: 1.200x800x830В мм
- Размеры нижней части: 1.010x770 мм
- Вес пустой ёмкости: 40 кг
- Вес пустой ёмкости с насосом: 52 кг.

CARRYTANK® 440 PICK-UP

- Capacity: 440 L.
- Total dimensions: mm 1200x800x830h.
- Base dimensions: mm 1010x770.
- Empty weight: 40 Kg.
- Empty weight with transfer unit 12V: 52 Kg.

CARRYTANK® 400+50

- Объем отсека для ДТ: 400 л
- Объем отсека для AdBlue®: 50 л
- Общие размеры: 1.200x800x830В мм
- Размеры нижней части: 1.010x770 мм
- Вес пустой ёмкости: 45 кг
- Вес пустой ёмкости с насосом: 57 кг Kg.

CARRYTANK® 440+50 PICK-UP

- Capacity Diesel compartment: 400 L.
- Capacity AdBlue®/DEF compartment: 50 L.
- Total dimensions: mm 1200x800x830h.
- Base dimensions: mm 1010x770.
- Empty weight: 45 Kg.
- Empty weight with transfer units 12V: 57 Kg.

Код изделия / Product Code

C	A	R	R	T	A	N	K	P	I	C	X	X	X	X	X	X
Счётчик Meter											Цвет Color			Вольтык Voltage		
M24 = mod. M24											E04 = жёлтый/серый yellow/grey			B22B = серый/синий grey/blue		
C21 = синий/серый blue/grey											C12 = синий/синий blue/blue			Dлина шланга Hose length		
B22C = серый/серый grey/grey											C21E = синий/жёлтый blue/yellow			04 = 4 m		
														06 = 6 m		



Комплектующие / Accessories



Код / COD. FLT60MB
Фильтр
Топливный фильтр с фильтрующим элементом из нержавеющей стали INOX, 60 мкм, и алюминиевым корпусом.

Код / COD. FLTSEPH2060
Водопоглощающий фильтр
Водопоглощающий фильтр патронного типа. Фильтрующая способность 30 мкм.

Strainer
Strainer filter for fuel, stainless steel filtering element 60 µm, aluminium bowl and head. It can be installed only with DC pump with max. flow rate 40 l/m.

Water absorbing filter
Water absorbing filter. Micro rating: 30 µm.

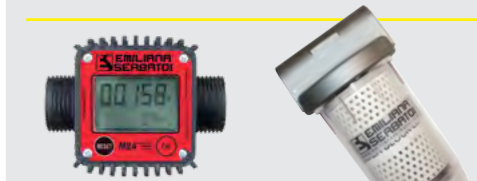

Код / COD. CTLM24
Счётчик
Цифровой счётчик модель M24. Fuel meter
Digital fuel meter for diesel fuel.

Код / COD. ESFILTER
Фильтр
Патронный фильтр со съёмным фильтрующим элементом производства Emiliana Serbatoi, предназначен для дизеля, бензина и этанола.

Strainer
Cartridge filter with removable cartridge, developed by Emiliana Serbatoi, for Diesel fuel, Gasoline and Ethanol.



Код / COD. CARRY440YSUMP
Поддон для сбора пролива топлива.
Поддон для установки на землю позволяет вместить весь объем топлива из резервуара, изготовлен из углеродистой стали. Размеры (ДхШхВ): 130x90x40 см.
Retention Basin
Retention basin for ground use, 100% tank's volume capacity, made in carbon steel. Dimensions: 130x90x40 cm.

Carrytank 330

Схема загрузки Loading scheme	
Количество штук для отправки Nr. pcs for delivery	
Container 20"	-
Container 40"	-
Container 40" HC	75
Std truck 2700h mm	102

Carrytank 440 - 400+50

Схема загрузки Loading scheme	
Количество штук для отправки Nr. pcs for delivery	
Container 20"	-
Container 40"	-
Container 40" HC	75
Std truck 2700h mm	102

СТК 220

[RU] Резервуары из полиэтилена для транспортировки дизельного топлива сертифицированные в соответствии с требованиями ДОПОГ.

[EN] Polyethylene tank designed for Diesel fuel transport, approved in compliance with ADR regulations.



МАРКИРОВКА ООН / UN MARKING:

Транспортируемый материал / Product transportable	Бензин / Diesel UN1202
Классы ADR / ADR classes	3
Группа упаковки / Packing group	III

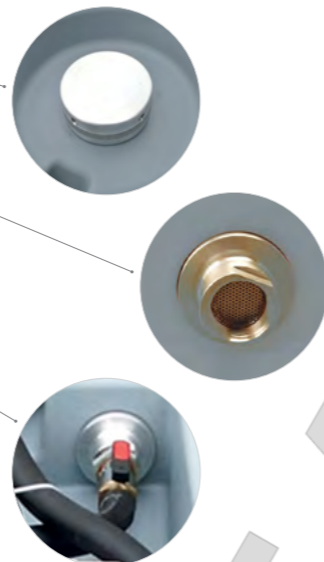

ТЕХНИЧЕСКИЕ ХАРАКТЕРИСТИКИ:

- Номинальный объём: 220 л
- Размеры (ДхШхВ) : 910х600х620 мм
- Вес пустой ёмкости: 14 кг
- Вес пустой ёмкости с насосом: 24 кг
- Толщина стенки: 5 мм

TECHNICAL SPECIFICATIONS:

- Volume: 220 liters.
- Dimensions (LxWxH): 910x600x620 mm.
- Empty weight (only tank): 14 Kg.
- Empty weight including fuel pump: 24 Kg.
- Wall thickness: 5 mm.

СТАНДАРТНАЯ КОМПЛЕКТАЦИЯ:

- Алюминиевая крышка заливной горловины диаметром 2" с предохранительным клапаном.
- Всасывающий фильтр.
- Насос 12V или 24V производительностью 40 л/мин
- 4 м кабель с зажимами для подключения к аккумулятору
- 4 м раздаточный шланг
- Пистолет-автомат
- Опция: электронный счётчик M24.

STANDARD CONFIGURATION:

- Aluminum filling plug, size 2", equipped with emergency vent valve (air vent valve).
- In-Line filter.
- Battery fuel transfer pump (12 V or 24 V), flow rate 40 L/min.
- Battery power cable (4 m) and battery plug.
- 4 m of fuel rubber hose.
- Automatic fuel nozzle.
- Digital turbine flow meter, model M24 (on demand).

Комплектующие / Accessories



Код / COD. FLT60MB

Фильтр.
Фильтр с сеткой из нержавеющей стали INOX, фильтрующей способностью 60 мкм, чашей и корпусом из алюминия

Strainer
Strainer filter for fuel, stainless steel filtering element 60 µm, aluminium bowl and head. It can be installed only with DC pump with max. flow rate 40 l/m.

Код / COD. CARRY220SUMP Код / COD. COP220

Поддон для сбора пролива топлива.
Поддон для установки на землю позволяет вместить весь объём топлива из резервуара, изготовлен из углеродистой стали. Размеры (ДхШхВ): 105x75x30 см

Retention Basin
Retention basin for ground use, 100% tank's volume capacity, made in carbon steel. Dimensions: 105x75x30 cm.

Покрывало из ПВХ.
Покрывало из огнеупорного материала оснащено застёжками и молнией для облегчения заполнения резервуара и доступа к топливораздаточному оборудованию.

Код / COD. CTLM24



Код / COD. CARRY220YLID

Крышка из АБС пластика.
Крышка из АБС пластика с запирающимися застёжками защищает от любых погодных условий и ультрафиолетовых лучей.

Covering Lid:
Hinged covering lid, made in ABS, designed and manufactured to provide protection against bad weather conditions, UV rays and equipped with lockable draw latches.



1. Стандартная комплектация Standard configuration.
2. Автоматический пистолет запираемый на навесной замок Lockable automatic fuel nozzle.
3. Насос электрический, модель Devil 40 Battery pump, mod. Devil 40.

Схема загрузки Loading scheme

Количество штук для отправки
Nr. pcs for delivery

Container 20"	54
Container 40"	132
Container 40" HC	132
Std truck 2700h mm	156

СТК 220 это резервуар из линейного полиэтилена для перевозки дизельного топлива. Комплектация резервуара включает: алюминиевую крышку заливной горловины, предохранительный клапан, фильтр на вход насоса, комплект для перекачивания топлива, интегрированные вилочные карманы для поднятия полного объёма погрузчиком и ручки для поднятия пустого, выемки для крепления транспортными ремнями при перевозке. Все фитинги изготовлены из алюминия или материала совместимого с дизельным топливом.

СТК 220 is a tank made in linear polyethylene designed for Diesel fuel transport; it is equipped with the following fittings: filling plug with built-in air vent device, in-line filter, fuel transfer unit, automatic lockable fuel nozzle, integrated forklift pockets (full tank), handles for lifting and carrying (empty tank) and integrated recesses for securing with ratchet lashing straps during transport. All the fittings are made of aluminum or materials compatible with Diesel fuel.

Код изделия / Product Code

СТК 220 X X X 7046 X X X X

Комплектация Model

- Z1** = комплектация насосом Devil 40 (40 л/мин) и автоматическим пистолетом / model equipped with Devil 40 pump (40 lpm) and automatic fuel nozzle.
- A1** = комплектация насосом Devil 40 (40 л/мин) и ручным пистолетом / model equipped with Devil 40 pump (40 lpm) and manual fuel nozzle.

Счётчик Fuel meter

- K** = модель / model M24

Вольтаж насоса Pump voltage

- 01** = 12 В 12 V
- 02** = 24 В 24 V

Длина шланга Hose length

- 05** = 5 м 5 m
- 06** = 6 м 6 m
- 07** = 7 м 7 m

Цвет резервуара Tank color

- 7046** = серый ES grey ES

Covering Lid:
Hinged covering lid, made in ABS, designed and manufactured to provide protection against bad weather conditions, UV rays and equipped with lockable draw latches.

СТК 450

[RU] Резервуары из полиэтилена для транспортировки дизельного топлива сертифицированные в соответствии с требованиями ДОПОГ.

[EN] Polyethylene tank designed for Diesel fuel transport, approved in compliance with ADR regulations.



МАРКИРОВКА ООН / UN MARKING:

Транспортируемый материал / Product transportable	Бензин / Diesel UN1202
Классы ADR / ADR classes	3
Группа упаковки / Packing group	III



1. Выемки для позиционирования крепежных ремней
Integrated recess for securing with straps.
2. Ручка для поднятия пустого объема
Handle for lifting and carrying.
3. Топливораздаточное оборудование
Fuel transfer unit.

СТК 450 это резервуар из линейного полиэтилена для перевозки дизельного топлива. Комплектация резервуара включает: алюминиевую крышку заливной горловины, предохранительный клапан, фильтр на вход насоса, комплект для перекачивания топлива, интегрированные вилочные карманы для поднятия полного объема погрузчиком и ручки для поднятия пустого, выемки для крепления транспортными ремнями при перевозке. Все фитинги изготовлены из алюминия или материала совместимого с дизельным топливом.

СТК 450 is a tank made in linear polyethylene designed for Diesel fuel transport; it is equipped with the following fittings: lockable lid, filling plug, with integrated air vent device, level indicator, in-line filter, fuel transfer unit, automatic fuel nozzle, built-in forklift pockets (full tank), handles for lifting and carrying (empty tank) and integrated recesses for securing with ratchet lashing straps during transport. All the fittings are made of aluminum or materials compatible with Diesel fuel.



ТЕХНИЧЕСКИЕ ХАРАКТЕРИСТИКИ:

- Номинальный объем: 460 л
- Размеры (ДхШхВ) : 1.200x800x785 мм
- Вес пустой емкости: 40 кг
- Вес пустой емкости с насосом: 52 кг
- Толщина стенки: 6,5 мм

TECHNICAL SPECIFICATIONS:

- Nominal capacity: 460 liters.
- Dimensions (LxWxH): 1.200x800x785 mm.
- Empty weight (only tank): 40 Kg.
- Empty weight including the fuel pump: 52 Kg.
- Wall thickness: 6,5 mm.

СТАНДАРТНАЯ КОМПЛЕКТАЦИЯ:

- Алюминиевая крышка заливной горловины диаметром 2" с предохранительным клапаном.
- Всасывающий фильтр.
- Насос 12V или 24V производительностью 40 л/мин
- 4 м кабель с зажимами для подключения к аккумулятору
- 4 м раздаточный шланг
- Пистолет-автомат
- Опция: электронный счётчик M24.

STANDARD CONFIGURATION:

- Aluminum filling plug, size 2", equipped with emergency vent valve (air vent valve).
- Level indicator.
- In-Line filter. Battery fuel transfer pump (12 V or 24 V), flow rate 40 L/min.
- Battery power cable (4 m) and plug.
- 4 m of fuel rubber hose.
- Automatic fuel nozzle.
- Digital turbine flow meter, model M24 (on demand).



Код изделия / Product Code

СТК 450 X X X 7 0 4 6 B 2 2 X X X X

Комплектация Model

- Z1** = комплектация насосом Devil 40 (40 л/мин) и автоматическим пистолетом / model equipped with Devil 40 pump (40 lpm) and automatic fuel nozzle.
- A1** = комплектация насосом Devil 40 (40 л/мин) и ручным пистолетом / model equipped with Devil 40 pump (40 lpm) and manual fuel nozzle.

Счётчик Fuel meter
K = модель / model M24

Цвет резервуара Tank color
7046 = серый ES grey ES

Цвет крышки Lid color
B22 = желтый yellow

Вольтаж насоса Pump voltage
01 = 12 V
12 V
02 = 24 V
24 V

Длина шланга Hose length
04 = 4 м
4 m
05 = 5 м
5 m
06 = 6 м
6 m

Комплектующие / Accessories

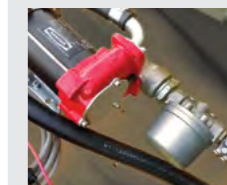

Код / COD. FLT60MB

Фильтр.
Фильтр с сеткой из нержавеющей стали INOX, фильтрующей способностью 60 мкм, прозрачной чашей и алюминиевым корпусом.

Strainer
Strainer filter for fuel, stainless steel filtering element 60 µm, aluminium bowl and head. It can be installed only with DC pump with max. flow rate 40 l/m.



Код / COD. CTLM24

Счётчик
Цифровой счётчик модель M24.

Fuel meter
Digital fuel meter for diesel fuel.



Код / COD. CARRY440YSUMP

Поддон для сбора пролива топлива.
Поддон для установки на землю позволяет вместить весь объем топлива из резервуара, изготовлен из углеродистой стали. Размеры (ДхШхВ): 130x90x40 см.

Retention Basin
Retention basin for ground use, 100% tank's volume capacity, made in carbon steel. Dimensions: 130x90x40 cm.

Схема загрузки Loading scheme

Количество штук для отправки
Nr. pcs for delivery

Container 20"	33
Container 40"	75
Container 40" HC	75
Std truck 2700h mm	102

Hippotank®

[RU] Резервуары из полиэтилена для транспортировки дизельного топлива сертифицированные в соответствии с требованиями ДОПОГ.

[EN] Hippotank is a polyethylene tank designed for Diesel fuel transport approved in accordance with ADR regulation.



МАРКИРОВКА ООН / UN MARKING:

Транспортируемый материал / Product transportable	Бензин / Diesel UN1202
Классы ADR / ADR classes	3
Группа упаковки / Packing group	III

ОСНОВНЫЕ ХАРАКТЕРИСТИКИ:

- Hippotank® изготовлен из линейного полиэтилена по технологии литейного производства: этот материал обеспечивает отличную стойкость к температурным скачкам, химическим веществам и атмосферной коррозии.
- Относительная прозрачность позволяет осуществлять визуальный контроль уровня топлива.
- Легко моется обычными моющими средствами благодаря идеально гладкой поверхности.
- Боковые отверстия для поднятия полного объема вилочным погрузчиком, укрепленные оцинкованными трубами из углеродистой стали.
- Строповочные проушины для поднятия пустого объема сверху.
- Объем резервуара: 960 л
- Размеры (ДхШхВ): 995x1.830x1.000 мм
- Вес: 95 кг
- Люк диаметром 220 мм в комплекте с запираемой завинчивающейся крышкой а также крышка заливной горловины на 2" с дыхательным клапаном.
- Комплект оборудования для перекачки топлива включает: насос 12V или 24V, производительностью 40 л/мин (опция: 60 л/мин); комплект установлен в специальном отсеке с запирающейся дверцей.
- Шланг для ДТ, длиной 5 м, с автоматическим пистолетом.
- Электронный турбинный счётчик, модель M24 (ОПЦИЯ).

MAIN SPECIFICATIONS:

- Hippotank® is a rotationally molded tank made in linear polyethylene, a material that confers excellent resistance against shocks, temperature changes, chemical attacks and bad climate conditions.
- Its transparency also allows a constant sight monitoring of the fuel level.
- It can be easily washed with regular detergents thanks to its highly smooth surface.
- Side forklift pockets, reinforced by zinc-coated carbon steel profiles, allow lifting with forklift (full load) from the bottom.
- Top eyelets for lifting operations (when empty) from the top of the tank.
- Tank's Volume: 960 L.
- Dimensions (WxLxH): 995x1.830x1.000 mm.
- Empty weight: 95 kg.
- Weight with delivery unit: 105 kg.
- 220 mm diameter top hatch with screwed lid; it is completed with 2" loading plug with built-in air vent device and lockable security bar.
- 12 V or 24 V DC battery pump, flow rate 40 L/min or 60 L/min; the fuel transfer unit is fixed in a proper compartment inside the tank which is provided with a lockable door.
- Flexible fuel hose, 5 m long, complete with an automatic fuel nozzle.
- Digital turbine flow meter, model M24.



1. Электрический насос, производительностью 40 л/мин
Battery pump, flow rate 40 L/min.
2. Аккумуляторный насос, расход 40 л/мин с ES-Filter.
Battery pump, flow rate 40 L/min with ES-Filter.
2. Электрический насос, производительностью 60 л/мин.
Battery pump, flow rate 60 L/min.
- 3.-4. Заливная горловина диаметром 200 мм находится на верхней части резервуара и оснащена запираемой завинчивающейся крышкой 2", прокладкой и встроенным вентиляционным клапаном
220 mm diameter top hatch with screw lid, gasket, loading plug with built-in air vent device and lockable security bar.

Легкий, компактный, стойкий к химическому воздействию и экономичный, Hippotank® это первый резервуар из полиэтилена для перевозки дизельного топлива, сертифицированный в соответствии с требованиями ДОПОГ и маркированный UN. Характеризуется абсолютно инновационной формой и значительным технологическим содержанием. Hippotank® производится объемом 960 литров и оснащен специальным отсеком с оборудованием для подачи топлива. Hippotank® можно безопасно перевозить, в соответствии с действующими предписаниями. Основными преимуществами этого инновационного продукта являются приемлемая стоимость, компактные размеры и лёгкость.

В наличии имеется также версия для AdBlue: для более подробной информации смотрите раздел AdBlue.

Light, cost-effective, chemical resistant and compact, Hippotank® was the first polyethylene tank designed, manufactured and approved in compliance with ADR regulation and UN marked. It is highly innovative in terms of features and technical contents. Hippotank® storage volume is of 960 liters and it is equipped with a complete fuel transfer unit housed in a dedicated compartment within the container shell. Hippotank® combines safe transport according to the regulations in force with key commercial advantages as cost effectiveness, compact size and light weight.

AdBlue®/DEF transport version is also available: for information please refer to AdBlue®/DEF section.

Код изделия / Product Code

Н	Т	9	8	0	X	X	X	X	X
Производительность / Flow rate					Счётчик / Meter			Вольтаж / Voltage	
Z1 = 40 л/мин / L/min					M24 = цифровой счётчик / digital fuel meter			01 = 12 В / 12 V	
Z2 = 60 л/мин / L/min								02 = 24 В / 24 V	

Схема загрузки / Loading scheme

Количество штук для отправки / Nr. pcs for delivery	
Container 20"	12
Container 40"	26
Container 40" HC	26
Std truck 2700h mm	28

Комплектующие / Accessories



Код / COD. FLT60MB

Код / COD. ESFILTER

Фильтр
Фильтр с сеткой из нержавеющей стали INOX, фильтрующей способностью 60 мкм, чашей и корпусом из алюминия. Устанавливается только в сочетании с насосом производительностью 40 л/мин.
Strainer
Strainer filter, stainless steel filtering element 60 µm, aluminium bowl and head. Only with DC pump max. flow rate 40 l/m.

Фильтр
Патронный фильтр со съёмным фильтрующим элементом производства Emiliania Serbatoi, for Diesel fuel, Gasoline and Ethanol.
Strainer
Cartridge filter with removable filtering element, developed by Emiliania Serbatoi, for Diesel fuel, Gasoline and Ethanol.



Код / COD. CTLM24

Код / COD. FLTSEPH2060

Счётчик
Цифровой счётчик модель M24.
Fuel meter
Digital fuel meter for diesel fuel.

Водопоглощающий фильтр
Водопоглощающий фильтр патронного типа. Фильтрующая способность 30 мкм.
Water filter
Water absorbing filter. Micro rating: 30 µm.

Traspo®

[RU] Металлические резервуары для транспортировки топлива сертифицированные в соответствии с требованиями ДОПОГ.

[EN] Steel tanks for fuel transport, approved in accordance with ADR regulations.



МАРКИРОВКА ООН / UN MARKING:

Транспортируемый материал Product transportable	Дизель / Diesel UN1202 Бензин / Gasoline UN1203 Этанол / Ethanol UN1170*
Классы ADR / ADR classes	3
Группа упаковки / Packing group	II - III

* За сведениями о других транспортируемых материалах, принадлежащих к допустимым классам и группам упаковки, обращайтесь в компанию Emiliana Serbatoi. For other transportable materials belonging to Classes and Packaging Groups allowed, ask to Emiliana Serbatoi.



ТЕХНИЧЕСКИЕ ХАРАКТЕРИСТИКИ:

- Цилиндрические резервуары горизонтальные (Модели 380-620-910) или вертикальные (Модели 250-450) вмонтированы в противоударную фиксирующую металлическую раму. После сварки резервуары подвергаются пескоструйной обработке и, в конце, окрашиваются. Покраска выполняется порошковой краской на основе синтетических смол, которая прилегает к металлической поверхности благодаря электростатическому эффекту; далее, резервуары помещают в печь, где под воздействием температуры краска сначала плавится, потом полимеризуется, создавая в итоге прочный и адгезионный слой.
- Модели 620 и 910 оснащены внутренними перегородками – волнорезами.
- Люк диаметром 300 мм в комплекте с прокладкой из топливостойкой резины и болтовой крышкой, толщиной 10 мм
- Тройной защитный клапан диаметром 2 дюйма, соответствующий нормам закона
- Механический уровнемер (опция) Код **TFTxxxYINDLIV**, где xxx= объем резервуара в литрах.
- Шаровой кран на всасывающем патрубке, оснащенный рычагом для предотвращения случайного открытия.
- Проушины для сбалансированного поднятия сверху, даже полного объема.
- Боковые отверстия для поднятия полного объема вилочным погрузчиком и отверстия для крепления к опорной основе.
- Клемма заземления и уравнивания потенциалов.
- Передвижные резервуары TRASPO® могут быть укомплектованы топливораздаточным оборудованием в соответствии с потребностями клиента. Топливораздаточное оборудование помещается в запираемый металлический шкафчик, окрашенный порошковой краской.

TECHNICAL SPECIFICATIONS:

- Horizontal (Mod. 380-620-910) or vertical (Mod. 250-450) cylindrical tanks, fixed in a shock proof and anti-roll protective steel frame.
- Watertight electro-welded, sandblasted and oven-baked powder coated. The coating is sprayed using an electrostatic gun and is then cured under heat to allow it to flow and form a skin.
- Equipped with internal breakwater plates (only for 620 and 910 models).
- Manhole, diam. Ø 300 mm complete with gasket and tight bolted cover, 10 mm thickness.
- 2" safety and emergency vent valve, homologated according to regulations.
- Mechanical level gauge (Option), cod. **TFTxxxYINDLIV**, where xxx= tank volume in liters.
- Safety ball valve installed on the suction/drain point, equipped with a lockable lever to prevent unwanted opening.
- Structural lifting lugs for balanced lifting from the top (including when tank is full).
- Forklift pockets located on the bottom of the steel frame.
- Bottom steel frame is configured for floor anchoring.
- The unit is ready for earthing and equipotential connection.
- TRASPO® can be provided with a fuel transfer system, battery operated, installed in an oven-baked powder coated metal cabinet, key lockable, fitted according to the customer's requirements.

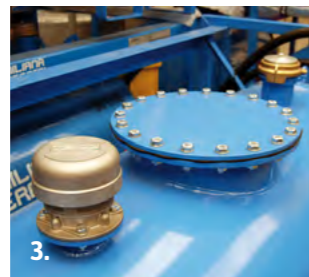

1. Механический уровнемер
Mechanical level gauge.
2. Шаровой кран безопасности
Safety ball valve.
3. Клапан безопасности тройного действия
3-effects safety device.
4. Отверстия для поднятия вилочным погрузчиком
Pockets designed for forklift.
5. Заправочный шкаф
Dispensing cabinet.

Emiliana Serbatoi разработала оптимальное решение для перевозки топлива – модельный ряд металлических резервуаров TRASPO®, сертифицированных Итальянским Министерством Инфраструктуры и Транспорта в соответствии с требованиями ДОПОГ и маркированных UN.

Передвижные резервуары TRASPO® изготовлены из углеродистой стали, герметично сварены и оснащены внешней защитной металлической рамой.

Модельный ряд TRASPO® состоит из пяти моделей объемом 250, 380, 450, 620 и 910 литров.

Модели TRASPO® 620 и 910 оснащены внутренними перегородками – волнорезами.

To solve the fuel transport issue, Emiliana Serbatoi has designed and developed TRASPO®, a range of steel tanks, approved by Italian Ministry of Infrastructure and Transport in compliance with ADR regulation and UN marked.

TRASPO® tanks are manufactured in carbon steel, tight welded and are externally protected by a sturdy steel frame.

The TRASPO® range consists of five tank's models with the following capacities: 250, 380, 450, 620 and 910 liters.

TRASPO® 620 and 910 models are also equipped with internal breakwater plates.



КОМПЛЕКТАЦИЯ:

- TRASPO® может быть оснащён ручным комплектом для перекачивания (с лопастным роторным насосом) или электронасосом 12V или 24V.
- Электронасос, производительностью 40 л/мин (опция: 60 л/мин), оснащён встроенным перепускным клапаном байпас, выключателем ON/OFF, плавким предохранителем и кабелем с коннектором для подсоединения к аккумулятору.
- Ручной или автоматический пистолет.
- Шланг из нитрильной резины, длиной 5 м.
- Электронный счётчик для некоммерческого отпуска топлива (опция)

OUTFITTINGS:

- TRASPO® can be provided with a fuel transfer unit which consists in an hand rotary vane pump or in a self-priming battery pump, 12 V or 24 V, flow rate from 40 L/min (optional 60 L/min), provided with built-in by-pass valve, on/off switch, protection fuse, battery cable and connection plug.
- Manual or automatic fuel nozzle.
- Nitrile rubber hose, length 5 m.
- Mechanical fuel meter for non commercial use (option).



ПОДДОН

Поддон для временной установки резервуара на землю, вмещает 100% объёма жидкости резервуара, изготовлен из углеродистой стали.

EMILTOUCH®:

В наличии модель с системой мониторинга Emiltouch® (смотрите стр. 90).

Код code	Резервуар в сочетании combined tank	Размеры (ДхШхВ) Dimensions
BCNTFT2505015	TFT250	1.200x1.000xh230
BCNTFT3805015	TFT380	1.900x850xh240
BCNTFT4505015	TFT450	1.200x1.000xh380
BCNTFT6205015	TFT620	1.800x1.100xh295
BCNTFT9105015	TFT910	2.200x1.200xh350

RETENTION BASIN:

Retention basin for temporary ground use, 100% tank's volume capacity, made in carbon steel, primed and painted.

EMILTOUCH®:

available with refuelling control system Emiltouch® (see page 90).

**Объёмы и размеры
Volumes and dimensions**

Модель - Model	TFT250	TFT380	TFT450	TFT620	TFT910
Фактический геометрический объём (л) Actual geometric volume (liters)	258	366	439	626	898
Ширина (мм) Width (mm)	770	725	870	990	990
Длина со шкафом (мм) Length with cabinet (mm)	1.065	1.595	1.165	1.455	1.895
Длина без шкафа (мм) Length without cabinet (mm)	770	1.400	870	1.220	1.660
Высота (мм) Height (mm)	855	920	1.050	1.165	1.165
Вес с топливораздаточным оборудованием (кг) Weight including fuel transfer unit (kg)	120	162	160	200	246

Код изделия / Product Code

T	F	T	X	X	X	X	X	X	5	0	1	5	1	0	2	3	X	X	X	X
Объём резервуара в литрах Tank's Volume in liters.			Цвет резервуара Tank color			Цвет шкафа Cabinet color			Вольтаж насоса Pump voltage			Длина шланга Hose length								
5015			5015 = синий blue			1023 = жёлтый ES Standard ES yellow color			01 = 12 V 12 V 02 = 24 V 24 V 03 = 220 V 220 V 04 = 380 V 380 V			05 = 5 м 5 m 06 = 6 м 6 m								
Комплектация Outfitting		Модель насоса Pump model		Пистолет Nozzle		Счётчик Meter														

Комплектация Outfitting	Модель насоса Pump model	Пистолет Nozzle	Счётчик Meter
RUB	Нет NO	Нет NO	Нет NO
Z1	40 л/мин 40 L/min	Автоматический automatic	Нет NO
Z1K	40 л/мин 40 L/min	Автоматический automatic	Да YES
Z2	60 л/мин 60 L/min	Автоматический automatic	Нет NO
Z2K	60 л/мин 60 L/min	Автоматический automatic	Да YES
A1	40 л/мин 40 L/min	Ручной manual	Нет NO
A1K	40 л/мин 40 L/min	Ручной manual	Да YES
A1M	Ручной роторный manual rotary	Ручной manual	Нет NO
A1MK	Ручной роторный manual rotary	Ручной manual	Да YES
A2	60 л/мин 60 L/min	Ручной manual	Нет NO
A2K	60 л/мин 60 L/min	Ручной manual	Да YES



Traspo® 250

Схема загрузки Loading scheme

Количество штук для отправки Nr. pcs for delivery

Container 20"	28
Container 40"	60
Container 40" HC	60
Std truck 2700h mm	72

Traspo® 330

Схема загрузки Loading scheme

Количество штук для отправки Nr. pcs for delivery

Container 20"	28
Container 40"	60
Container 40" HC	60
Std truck 2700h mm	72

Traspo® 380

Схема загрузки Loading scheme

Количество штук для отправки Nr. pcs for delivery

Container 20"	16
Container 40"	32
Container 40" HC	32
Std truck 2700h mm	36

Traspo® 450

Схема загрузки Loading scheme

Количество штук для отправки Nr. pcs for delivery

Container 20"	20
Container 40"	40
Container 40" HC	40
Std truck 2700h mm	44

Traspo® 620

Схема загрузки Loading scheme

Количество штук для отправки Nr. pcs for delivery

Container 20"	16
Container 40"	32
Container 40" HC	32
Std truck 2700h mm	36

Traspo® 910

Схема загрузки Loading scheme

Количество штук для отправки Nr. pcs for delivery

Container 20"	12
Container 40"	24
Container 40" HC	24
Std truck 2700h mm	28

Traspo® 330 - 910 inox

[RU] Металлический резервуар, изготовленный из нержавеющей стали INOX, сертифицированный в соответствии с требованиями ДОПОГ.

[EN] Metal tank for fuel transport, manufactured in stainless steel, approved in accordance with ADR regulations.



МАРКИРОВКА ООН / UN MARKING:	
Транспортируемый материал Product transportable	Дизель / Diesel UN1202 Бензин / Gasoline UN1203 Этанол / Ethanol UN1170*
Классы ADR / ADR classes	3
Группа упаковки / Packing group	II - III

* За сведениями о других транспортируемых материалах, принадлежащих к допустимым классам и группам упаковки, обращайтесь к компании Emiliana Serbatoli. For other transportable materials belonging to Classes and Packaging Groups allowed, ask to Emiliana Serbatoli.

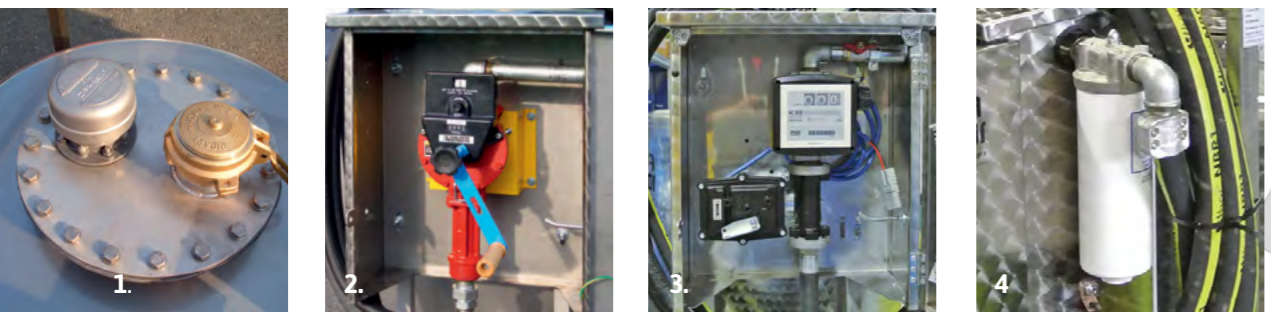

1. Клапан безопасности тройного действия и крышка заливной горловины.
3-effects safety device and loading plug.
2. Шаровый кран безопасности.
Manual rotary pump with mechanical meter.
3. Роторный насос с механическим счётчиком.
EX50 electric pump 12V with mechanical meter.
4. Водопоглощающий фильтр.
Water absorbing filter.

TRASPO® 330 INOX и TRASPO® 910 INOX являются металлическими резервуарами для перевозки опасных жидких грузов, относящихся к классам ДОПОГ 3 - 5.1 - 6.1 - 8 - 9 второй и третьей УГ (упаковочной группе); испытан и сертифицирован Итальянским Министерством Инфраструктуры и Транспорта в соответствии с требованиями ДОПОГ и маркирован UN. Изготовлен из нержавеющей стали AISI 304, герметично сварен и оснащён внешней защитной противоударной фиксирующей рамой из нержавеющей стали INOX. Рама имеет отверстия для вил грузо-подъёмника и проушины для поднятия как снизу, так и сверху даже полного объёма.

TRASPO® 330 INOX and 910 INOX are containers designed, manufactured and approved for transportation of hazardous goods according to ADR Classes 3 - 5.1 - 6.1 - 8 - 9 of II and III Packaging Groups; they have been tested and certified by Italian Ministry of Infrastructure and Transport in compliance with ADR regulations and are UN marked. Manufactured in stainless steel AISI 304, tight welded and protected by a shock-proof and anti-rolling stainless steel framework. They are provided with forklift pockets and structural eyebolts for bottom and above-head hoisting, even when full.

Traspo® inox 330	Схема загрузки Loading scheme	Количество штук для отправки Nr. pcs for delivery
Container 20"	28	
Container 40"	60	
Container 40" HC	60	
Std truck 2700h mm	72	

Traspo® inox 910	Схема загрузки Loading scheme	Количество штук для отправки Nr. pcs for delivery
Container 20"	12	
Container 40"	24	
Container 40" HC	24	
Std truck 2700h mm	28	



ОСНОВНЫЕ ХАРАКТЕРИСТИКИ:

- Люк диаметром 300 мм в комплекте с болтовой крышкой и резиновой маслобензостойкой прокладкой
- Алюминиевая или латунная крышка заливной горловины 3"
- Тройной защитный клапан 2": впускной - выпускной - запорный клапаны (сертифицированы в соответствии с требованиями ДОПОГ)
- Уровнемер
- Сливное отверстие.

ПЕРЕВОЗКА БЕНЗИНА:

Благодаря своим строительным характеристикам, TRASPO INOX является идеальным средством для перевозки легко воспламеняющегося топлива и для осуществления заправки такого транспорта как квадроциклы, снегоходы, водные мотоциклы, резиновые лодки и катера. Резервуар можно легко перемещать на специальном колёсном прицепе. Идеально подходит для использования в спортивных сооружениях, яхт-клубах и агентствах аренды.

ПЕРЕВОЗКА АВИА ТОПЛИВА:

TRASPO INOX идеально подходит для использования на аэродромах малой авиации, в аэроклубах, на вертодромах и частных объектах. Резервуар из нержавеющей стали INOX является оптимальным решением для перевозки авиационного топлива (AVGAS, MOGAS, JET A1, JET B, JP8) и для осуществления заправки малых воздушных судов. Благодаря специальному оборудованию и комплектующим TRASPO 330 INOX позволяет сохранить первоначальные свойства топлива, что является важным фактором при заправке воздушного транспорта.

ОБЪЕМ И РАЗМЕРЫ:

TRASPO® 330

- Номинальный объём: 330 л
- Размеры (ДхШхВ): 1085x790x960 мм
- Вес пустой ёмкости с насосом: 132 кг Kg.

TRASPO® 910

- Номинальный объём: 900 л
- Размеры (ДхШхВ): 1865x1165x990 мм
- Вес пустой ёмкости с насосом: 227 кг.

MAIN FEATURES:

- Manhole, diameter Ø 300 mm complete with oil-gasket and tight bolted cover.
- 3" filling quick plug with adapter for padlock.
- Emergency and safety three-effects vent valve certified in accordance with ADR regulations.
- Level indicator.
- Bottom drainage pipe.

GASOLINE TRANSPORT:

Due to its construction characteristics TRASPO® 330 and 910 INOX are ideal solution for transportation of high-flammable fuels and for on-site refuelling of vehicles powered by gasoline or Diesel fuel, such as quads, snowmobiles, snow cats, jet skis, water scooters, rafts and boats. These tanks can be easily moved even because it can be mounted on a dedicated trailer. They represent a perfect solution for sports structures, nautical clubs and rental centres.

AVIATION FUEL TRANSPORT:

The demand for aviation fuel at small airports, air-clubs, heliports and private airfields is increasing day by day; TRASPO® 330 and 910 INOX represents the ideal solution for transportation by road of aviation fuel as AVGAS, MOGAS, JET A1, JET B, JP8 and to refuel aircrafts directly where they are stationed on the airfield. All fittings, equipment and accessories installed in these tanks are proper for handling aviation fuel and they are also essential to maintain the fuel quality and to meet the safety and environmental requirements.

VOLUME AND DIMENSIONS:

TRASPO® 330 INOX

- Capacity: 330 L.
- Dimensions: mm 1085x790x960h.
- Empty weight with pump cabinet: 132 Kg.

TRASPO® 910 INOX

- Capacity: 900 L.
- Dimensions: mm 1865x1165x990h.
- Empty weight with pump cabinet: 227 Kg.

Код изделия / Product Code

Т	F	T	X	X	X	X	X	X	X	X	X
Объём резервуара в литрах Tank's Volume in liters.											
330 = 330 L.											
910 = 910 L.											
Комплектация Outfitting											
RUB = без заправочного шкафа model without cabinet.											
A1M = с ручным насосом и ручным пистолетом / version with manual pump and nozzle.											
Z1 = Укомплектован электронасосом ATEX 12 V, автоматическим пистолетом ATEX.											
12V = Version with DC electric pump 12V, ATEX certified, and automatic nozzle.											
Z1 = Укомплектован электронасосом ATEX 230 V, автоматическим пистолетом ATEX.											
230V = Version with AC electric pump 230V, ATEX certified, and automatic nozzle.											
Цвет/тип шкафа Cabinet color/type											
INOX = из нержавеющей стали stainless steel cabinet											
1023 = жёлтый painted cabinet, yellow color											
Длина шланга Hose length											
04 = 4 m											
05 = 5 m											
06 = 6 m											

Комплектующие: / Accessories

- Запирающийся шкафчик из нержавеющей стали INOX или покрашенный
- Ручной роторно-лопастной насос
- Механический счётчик для некоммерческого отпуска топлива
- Ручной или автоматический топливораздаточный пистолет
- Резиновый шланг для бензина
- Водопоглощающий фильтр, код FTLVF31
- Защитный поддон из углеродистой стали для установки на землю, размеры (ДхШхВ) 110x100x32 см, код BCNTFT330.
- Stainless steel or painted cabinet.
- Manual vane rotary pump.
- Mechanical fuel meter for non-commercial use.
- Manual or automatic fuel nozzle.
- Antistatic rubber hose for gasoline or aviation fuels.
- Water absorbing filter, monitor type, cod. FTLVF31
- Retention basin for ground use, made in carbon steel, dim. 110x100x32 cm; cod. BCNTFT330.

Emilcube®

[RU] Герметичные металлические резервуары для транспортировки топлива сертифицированные в соответствии с требованиями ДОПОГ.

[EN] Steel tank fully bunded, approved in accordance with ADR regulations for fuel transport.



МАРКИРОВКА ООН / UN MARKING:

Транспортируемый материал / Product transportable	Бензин / Diesel UN1202
Классы ADR / ADR classes	3
Группа упаковки / Packing group	III

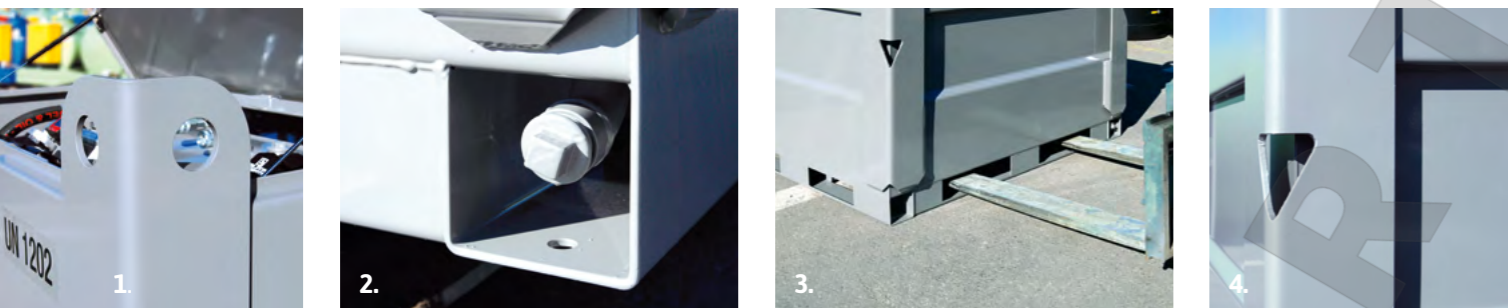

1. Проушины для строповки
Structural lifting lugs.
2. Сливное заглушенное отверстие
Drain pipe with cap.
3. Отверстия для поднятия вилочным погрузчиком
Forklift pockets on each side.
4. Отверстия для позиционирования крепёжных ремней
Anchorage point.

Схема загрузки Loading scheme

Количество штук для отправки Nr. pcs for delivery	
Container 20"	4
Container 40"	9
Container 40" HC	18
Std truck 2700h mm	36

Резервуар металлический в герметичном защитном контейнере, штабелируемый в полном объёме, утверждённый Итальянским Министерством Инфраструктуры и Транспорта для перевозки жидкого топлива класса опасности 3 в соответствии с требованиями ДОПОГ и маркированный UN. Резервуар кубической формы и объёмом 950 л изготовлен из углеродистой стали, герметично сварен, покрашен порошковой краской после обработки пескоструем и оснащён внутренней перегородкой-волнорезом. Резервуар содержится внутри металлического контейнера, который выполняет функцию поддона для сбора пролива топлива и может вместить 110% объёма внутреннего резервуара. Контейнер имеет двойную откидную запираемую крышку.

Steel tank fully bunded, full-load stackable, approved by Italian Ministry of Infrastructure and Transport for transportation of hydrocarbons of hazard Class 3, in accordance with ADR regulations and UN marked. Steel tank, 950 l capacity, made in carbon steel, watertight electro-welded, sandblasted and oven-baked powder coated; equipped with breakwater plates and fixed inside a steel container having the function of protection and impermeable secondary containment that can hold a minimum of 110% of the volume of the inner tank and completed with a double lockable lid.



ХАРАКТЕРИСТИКИ:

- Объём: 950 литров
- Размеры (ДхШхВ): 1.210x1.475x1.260 мм
- Вес пустого резервуара: 640 кг
- Вес с топливораздаточным оборудованием: 662 кг
- Крышка с независимым открыванием двух откидных створок; оснащена газовыми пружинами
- Проушины для строповки, расположены в каждом углу
- Отверстия для вилочного погрузчика расположены на всех сторонах
- Крепёжные отверстия для фиксирующих ремней
- Возможность подключения к дизель-генератору даже через закрытую крышку
- Сливное заглушенное отверстие для полного опустошения внешнего контейнера

MAIN FEATURES:

- Volume: 950 liters.
- Dimensions (WxLxH): 1.210x1.475x1.260 mm.
- Empty weight: 640 Kg.
- Weight with pump and accessories: 662 Kg.
- Steel cover consisting of two independent lockable hinged lids gas pistons – operated.
- Top structural lifting lugs located in the corner supports.
- Forklift pockets on each side of the container.
- Dedicated anchorage points for basement fixing during transport.
- Possibility to connect/feed generator sets even with the cover closed and locked.
- Drainage pipe to empty completely the external container, provided with safety cap.

ОТСЕК ДЛЯ НАПОЛНЕНИЯ ТОПЛИВОМ:

- Люк диаметром 300 мм с герметичной прокладкой и болтовой крышкой
- Заливная горловина из латуни с быстроразъёмным соединением 3"
- Тройной защитный клапан (сертифицированный)
- Ручной аварийный насос
- Переносной огнетушитель (опция)

LOADING COMPARTMENT:

- Manhole, diam. Ø 300 mm complete with oil gasket and tight bolted cover.
- Loading access port provided with 3" quick cap.
- Three - effects safety and emergency valve - homologated.
- Emergency manual piston pump.
- Fire Extinguisher (optional).

ОТСЕК ДЛЯ ТОПЛИВОРАЗДАТОЧНОГО ОБОРУДОВАНИЯ:

- Объёмный насос, производительностью 40 л/мин (опция 60 л/мин), с кабелем и зажимами или коннектором для соединения с аккумулятором
- Электронный счётчик мод. M24 (опция) и водопоглощающий фильтр (опция).
- Автоматический пистолет с держателем и гибким шлангом длиной 5 м.
- N. 1 набор быстроразъёмных соединений для прямой и обратной топливной магистрали. Возможность одновременного подключения двух дизель-генераторов (Опция: второй набор соединений)
- Механический уровень

REFUELLING COMPARTMENT:

- Battery pump, nominal flow rate 40 L/min (option 60 L/min), equipped with battery cable and clamps or connector.
- Digital fuel meter, mod. M24 (optional) and water absorbing filter (optional).
- Flexible rubber hose, length 5 m, complete with automatic fuel nozzle and nozzle holder.
- N. 1 set of rapid couplings for generator sets feeding (feeding + return line). Possibility to connect two gen sets contemporaneously. (optional second set of couplings).
- Mechanical level indicator.

Код изделия / Product Code

Е	С	9	8	0	X	X	К	7	0	4	6	X	X	X	X
Комплектация Model								Цвет резервуара Tank color		Вольтаж насоса Pump voltage		Длина шланга Hose length			
GE = №1 комплект быстроразъёмных соединений для генераторной группы / model with only n. 1 set of rapid couplings for GE connection.								7046 = жёлтый ES standard grey ES		01 = 12 В 12 V 02 = 24 В 24 V		05 = 5 м 5 m 06 = 6 м 6 m 07 = 7 м 7 m			
Z1 = насос Devil 40 (40 л/мин) / model equipped with Devil 40 pump (40 lpm)															
Z2 = насос DPUMP (60 л/мин) / model equipped with DPUMP (60 lpm)															

Tankube

[RU] Герметичные металлические резервуары для транспортировки топлива сертифицированные в соответствии с требованиями ДОПОГ.

[EN] Steel tank fully bunded, approved in accordance with ADR regulations for fuel transport.



МАРКИРОВКА ООН / UN MARKING:

Транспортируемый материал / Product transportable	Бензин / Diesel UN1202
Классы ADR / ADR classes	3
Группа упаковки / Packing group	III

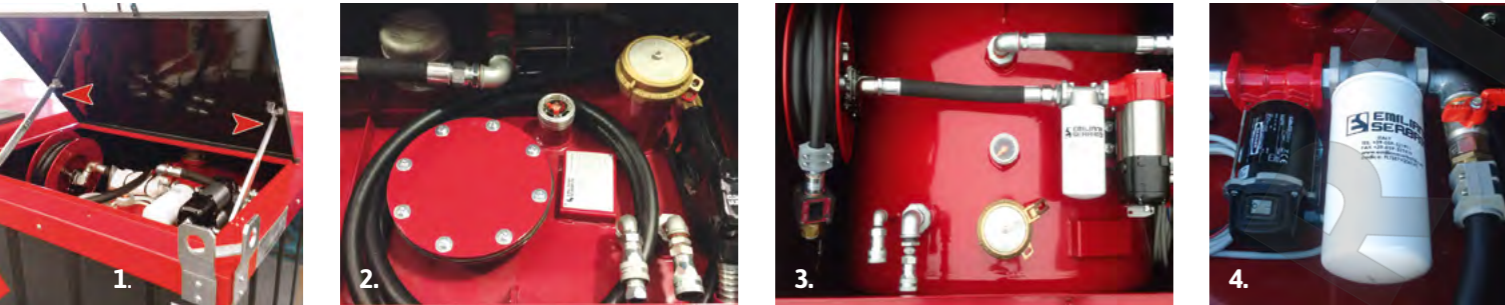

1. Крышка на петлях с газовыми пружинами
Hinged lid with safety bars.
2. Базовая комплектация Tankube 440
Tankube 440, basic outfitting.
3. Комплектация Tankube 960 с фильтром и счётчиком
Tankube 960, version with water filter and meter.
4. Водопоглощающий фильтр
Water absorbing filter.

Резервуар металлический в герметичном защитном контейнере, утвержденный для перевозки жидкого топлива класса опасности 3 в соответствии с требованиями ДОПОГ и маркированный UN. Горизонтальный резервуар объёмом 950 л (Tankube 960) или вертикальный резервуар объёмом 440 л (Tankube 440) изготовлен из углеродистой стали, герметично сваренный и покрашенный порошковой краской после обработки пескоструем. Резервуар содержится внутри металлического контейнера, который выполняет функцию поддона для сбора утечек или пролива топлива и может вместить 110% объёма внутреннего резервуара. Контейнер также имеет откидную запираемую крышку. Tankube 960 оснащён внутренней перегородкой-волнорезом.

Steel tank fully bunded, approved for transportation of hydrocarbons of hazard Class 3, in accordance with ADR regulations and UN marked. Steel tank, horizontal, 950 l capacity (Tankube 960) or vertical 440 l (Tankube 440) made in carbon steel, watertight electro-welded, sandblasted and oven-baked powder coated; equipped with break-water plate (Tankube 960) and fixed inside a steel container having the function of protection and impermeable secondary containment that can hold a minimum of 110% of the volume of the inner tank and completed with a lockable lid.

Tankube® 440	Схема загрузки / Loading scheme	Tankube® 910	Схема загрузки / Loading scheme
Container 20"	10	Container 20"	6
Container 40"	24	Container 40"	14
Container 40" HC	48	Container 40" HC	14
Std truck 2700h mm	52	Std truck 2700h mm	32



ТЕХНИЧЕСКИЕ ХАРАКТЕРИСТИКИ:

- Запираемая крышка с газовыми пружинами
- Проушины для строповки, расположены в каждом углу
- Отверстия для вилочного погрузчика
- Возможность подключения к дизель-генератору даже через закрытую крышку
- Сливное заглушенное отверстие для полного опустошения внешнего контейнера

MAIN FEATURES:

- Hinged lockable lid with safety bars.
- Top lifting lugs located in each corner of the container.
- Forklift pockets for bottom lifting.
- Possibility to connect generator sets even with lid closed and locked.
- Drainage pipe to empty completely the external container; it is provided with safety cap.

КОМПЛЕКТАЦИЯ:

- Инспекционный люк диаметром 200 мм в комплекте с прокладкой и крышкой с болтами.
- Заливная горловина из латуни или алюминия с быстроразъёмным соединением 3".
- Тройной защитный клапан (сертифицированный)
- Механический уровнемер
- Версия GE: N.2 быстроразъёмных соединения 1/2" для подключения к генераторной установке (прямая + обратная топливная магистраль + всасывающая труба)
- Для версий Z1 и Z2: N.2 быстроразъёмных соединения 1/2" для подключения к генераторной установке (прямая + обратная топливная магистраль + всасывающая труба) - (опция).
- Версия Z1 укомплектована насосом Devil 40 (40 л/мин) и версия Z2 укомплектована насосом DPUMP (60 л/мин); обе версии оснащены раздаточным шлангом, длиной 5 м, автоматическим пистолетом, электронным счётчиком модель M24 (опция) и водопоглощающим фильтром (опция, код FLTSEPH2060)
- Tankube 960: возможность установить барабан для топливного шланга диаметром 1 дюйм и длиной 6 метров (опция), код AVTFLXVRN1M6R

OUTFITTING:

- Inspection hatch, diameter 200 mm, provided with gasket and bolted cover.
- Loading access port, made in brass or aluminium, provided with 3" quick cap.
- Three - effects safety and emergency valve - homologated.
- Mechanical level indicator.
- GE version: n. 2 rapid couplings, size 1/2", for generator sets connection (feeding + return line+ suction pipe).
- For Z1 and Z2 versions: n. 2 rapid couplings, size 1/2", for generator sets connection (feeding + return line+ suction pipe) - (optional). Code TANKUBEKITGE.
- Version Z1 is equipped with a Devil 40 pump (40 lpm) and version Z2 is equipped with a DPUMP (60 lpm); both versions are provided with delivery hose, 5 m length, automatic fuel nozzle, digital meter model M24 (optional) and water absorbing filter (optional, cod. FLTSEPH2060).
- Tankube 960; possibility to have an hose reel with 6 m of rubber hose, size 1" (optional), code: AVTFLXVRN1M6R.



ОБЪЁМЫ И РАЗМЕРЫ:

- TANKUBE 960**
- Номинальный объём: 956 литров
 - Размеры (ДхШхВ): 1.130x1.530x1.330 мм
 - Вес пустого резервуара: 386 кг
 - Вес с насосом на 12В: 404 кг

- TANKUBE 440**
- Номинальный объём: 434 литра
 - Размеры (ДхШхВ): 980x980x1.220 мм
 - Вес пустого резервуара: 216 кг
 - Вес с насосом на 12В: 221 кг

VOLUME AND DIMENSIONS:

- TANKUBE 960**
- Capacity: 956 liters.
 - Dimensions (WxLxH): 1.130x1.530x1.330 mm.
 - Empty weight: 386 Kg.
 - Weight with fuel supply unit: 404 Kg.

- TANKUBE 440**
- Capacity: 434 liters.
 - Dimensions (WxLxH): 980x980x1.220 mm.
 - Empty weight: 216 Kg.
 - Weight with fuel supply unit: 221 Kg.

Код изделия / Product Code

TANKUBE XXX XX K 7021 XX XX ADR

Модель резервуара
Tank model
960 = 956 л L / 956 L
440 = 440 л / 440 L

Вольтаж насоса
Pump voltage
01 = 12 В
12 V
02 = 24 В
24 V

Счётчик
Fuel meter
K = модель/
model M24

Комплектация
Outfitting
GE = №1 комплект быстроразъёмных соединений для генераторной группы / model with only n. 1 set of rapid couplings for GE connection.
Z1 = насос Devil 40 (40 л/мин) / model equipped with Devil 40 pump (40 lpm)
Z2 = насос DPUMP (60 л/мин) / model equipped with DPUMP (60 lpm)

Цвет резервуара
Tank color
7021 = серый -
красный
red-grey

Длина шланга
Hose length
05 = 5 м
5 m
06 = 6 м
6 m
07 = 7 м
7 m

Только Tankube 440
сертифицированный
по ДОПОГ
Only for model Tankube
440 - ADR approved.

Speedy Tank

[RU] Бортовые прицепы

[EN] Flatbed trailer with side boards.

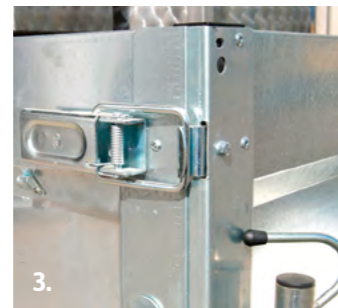
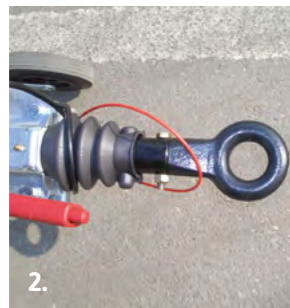

1. Тягово-сцепное устройство шарового типа, соответствует стандартам CE и TÜV TÜV- and EC-approved coupling.

2. Сцепная петля Towing eyelet.

3. Замок для бортов Boards close with spring hooks.

4. Опорные стойки Support leg.

5. Компактные цельные фары Single-block light.

Speedytank это бортовой прицеп, предназначенный для автотранспортных перевозок, к которому быстро крепятся передвижные резервуары Emiliaiana Serbatoi; соответствует требованиям ДОПОГ.

Speedy Tank consists of a flatbed trailer with side boards, suitable for road goods transport, equipped for quick connection with our transportable tanks in accordance with the ADR regulation.

ОСНОВНЫЕ ХАРАКТЕРИСТИКИ:

- Двухосный прицеп с резиновой подвеской оснащён металлической оцинкованной рамой. V-образное дышло соединяет сцепное устройство и оси (в соответствии с регламентом EEC 94/20). Надёжность крепления и отсутствие бокового качения прицепа.
- Тормозная система GKN
- Независимая модульная бортовая платформа: толстые модульные борта кузова – сваренные модульные перекладки – угловые элементы из труб квадратного сечения
- Борты: высота 375 мм – откидные передний и задний борты – застёжки с пружинными крючками – оцинкованный рифлёный листовый металл
- Сцепное устройство сертифицировано в соответствии с требованиями TÜV и CE
- Сцепная петля (по заказу), код RIMYGANCIOULPIO
- Оси: оцинкованная сталь – тупые не режущие края – противоподкатные брусья
- Светотехника: компактные моноблочные фары вставлены в заднюю поперечную балку
- Бортовая платформа: изготовлена из противоскользкой водостойкой морской фанеры.

МОДЕЛИ:

- Speedy Tank RIMSPEEDY1 (для резервуаров TRASPO® TFT250 и TFT330 INOX).
- Speedy Tank RIMSPEEDY2 (для резервуаров TRASPO® TFT380, TFT450 и TFT620).
- Speedy Tank RIMSPEEDY3 (для резервуаров TRASPO® TFT910).
- Speedy Tank RIMSPEEDY4 (для резервуаров EMILCUBE®, TANKUBE и HIPOTANK®).

GENERAL FEATURES:

- "Twin-frame" system. Axles with rubber suspension. Steel galvanised frame. Rigid A-frame connecting the coupling system and the axles (direct linkage EEC 94/20). Assisted tilting.
- GKN braking system.
- Independent modular flatbed: modular and thick-edged profiles - welded modular cross-beams - square tubular corner pieces.
- Side boards: 350 mm high. The front and back boards can be opened. Boards close with spring hooks. Galvanised steel ribbed sheeting.
- TÜV- and EC-approved coupling.
- Towing eyelet (available on request), cod. RIMYGANCIOULPIO.
- Axles: hot-galvanised steel - non-cutting edges with bars for fitting.
- Lights: compact single-block, built-in and protected on the rear beam.
- Flatbed: made of plywood Hi-grip phenolic resin coated.

MODELS:

- Speedy Tank RIMSPEEDY1 (suitable for tank mod. TRASPO® TFT250 and TFT330 INOX).
- Speedy Tank RIMSPEEDY2 (suitable for tank mod. TRASPO® TFT380, TFT450 and TFT620).
- Speedy Tank RIMSPEEDY3 (suitable for tank mod. TRASPO® TFT910).
- Speedy Tank RIMSPEEDY4 (suitable for tank mod. EMILCUBE®, TANKUBE and HIPOTANK®).



Код Code	Общая масса Overall mass	Грузоподъёмность Useful load	Размеры кузова Flatbed dimensions	Общие размеры Total dimensions	Тормозная система Braking system	Кол-во колёс-осей Number of wheels - axles
	кг / Kg	кг / Kg	мм / mm	мм / mm		
RIMSPEEDY1	900	720	1.800x1.450	2.750x1.510	Да / Yes	2 - 1
RIMSPEEDY2	900	700	2.080x1.450	3.090x1.560	Да / Yes	2 - 1
RIMSPEEDY3	1.500	1.170	3.100x1.600	4.480x1.720	Да / Yes	4 - 2
RIMSPEEDY4	2.500	2.120	3.050x1.750	4.500x1.820	Да / Yes	4 - 2

Канистры из ПВХ Polyethylene jerrycans



[RU] Для перевозки и хранения топлива и масел.

[EN] Suitable for the storage and transport of fuels and lubricants.



Канистра из усиленного полиэтилена высокой плотности с устройством перелива.

Jerrycan made of reinforced high density polyethylene, with funnel.



Код / COD. TNC20PLT
20 литров.
20 liters.

Код / COD. TNC10PLT
10 литров.
10 liters.

Код / COD. TNC5PLT
5 литров.
5 liters.

Металлические канистры Steel jerrycan



[RU] Для перевозки и хранения топлива и масел.

[EN] Suitable for the storage and transport of fuels and lubricants.



Стальные канистры устойчивы к ультрафиолетовым лучам, имеют внутреннее масло-бензостойкое антикоррозийное покрытие, внешняя поверхность покрашена эпоксидной краской. Откидная крышка с рычажным затвором.

Steel tanks resistant to UV rays with with internal anticorrosive treatment and epoxy painting outside. Metal cap immovable with progressive closing and total interlocking.



Код / COD. TNC20FE
20 литров.
20 liters.

Код / COD. TNC10FE
10 литров.
10 liters.

Код / COD. TNC5FE
5 литров.
5 liters.

ES Filter

[RU] Топливные фильтры для поглощения воды и удаления загрязнений.

[EN] Fuel filters for water absorbing and impurities separation.

Код / COD. ESFILTER



Топливный фильтр ES-FILTER изготовлен компанией Emiliana Serbatoi; он совместим с ДИЗЕЛЬНЫМ ТОПЛИВОМ, БЕНЗИНОМ И ЭТАНОЛОМ. Имеет водоотделяющую функцию.

Emiliana Serbatoi developed its own fuel filter kit called ES-FILTER. It's a cartridge filter with transparent container and removable inner cartridge for Diesel fuel, Gasoline and Ethanol.



Дополнительное оборудование для перекачивания Accessories for lubricants and oils handling

Воронка Funnel



Код / COD. IMBUTORET
Воронка из ПВХ
PVC funnel

Воронка со шлангом Flexible funnel



Код / COD. IMBUTOFLT
Воронка со шлангом из ПВХ.
Flexible PVC funnel



1. Встроенный фильтр
Internal filter.

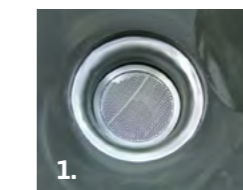

TANK FUEL

ВЕРТИКАЛЬНЫЕ РЕЗЕРВУАРЫ

TANK FUEL

VERTICAL TANK FUEL

GIANTANK

GE TANK

TANK FUEL 100%

ДВУСТЕННЫЕ РЕЗЕРВУАРЫ

DOUBLE WALL TANKS

КОНТЕЙНЕРНЫЕ АЗС

FUEL SERVICE STATION IN

CONTAINER

AVIO TANK

ТОПЛИВНЫЕ ЦИСТЕРНЫ
REFUELLING TANKS

02

Tank Fuel

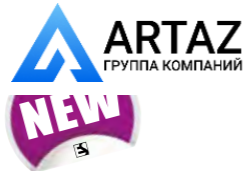

Москва, шоссе Энтузиастов 31с50
Санкт-Петербург, ул. Заусадебная 31



[RU] Топливные цистерны для ДТ

[EN] Horizontal steel tank for Diesel fuel storage and delivery.



Сертифицированы согласно требованиям Ministerского декрета D.M. 31/7/34 Раздел I № XVII, утверждены Министерством внутренних дел, включая последующие продления срока действия и дополнения; в соответствии с Министерским декретом D.M. 22/11/17

Homologated by Italian Ministry of Interior in accordance with Italian M.D. 31/7/34 Title I N. XVII and subsequent renewals and extensions; in compliance with D.M. 22/11/17.

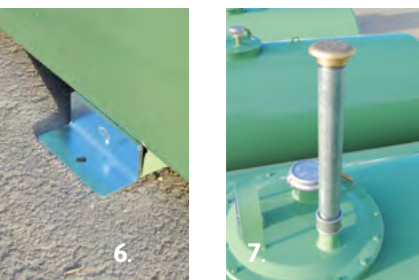

1. Люк с комплектующими.
Manhole with accessories.
2. Всасывающая труба и реле минимального уровня.
Suction line and minimum level switch.
3. Лестницы для резервуаров от 5000 до 9000 л.
Platforms for tanks from 5.000 to 9.000 liters.
4. Система заземления резервуара.
Tank's grounding system.
5. Механический уровнемер.
Mechanical level indicator.
6. Анкерное крепление.
Anchoring clamp.
7. Дыхательный клапан на высоте 240 см от земли.
Air vent device h 240 cm.

Цилиндрические горизонтальные резервуары (кроме мод. 490: вертикальные резервуары) имеют выпуклые днища, изготавливаются из каландрированной листовой углеродистой стали S 235 JR в соответствии со стандартами UNI EN 10025; все стыки выполнены методом дуговой сварки под флюсом, наружная поверхность покрыта слоем антикоррозионной грунтовки и финишным слоем зелёной краски; испытаны на герметичность. Резервуары Tank Fuel укомплектованы поддоном, **объем которого составляет 110% от геометрической вместимости резервуара.** Оснащены 4 анкерными креплениями, разъемом для подключения заземления, сливным патрубком с заглушкой, четырьмя гнездами для монтажа и крепления стоек защитного навеса; **все в соответствии с требованиями Ministerского декрета D.M. 22/11/2017**

Tanks are of horizontal cylindrical type, manufactured by using shell plates and dished ends, made of carbon steel quality S235JR according to UNI EN 10025, watertight electro-welded (gas metal arc welding process), provided with anti-roll supports, primed with a rust preventing coating and finished with a layer of green paint. Tanks are delivered pressure-tested and ready-to-use. Tank Fuels are equipped with a **containment basin designed to hold 110% of the tank's volume.** It is provided with 4 anchoring clamps, grounding connection point, drain plug for routine maintenance and cleaning and 4 housings suitable for fixing the uprights of the roof system. Tanks are realized in compliance with D.M. 22/11/2017 of Italian Ministry of Interior.

Топливные цистерны Tank Fuel могут быть также укомплектованы топливораздаточным оборудованием, заправочным шкафом или ТРК. Объемы в наличии: 1.000, 1.300, 2.400, 3.000, 5.000, 7.000, 9.000 л.

Tank Fuels are also equipped with a fuel transfer unit which can consist of a pump unit in a metal cabinet or of a fuel dispenser.

Available Capacities: 490, 1.000, 1.300, 2.400, 3.000, 5.000, 6.000, 7.000 and 9.000 L

ОСНОВНЫЕ ХАРАКТЕРИСТИКИ:

- Люк фланцевый диаметром 400 мм в комплекте с прокладкой и болтовой крышкой
- Заливная горловина с быстроразъёмным соединением диаметром 3", запирается на навесной замок
- Клапан - ограничитель налива, калиброванный на 90% от геометрической вместимости резервуара
- Дыхательный клапан со встроенным пламегасителем на высоте 240 см от помоста.
- Уровнемер, показания которого можно считать снаружи.
- Противоткатные опорные ножки и анкерные крепления.
- Сливное отверстие с предохранительной заглушкой для периодической очистки.
- Наружная всасывающая труба, приподнятая для оптимального отстаивания дизельного топлива; оборудована обратным клапаном и шаровым краном.
- Клемма для подключения заземления и эквипотенциального соединения.
- Для версий объемом от 5000 л предусмотрены лестница и противоскользящая опорная поверхность.

BASIC FEATURES:

- Ø 400 mm manhole complete with oil gasket and tight bolted cover.
- 3" filling plug with lockable quick cap.
- Mechanical overflow prevention valve calibrated to interrupt the fuel flow at 90% of the tank's volume.
- Vent device with flame arrestor mesh h 240 cm from ground.
- Mechanical float operated tank contents gauge with planetary gear, adjustable scale in cm.
- Anti-roll support legs and anchoring clamps.
- Tank drainage point provided with a safety cap for routine maintenance and cleaning.
- Suction point equipped with check valve and ball valve.
- Equipotential grounding point.
- From 5.000 L model, basins are equipped with nonslip platforms and handrail.

ПОДДОН:

Все резервуары поставляются вместе с поддоном, изготовленным из листовой углеродистой стали S 235 JR в соответствии со стандартами UNI EN 10025, с самонесущей опорной рамой. Поддон крепится к ножкам резервуара с помощью болтов и подходит для установки на любой поверхности (также для стационарной установки).

Поддоны изготовлены таким образом, чтобы **вместить 110% объема жидкости резервуара**, в соответствии с директивой по безопасности М.Д. 19-03-90.

Поддоны оснащены проушинами для поднятия краном-манипулятором, клеммой заземления, сливным заглушенным отверстием и четырьмя гнездами для монтажа стоек для навеса и 4 анкерных крепления. Поддоны также полностью обработаны антикоррозионной защитой и покрашены зелёной краской.

CONTAINMENT BASIN:

All tanks are provided with a containment basins, made of carbon steel sheets, quality S 235 JR - UNI EN 10025, self-supporting base frame and designed to be bolted to the tank's bottom supports; these basins, **110% bunded**, can be placed on any type of surface (even for permanent installation) and are designed according to the volume of the tank and in compliance with the safety limitations set in the Italian Ministerial Decree 22/11/17.

They are provided complete with lifting plates, grounding connection point, drain plug for routine maintenance and cleaning, 4 housings suitable for fixing the uprights of the roof system and 4 anchoring clamps.

They are also completely primed with a rust preventing layer and finished with a layer of protective paint.

Ассортимент фильтров для ДТ Range of diesel filtration systems

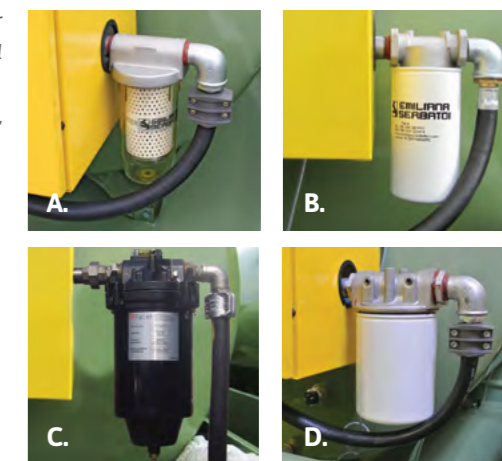

- А. Фильтр ES-Filter для очистки от воды (10 микрон) или мех. примесей (5 микрон).
Clear Captor Filter for water (10µm) or impurities (5µ).
- В. Водопоглощающий фильтр (30 микрон) производительностью 60 л/мин.
Water absorber filter (30µ) for flow-rates up to 60 l/m.
- С. Фильтр высокой производительности от воды и загрязнений (25 микрон),
Water and impurities absorber filter (25µ) for high flow-rates.
- Д. Фильтр от загрязнений (10 микрон).
Impurities separator filter (10µ).

МОДЕЛИ И ОБЪЕМЫ В НАЛИЧИИ: AVAILABLE MODELS AND NOMINAL CAPACITIES:	Модель резервуара tank model	Номинальный объем Nominal volume
	TF490L	490 л / L
	TF1L	1.000 л / L
	TF1	1.300 л / L
	TF2	2.400 л / L
	TF3	3.000 л / L
	TF5D	4.981 л / L
	TF5	5.000 л / L
	TF6	6.000 л / L
	TF7	7.000 л / L
	TF9	9.000 л / L



МОДЕЛЬ / MOD. TF/50

МОДЕЛЬ / MOD. TF/70

МОДЕЛЬ / MOD. TF/90

МОДЕЛЬ / MOD. TF/BATT

МОДЕЛЬ / MOD. TF/M



Tank Fuel

 ЗАПРАВОЧНЫЕ СИСТЕМЫ
FUEL DISPENSERS

ЗАПРАВОЧНЫЕ ШКАФЫ

- **Металлический запираемый шкаф** окрашенный порошковой краской
- **Электрический щит** в пластиковом боксе со степенью защиты IP 55 в комплекте с выключателем, аварийной кнопкой и устройством блокировки насоса при достижении минимального уровня топлива
- **Электронасос** самовсасывающий лопастной, производительностью 50-70-90 л/мин, с перепускным клапаном байпас и встроенным фильтром, одно-фазным двигателем 230V AC или трёхфазным двигателем 400V AC (в наличии также имеются насосы для подключения к аккумулятору и ручные); чугунный корпус, ротор из спечённой стали и полиацеталевые лопасти, механические уплотнения. Степень защиты: IP 55.
- Механический счётчик для некоммерческого отпуска с вращающимся диском; обнуляемый счётчик разовой дозы; суммарный не сбрасываемый счётчик; погрешность: +/- 1%; Воспроизводимость: 0,2%; максимальное рабочее давление 10 бар
- 4 м резиновый шланг и автоматический пистолет



РЕЗЕРВУАРЫ TANK FUEL С ТРК ES PUMP

- **TF/GLM-M:** прочная и надёжная ТРК для некоммерческого отпуска топлива с механическим счётчиком; производительность 70л/мин (GLM-70) или 90 л/мин (GLM-100)
- **TF/GLM-C:** прочная и надёжная ТРК для некоммерческого отпуска топлива оснащена электронным блоком МС, доступ разрешён только авторизованным пользователям (макс. 80). Встроенная память хранит данные о последних 250 операциях, позволяя контролировать кол-во отпущенного топлива. Специализированное ПО для составления общих и индивидуальных отчётов относительно проведённых операций.
- **TF/GLM-E:** прочная и надёжная ТРК для некоммерческого отпуска топлива оснащена электронным блоком FM, доступ разрешён только пользователям, которые имеют магнитные ключи (макс. кол-во 120). Встроенная память хранит данные о последних 250 операциях, позволяя контролировать кол-во отпущенного топлива. Специализированное ПО для составления общих и индивидуальных отчётов относительно проведённых операций.

DISPENSING CABINETS

- Oven-baked powder coated **metal cabinet** with hinged front door and equipped with safety lock.
- **Switchboard** contained in a dedicated IP 55 protection box including on/off switch, emergency button and the minimum level pump shut-off device.
- Self-priming rotary vane **electro-pump**, flow rate 50-70-90 L/min, built in by-pass system, line strainer, 230 V AC single-phase motor or 400 V AC three-phase motor (also available with manual rotary pump or battery pump). Pumps consist of a cast-iron casing, sintered steel rotor and acetalic resin blades and mechanical seals.

Grade of protection: IP55.



TANK FUEL EQUIPPED WITH ES-PUMP DISPENSERS

- **TF/GLM-M:** mechanical type sturdy and reliable dispenser for non-commercial use; exclusive attractive shape, high efficiency and low-maintenance design. Flow rate 70 L/min or 90 L/min.
- **F/GLM-C:** Sturdy and reliable dispenser for non-commercial use; exclusive attractive shape, high efficiency and low-maintenance design. Equipped with electronic head and calculator, MC box system, a multi-user system (up to 80 users/keys) which enables the control of the fuelling operations and the monitoring of the fuel consumption. It can be operated only by authorized personnel provided with user codes and magnetic keys. The total consumption per each user is recorded directly on the electronic system which is able to store data of the latest 250 operations. Dedicated software

for printing reports of the refuelling operations and individual user summaries is available.

- **TF/GLM-E:** Sturdy and reliable dispenser for non-commercial use; exclusive attractive shape, high efficiency and low-maintenance design. Equipped with electronic head and calculator, FM electronic system, a multi-user system (up to 120 users/keys) which enables the control of the fuelling operations and the monitoring of the fuel consumption. It can be operated only by authorized personnel provided with user codes and magnetic keys. The total consumption per each user is recorded directly on the electronic system which is able to store data of the latest 250 operations. Dedicated software for printing reports of the refuelling operations and individual user summaries is available.

РЕЗЕРВУАРЫ TANK FUEL С ТРК

- **TF/Eco:** ТРК для для некоммерческого отпуска топлива. Имеет сертификат соответствия Европейским Стандартам CE и утверждена для выдачи топлива класса С.
- **TF/CVTV:** интегрированная система на основе колонки TF/Eco, на которой установлена система управления Emiltouch.
- **TF/Fimac:** ТРК для для некоммерческого отпуска топлива; имеет метро-логический сертификат и маркировку CE. Производительность от 50 до 120 л/мин.
- **TF/QUANTUM:** сертифицированная компактная ТРК для некоммерческого отпуска, производительностью 40, 80 и 130 л/мин; имеет метро-логический сертификат и маркировку CE.
- **TF/Cube 50-70:** ТРК Cube 50 и Cube 70 с самовсасывающим лопастным электронасосом, производительностью 56 и 70 л/мин соответственно, со встроенным перепускным клапаном байпас, линейным фильтром, электродвигателем на 230 В, механическим счётчиком для некоммерческого отпуска топлива, автоматическим пистолетом с резиновым шлангом длиной 4 м.
- **CUBE 70 MC:** ТРК CUBE оснащена электронной панели управления. Система MC это многопользовательская панель со специализированным ПО и комплектом для подключения к ПК. Доступ к установке разрешён только пользователям, имеющим код пользователя и магнитный ключ. Встроенная память хранит данные о последних 250 заправах.

TANK FUEL EQUIPPED WITH FUEL DISPENSERS

- **TF/Eco:** Industrial type fuel dispenser, electronic or mechanical head, volumetric rotary vane suction pump, flow rate 70 L/min, antistatic rubber hose, automatic fuel nozzle, corrosion resistant chassis and panels. Single-phase 230V or three-phases 400V motor ATEX certified in compliance with European Directive Atex 94/9/CE. EC certified and approved for Class C fuels.
- **TF/CVTV:** Integrated unit which consists of a fuel dispenser with an incorporated refueling management system. It is based on TF/Eco dispenser on which is installed the Emiltouch fuel management system.
- **TF/Fimac:** Industrial type fuel dispenser, electronic or mechanical head, volumetric rotary vane suction pump, flow rate from 50 to 120 L/min, antistatic rubber hose, automatic nozzle, corrosion resistant chassis and panels made in stainless steel. Single-phase 230V or three-phases 400V motor ATEX certified in compliance with European Directive Atex 94/9/CE. EC certified, metrical compliant and approved for Class C fuels.
- **TF/QUANTUM:** Industrial type fuel dispenser, compact design, island-oriented with hose hook,

piston meter with integrated pulser, electronic calculator with LCD displays volumetric rotary vane suction pump, flow rate from 40 to 130 L/min, antistatic rubber hose, automatic nozzle, corrosion resistant chassis and panels. EC certified and metrical compliant.

• **TF/Cube 50-70:** Cube 50 and Cube 70 dispensing units, consisting of an oven-baked powder coated metal self-bearing frame equipped with a self-priming volumetric vane pump assembled to a 230V - 50 Hz motor, flow rate 56 L/min or 70 L/min, including by-pass valve, line strainer, mechanical non-commercial fuel meter, 4 m of rubber hose for oil and Diesel fuel and automatic fuel nozzle.

• **CUBE 70 MC:** Consists of a CUBE Fuel Dispenser equipped with an electronic control panel. The MC system is a multi-user panel with a dedicated software and devices to export data to a PC. It can be operated only by authorized personnel provided with user codes and magnetic keys. The total consumption per each user is recorded directly on the electronic system which is able to store data of the latest 250 operations.

Комплектующие / Accessories



Резервуар Tank Fuel могут быть оборудованы рядом комплектующих:

1. EMILTOUCH – система мониторинга и управления отпуском топлива.
2. Электронный уровнемер OClO.
3. Электронный уровнемер ES-LEVEL.
4. Барабаны для топливного шланга с ручным или пружинным приводом.
5. Широкая гамма фильтров от примесей и влагоотделителей.

Tank Fuels can be equipped with several accessories and fittings, as:

1. EMILTOUCH - Fleet refuelling control, monitoring and management system.
2. Electronic level gauges OClO.
3. Electronic level gauges ES-LEVEL.
4. Hose reels: manual or spring retractable.
5. Wide range of filters for superior inline filtration protection.

Tank Fuel

ТЕХНИЧЕСКИЕ ДАННЫЕ
TECHNICAL DATA



ТАБЛИЦА РАЗМЕРОВ
DIMENSIONAL TABLE

Модель model	Объём Volume	РЕЗЕРВУАР / TANK			ПОДДОН 50% / BASIN 50%			ПОДДОН 100% / BASIN 100%			ПОДДОН 110% / BASIN 110%		
		Диаметр Diameter	Длина Length	Высота Height	Длина Length	Ширина Width	Высота Height	Длина Length	Ширина Width	Высота Height	Длина Length	Ширина Width	Высота Height
	L	mm	mm	mm	mm	mm	mm	mm	mm	mm	mm	mm	
Tank Fuel 490	490	900	1.140	1.010	1.010	250	1.010	1.010	500	1.010	1.010	540	
Tank Fuel 1L	1.000	1.100	1.520	1.900	1.050	260	1.900	1.050	520	2.230	2.000	1.800	
Tank Fuel 1	1.300	1.100	1.480	1.800	1.250	300	2.350	1.450	400	2.240	2.000	1.800	
Tank Fuel 2	2.400	1.270	2.040	2.350	1.400	380	2.400	1.750	580	2.790	2.000	1.900	
Tank Fuel 3	3.000	1.430	2.000	2.450	1.500	410	2.440	1.850	670	2.790	2.000	2.000	
Tank Fuel 5D	4.981	1.600	2.530	3.210	1.750	475	3.200	1.750	900	3.520	2.500	2.300	
Tank Fuel 5	5.000	1.600	2.710	3.210	1.750	475	3.200	1.750	1.000	3.520	2.500	2.300	
Tank Fuel 6	6.000	1.600	3.030	3.500	1.750	500	3.400	1.750	1.000	3.900	2.500	2.300	
Tank Fuel 7	7.000	1.700	3.300	3.800	1.900	500	3.850	2.100	900	4.050	2.500	2.500	
Tank Fuel 9	9.000	1.900	3.300	3.910	2.100	555	4.000	2.250	1.000	4.250	2.500	2.700	

TANK FUEL 100%: объемы, превышающие 9000 литров, доступны под заказ. TANK FUEL 100%: capacity over 9000 liters available on request.

TANK FUEL - Код изделия / TANK FUEL - Product Code

РЕЗЕРВУАР С ЗАПРАВОЧНЫМ ШКАФОМ TANKS EQUIPPED WITH DISPENSING CABINET:

T F	XX	XXX /	BXX	XX	5025	1023	XX	XX
Объём резервуара Tank volume	Модель ПОДДОН Basin model	Цвет резервуара Tank color	Вольтаж насоса Pump voltage	Длина шланга Hose length	Цвет шкафа Cabinet color	Модель насоса Pump model		
1L = 1000 L	50 = 50%	5025 = зелёный ES ES green color	01 = 12 V	04 = 4 м	2023 = жёлтый ES ES yellow color	50 = Devil 50		
1 = 1300 L	100 = 100%		12 V	4 м		70 = Devil 70		
2 = 2400 L	110 = 110%		24 V	4 м		90 = Devil 120		
3 = 3000 L			24 V	5 м		MAN = ручной насос hand pump		
5D = 4981 L			230 V	5 м		BATT = DPUMP		
5 = 5000 L			400 V	6 м				
6 = 6000 L			400 V	6 м				
7 = 7000 L								
9 = 9000 L								



ЗАПРАВОЧНЫМ ШКАФОМ
Dispensing cabinet

РЕЗЕРВУАР С ТРК TANKS EQUIPPED WITH FUEL DISPENSER:

T F	XX	XXX /	BXX	XXXX	5025	XX	XX
Объём резервуара Tank volume	Модель ПОДДОН Basin model	ТРК Dispenser type	Вольтаж насоса Pump voltage	Длина шланга Hose length	Цвет резервуара Tank color		
490 = 490 L	50 = 50%	GLM70M	01 = 12 V	04 = 4 м	5025 = зелёный ES ES green color		
1L = 1000 L	100 = 100%	GLM100M	12 V	4 м			
1 = 1300 L	110 = 110%	GLM70E	24 V	4 м			
2 = 2400 L		GLM100E	24 V	5 м			
3 = 3000 L		GLM70C	230 V	5 м			
* 5D = 4981 L		GLM100C	400 V	6 м			
5 = 5000 L		CUBE50					
6 = 6000 L		CUBE70					
* 7 = 7000 L		CUBE70MC					
9 = 9000 L		ECO					
		CVTV					
		FIMAC					
		QUANTIUM					



ТРК Fuel dispenser

* = только горизонтальная модель
horizontal version only

Securbox

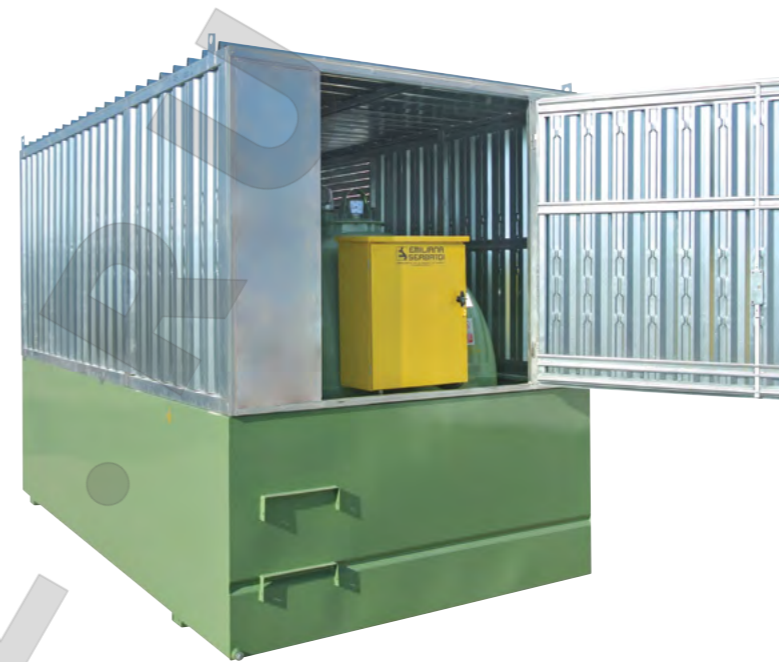

Утвержденные министерством
Внутренних Дел М.Д. 19.03.1990
обновлены в соответствии с
требованиями Ministerского
декрета D.M. 22/11/17

Homologated by Italian Ministry
of Interior in accordance with
M.D. 19/03/90 and updated in
compliance with D.M. 22/11/17



SECURBOX

Бокс из оцинкованной листовой стали предназначен для полного укрытия резервуара TANK FUEL. Утвержден Итальянским Министерством Внутренних Дел в соответствии с М. Д. 19.03.1990. SECURBOX заменяет навес. Размеры бокса соответствуют размерам поддона для сбора топлива, а также бокс оснащён специальными стальными профилями для установки прямо на поддон. При использовании бокса Securbox лестница поддона резервуара должна располагаться с фронтальной стороны поддона

ХАРАКТЕРИСТИКИ:

- Самонесущая конструкция изготовлена из оцинкованной гофрированной листовой стали
- Трубчатые стойки для монтажа на поддон Tank Fuel (заменяет функцию навеса) (1)
- 1 вентиляционная решетка (2 вентиляционные решетки для моделей Tank Fuel 7 и Tank Fuel 9) (2)
- 4 проушины для поднятия пустого объёма
- Передняя одностворчатая дверь (с замком) для доступа к топливораздаточной колонке (3)
- Полное укрытие от неблагоприятных погодных условий
- Внешний воздухоотводчик (4)

SECURBOX

Made with galvanized steel sheet and Approved by Ministry of Interior in accordance with M.D. 19/03/90 and updated in compliance with D.M. 22/11/17. SECURBOX is designed to give full shelter to Tank Fuel by replacing the function of the roofing. It's provided with steel profiles for fixing within the basin. Securbox requires that the steps of the tank are placed on the front side of the basin.

FEATURES:

- Made in galvanized and corrugated self-supporting steel sheet.
- Stedel profiles for fixing within the containment basin (as a replacement for the roofing) (image 1).
- N. 1 grid for ventilation (N.2 grids only for Tank Fuel 7 and Tank Fuel 9) (image 2).
- N. 4 lugs for lifting from the top (empty tank).
- Lockable front door with direct access to the fuel delivery unit (image 3).
- Full shelter for the tank from adverse weather conditions.
- External air vent (image 4).



TANK FUEL 50%

mod. serbatoio tank model	codice code	misura dimensions
TF1L	SECURBOX1L	2010x1050xH1705
TF1	SECURBOX1	1950x1250xH1965
TF2	SECURBOX2	2530x1400xH1965
TF3	SECURBOX3	2530x1500xH1965
TF5D	SECURBOX5D	3280x1750xH1965
TF5	SECURBOX5	3200x1750xH1965
TF6	SECURBOX6	3500x1750xH1965
TF7	SECURBOX7	3800x1900xH1965
TF9	SECURBOX9	3900x2100xH1965

TANK FUEL 100%

mod. serbatoio tank model	codice code	misura dimensions
TF1L	SECURBOX1L	2010x1050xH1705
TF1	SECURBOX1	2350x1400xH1865
TF2	SECURBOX2	2530x1750xH1765
TF3	SECURBOX3	1540x1850xH1705
TF5D	SECURBOX5D	3280x1750xH1540
TF5	SECURBOX5	3200x1750xH1540
TF6	SECURBOX6	3500x1750xH1520
TF7	SECURBOX7	3850x2100xH1520
TF9	SECURBOX9	4000x2250xH1520

TANK FUEL 110%

mod. serbatoio tank model	codice code	misura dimensions
TF1L	SECURBOX1L	2010x1050xH1675
TF1	SECURBOX1	2250x1400xH1785
TF2	SECURBOX2	2530x1750xH1695
TF3	SECURBOX3	2200x1800xH1715
TF5D	SECURBOX5D	3280x1850xH1440
TF5	SECURBOX5	3200x1850xH1440
TF6	SECURBOX6	3500x1900xH1520
TF7	SECURBOX7	3850x2100xH1420
TF9	SECURBOX9	4000x2250xH1420

Tank Fuel

HABEC
ROOFING SYSTEM



Резервуары с поддоном 50% Tank Fuel 50% bunded



Резервуары Tank Fuel с поддоном, объем которого составляет 50% от геометрической вместимости резервуара (не поставляются на итальянский рынок).
Tank Fuel equipped with a containment basin designed to hold 50% of the tank's volume (not available for the Italian market).

РАЗМЕРЫ И ОБЪЕМЫ:
Смотрите таблицу на стр. 42.

DIMENSIONS AND VOLUME:
See technical data on page. 42.



HABEC

Навес защищает от воздействия климатических факторов внешней среды. Навес изготовлен из прочной оцинкованной стальной рамы и самонесущего оцинкованного настила из гофрированной стали.
Навесы для топливных цистерн Tank Fuel легко крепятся к поддону для сбора пролива топлива с помощью болтов.

ROOFING SYSTEM

Roof system for protection against bad weather conditions, composed of a sturdy zinc-coated steel frame on which is fixed a self-bearing zinc-coated trapezoidal metal sheeting.
It is designed to be easily and rapidly mounted and bolted to the Tank's containment basin.



Резервуары с поддоном 100% Tank Fuel 100% bunded



Резервуары Tank Fuel с поддоном, объем которого составляет 100% от геометрической вместимости резервуара (не поставляются на итальянский рынок).
Tank Fuel equipped with a containment basin designed to hold 100% of the tank's volume (not available for the Italian market).

РАЗМЕРЫ И ОБЪЕМЫ:
Смотрите таблицу на стр. 40

DIMENSIONS AND VOLUME:
See technical data on page. 40



ТАБЛИЦА РАЗМЕРОВ DIMENSIONAL TABLE

Модель резервуара tank model	для поддон 50% / FOR BASIN 50%			для поддон 100% / FOR BASIN 100%			для поддон 110% / FOR BASIN 110%					
	код навеса Roof code	Длина Length	Ширина Width	Высота Height	код навеса Roof code	Длина Length	Ширина Width	Высота Height	код навеса Roof code	Длина Length	Ширина Width	Высота Height
TF490	ROOF490	1.500	1.500	1.850	ROOF490B100	1.500	1.500	1.850	ROOF490B110	1.500	1.500	1.850
TF1L	ROOF1L	2.300	2.000	1.800	ROOF1LB100	2.300	2.000	1.800	ROOF1LB110	2.300	2.000	1.800
TF1	ROOF1	2.250	2.000	1.800	ROOF1B100	2.600	2.000	1.900	ROOF1B110	2.600	2.000	1.900
TF2	ROOF2	2.800	2.000	1.900	ROOF2B100	2.800	2.000	2.100	ROOF2B110	2.800	2.000	2.100
TF3	ROOF3	2.800	2.000	2.000	ROOF3B100	3.200	2.500	2.100	ROOF3B110	2.800	2.500	2.100
TF5D	ROOF5D	3.450	2.500	2.300	ROOF5DB100	3.500	2.500	2.700	ROOF5DB110	3.500	2.500	2.700
TF5	ROOF5	3.450	2.500	2.300	ROOF5B100	3.500	2.500	2.700	ROOF5B110	3.500	2.500	2.700
TF6	ROOF6	3.800	2.500	2.300	ROOF6B100	3.800	2.500	2.700	ROOF6B110	3.800	2.500	2.700
TF7	ROOF7	4.100	2.500	2.500	ROOF7B100	4.100	2.500	2.900	ROOF7B110	4.100	2.500	2.900
TF9	ROOF9	4.200	2.500	2.700	ROOF9B100	4.300	2.500	2.900	ROOF9B110	4.300	2.500	2.900

Вертикальные резервуары Tank Fuel Vertical Tank Fuel



Одностенная версия Single walled series

[RU] Вертикальные металлические резервуары для дизельного топлива

[EN] Vertical steel tank for Diesel fuel storage and delivery.

Сертифицированы согласно требованиям Министерского декрета D.M. 31/7/34 Раздел I № XVII, утверждены Министерством внутренних дел, включая последующие продления срока действия и дополнения; в соответствии с Министерским декретом D.M. 22/11/17

Homologated by Italian Ministry of Interior in accordance with Italian M.D. 31/7/34 Title I N. XVII and subsequent renewals and extensions; in compliance with D.M. 22/11/17.

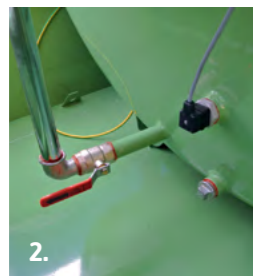

1. Люк с комплектующими.
Manhole with accessories.
2. Всасывающая труба и реле минимального уровня.
Suction line and minimum level switch.
3. Отверстия для монтажа стоек навеса.
Housings for fixing the uprights of the roof system.
4. Система заземления резервуара.
Tank's grounding system.
5. Механический уровнемер.
Mechanical level indicator.
6. Заправочные шкафы.
Dispensing cabinet.

Вертикальные горизонтальные резервуары имеют выпуклые днища, изготавливаются из каландрированной листовой углеродистой стали S 235 JR в соответствии со стандартами UNI EN 10025; все стыки выполнены методом дуговой сварки под флюсом, наружная поверхность покрыта слоем антикоррозионной грунтовки и финишным слоем зелёной краски; испытаны на герметичность.

Резервуары Tank Fuel укомплектованы поддоном, объем которого составляет 110% от геометрической вместимости резервуара. Оснащены 4 анкерными креплениями, разъемом для подключения заземления, сливным патрубком с заглушкой, четырьмя гнездами для монтажа и крепления стоек защитного навеса; все в соответствии с требованиями Министерского декрета D.M. 22/11/2017.

Tanks are of vertical cylindrical type, manufactured by using shell plates and dished ends, made of carbon steel quality S235JR according to UNI EN 10025, watertight electro-welded (gas metal arc welding process), provided with anti-roll supports, primed with a rust preventing coating and finished with a layer of green paint. Tanks are delivered pressure-tested and ready-to-use.

Tank Fuels are equipped with a containment basin designed to hold 110% of the tank's volume. It is provided with 4 anchoring clamps, grounding connection point, drain plug for routine maintenance and cleaning and 4 housings suitable for fixing the uprights of the roof system. Tanks are realized in compliance with D.M. 22/11/2017 of Italian Ministry of Interior.

Топливные цистерны Tank Fuel могут быть также укомплектованы топливораздаточным оборудованием, заправочным шкафом или ТРК.
Объемы в наличии: 1.000, 1.300, 2.400, 3.000, 5.000, 7.000, 9.000 л.

Tank Fuels are also equipped with a fuel transfer unit which can consist of a pump unit in a metal cabinet or of a fuel dispenser.
Available Capacities: 490, 1.000, 1.300, 2.400, 3.000, 5.000, 6.000, 7.000 and 9.000 L

ОСНОВНЫЕ ХАРАКТЕРИСТИКИ:

- Люк фланцевый диаметром 400 мм в комплекте с прокладкой и болтовой крышкой
- Заливная горловина с быстроразъемным соединением диаметром 3", запирается на навесной замок
- Клапан - ограничитель налива, калиброванный на 90% от геометрической вместимости резервуара
- Дыхательный клапан со встроенным пламегасителем на высоте 240 см от помоста.
- Уровнемер, показания которого можно считать снаружи.
- Противооткатные опорные ножки и анкерные крепления.
- Сливное отверстие с предохранительной заглушкой для периодической очистки.
- Наружная всасывающая труба, приподнятая для оптимального отстаивания дизельного топлива; оборудована обратным клапаном и шаровым краном.
- Клемма для подключения заземления и эквипотенциального соединения.
- Для версий объемом от 2400 л предусмотрены лестница и противоскользящая опорная поверхность.

BASIC FEATURES:

- Ø 400 mm manhole complete with oil gasket and tight bolted cover.
- 3" filling plug with lockable quick cap.
- Mechanical overflow prevention valve calibrated to interrupt the fuel flow at 90% of the tank's volume.
- Vent device with flame arrestor mesh h 240 cm from ground.
- Mechanical float operated tank contents gauge with planetary gear, adjustable scale in cm.
- Anti-roll support legs and anchoring clamps.
- Tank drainage point provided with a safety cap for routine maintenance and cleaning.
- Suction point equipped with check valve and ball valve.
- Equipotential grounding point.
- From 2.400 L model, basins are equipped with nonslip platforms and handrail.

ПОДДОН:

Все резервуары поставляются вместе с поддоном, изготовленным из листовой углеродистой стали S 235 JR в соответствии со стандартами UNI EN 10025, с самонесущей опорной рамой. Поддон крепится к ножкам резервуара с помощью болтов и подходит для установки на любой поверхности (также для стационарной установки).

Поддоны изготовлены таким образом, чтобы вместить 110% объема жидкости резервуара, в соответствии с директивой по безопасности М.Д. 19-03-90. Поддоны оснащены проушинами для поднятия краном-манипулятором, клеммой заземления, сливным заглушенным отверстием и четырьмя гнездами для монтажа стоек для навеса и 4 анкерных крепления. Поддоны также полностью обработаны антикоррозионной защитой и покрашены зелёной краской.

CONTAINMENT BASIN:

All tanks are provided with a containment basins, made of carbon steel sheets, quality S 235 JR - UNI EN 10025, self-supporting base frame and designed to be bolted to the tank's bottom supports; these basins, 110% banded, can be placed on any type of surface (even for permanent installation) and are designed according to the volume of the tank and in compliance with the safety limitations set in the Italian Ministerial Decree 22/11/17.

They are provided complete with lifting plates, grounding connection point, drain plug for routine maintenance and cleaning, 4 housings suitable for fixing the uprights of the roof system and 4 anchoring clamps. They are also completely primed with a rust preventing layer and finished with a layer of protective paint.

НАВЕС

Навес защищает от воздействия климатических факторов внешней среды. Навес изготовлен из прочной оцинкованной стальной рамы и самонесущего оцинкованного настила из гофрированной стали. Навесы для топливных цистерн Tank Fuel легко крепятся к полному для сбора пролива топлива с

ROOFING SYSTEM

Roof system for protection against bad weather conditions, composed of a sturdy zinc-coated steel frame on which is fixed a self-bearing zinc-coated trapezoidal metal sheeting. It is designed to be easily and rapidly mounted and bolted to the Tank's containment basin.

Ассортимент фильтров для ДТ Range of diesel filtration systems

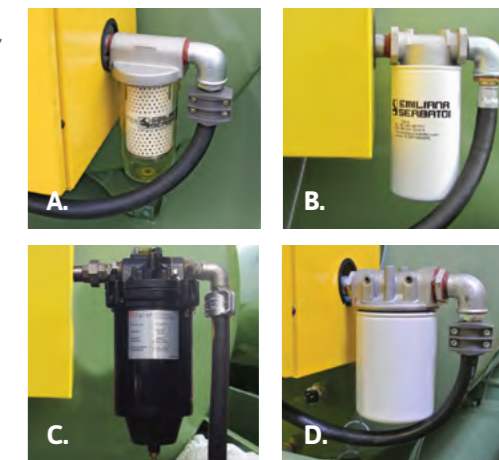

- А. Фильтр ES-Filter для очистки от воды (10 микрон) или мех. примесей (5 микрон).
Clear Captor Filter for water (µ30) or impurities (µ5).
- В. Водопоглощающий фильтр (30 микрон) производительностью 60 л/мин.
Water absorber filter (µ30) for flow-rates up to 60 l/m.
- С. Фильтр высокой производительности от воды и загрязнений (25 микрон).
Water and impurities absorber filter (µ25) for high flow-rates.
- Д. Фильтр от загрязнений (10 микрон).
Impurities separator filter (µ10).

МОДЕЛИ И ОБЪЕМЫ В НАЛИЧИИ:
AVAILABLE MODELS AND NOMINAL CAPACITIES:

Модель резервуара tank model	Номинальный объем Nominal volume
TF490 VMP	490 L
TF11 VMP	1.000 L
TF1 VMP	1.300 L
TF2 VMP	2.400 L
TF3 VMP	3.000 L
TF5 VMP	5.000 L
TF6 VMP	6.000 L
TF9 VMP	9.000 L
TF9B VMP	9.000 L

КОД ИЗДЕЛИЯ:
PRODUCT CODE:

Модель резервуара tank model	Код code
TF490 VMP	TF490 VR
TF11 VMP	TF11 VR
TF1 VMP	TF1 VR
TF2 VMP	TF2 VR
TF3 VMP	TF3 VR
TF5 VMP	TF5 VR
TF6 VMP	TF6 VR
TF9 VMP	TF9 VR
TF9B VMP	TF9B VR

Вертикальные резервуары Tank Fuel Vertical Tank Fuel

Двустенная версия Double walled series

Сертифицированные в соответствии с требованиями М.Д. 31/7/34 Титул I № XVII, М.Д. 19/3/90 и М.Д. 12/09/2003 и утверждены Министерством Внутренних Дел актом № DCPST/A7/4984/AT/09189 от 26 июля 2007 года и последующими обновлениями и дополнениями.

Homologated by Italian Ministry of Interior in accordance with Italian M.D. 19/3/1990 (M.D. 31/7/34 Title I N. XVII, M.D. 19/3/90, M.D. 12/09/2003 and DCPST/A7/4984/AT/09189 dated 26/07/2007) and subsequent renewals and extensions.

[RU] Вертикальные металлические резервуары для дизельного топлива

[EN] Vertical steel tank for Diesel fuel storage and delivery.



1. Ступенька вместо лестницы.
The step, alternative to the ladder.



2. Заземление резервуара.
Grounding point.



3. Шкаф с топливораздаточным оборудованием.
Dispensing cabinet.

Цилиндрические вертикальные двустенные резервуары имеют выпуклые днища, изготавливаются из каландрированной листовой углеродистой стали S 235 JR в соответствии со стандартами UNI EN 10025. Резервуары оснащены шкафами с заправочным оборудованием или ТРК.

Межстенное пространство резервуаров испытано давлением 1/0,5 бар. К резервуару прилагается калибровочная таблица. Данные резервуары являются идеальным решением для АЗС или резервуарных парков хранения топлива, так как обеспечивают максимальную эксплуатационную и экологическую безопасность.

Double-skin vertical cylindrical tanks made in carbon steel quality S 235 JR according to UNI EN 10025 and provided with structural steel feet. Tanks are made with shell plates and dished ends assembled according to a certified welding process.

Each tank is pressure - tested at 1 bar or 0.5 bar for the interstitial space and are provided with a calibration table. This type of tank represents an ideal solution for storage or refuelling stations where safety and environmental protection are strictly required.



ОСНОВНЫЕ ХАРАКТЕРИСТИКИ:

- Люком Ø 400 мм в комплекте с прокладкой и болтовой крышкой. Заливной горловиной с быстроразъёмным соединением диаметром 3"
- Клапаном - ограничителем налива, калиброванным на 90% от геометрической вместимости резервуара
- Дыхательным клапаном со встроенным пламегасителем
- Механическим поплавковым уровнемером: круговая шкала циферблатного типа, располагается снаружи для считывания показаний, внутрь резервуара погружена трубка с поплавком
- Противооткатными опорными ножками
- Патрубки для подсоединения датчика утечек для межстенного пространства
- Всасывающей трубой с обратным клапаном, фильтром и шаровым краном
- Поддоном под заправочный шкаф
- Клеммой заземления
- Устройством блокировки насоса при достижении минимального уровня топлива в резервуаре.

ПРИЛАГАЕМЫЕ СЕРТИФИКАТЫ:

- Руководство по эксплуатации и техническому обслуживанию
- Декларация Соответствия с UNI EN 12285-2
- Декларация о соответствии Европейским Стандартам CE насосной группы
- Калибровочная таблица
- Сертификат испытаний давлением

Код изделия / Products Code

РЕЗЕРВУАР С ЗАПРАВОЧНЫМ ШКАФОМ TANKS EQUIPPED WITH DISPENSING CABINET:

DP	XX	/	XX	5025	1023	XX	XX
Объём резервуара Tank volume	03 = 3 KL 05 = 5 KL 09 = 9 KL 10 = 10 KL 12 = 12 KL 15 = 15 KL 20 = 20 KL	25 = 25 KL 30 = 30 KL 35 = 35 KL 40 = 40 KL 45 = 45 KL 50 = 50 KL	Модель насоса Pump model	50 = Devil 50 70 = Devil 70 90 = Devil 120 MAN = ручной насос hand pump BATT = DPUMP	Цвет шкафа Cabinet color	1023 = жёлтый ES ES yellow color	Длина шланга Hose length
			Цвет резервуара Tank color	5025 = зелёный green 7045 = серый grey 5010 = синий blue	Вольтаж насоса Pump voltage	01 = 12 В 12 V 02 = 24 В 24 V 03 = 230 В 230 V 04 = 400 В 400 V	04 = 4 м 4 m 05 = 5 м 5 m 06 = 6 м 6 m

РЕЗЕРВУАР С ТРК TANKS EQUIPPED WITH FUEL DISPENSER:

DP	XX	/	XXXX	5025	XX	XX	
Объём резервуара Tank volume	03 = 3 KL 05 = 5 KL 09 = 9 KL 10 = 10 KL 12 = 12 KL 15 = 15 KL 20 = 20 KL	25 = 25 KL 30 = 30 KL 35 = 35 KL 40 = 40 KL 45 = 45 KL 50 = 50 KL	ТРК Dispenser	GLM70M CUBO70 GLM100M CUBO70MC GLM70E ECO GLM100E CVTV GLM70C FIMAC GLM100C QUANTIUM CUBO50	Цвет резервуара Tank color	5025 = зелёный green 7045 = серый grey 5010 = синий blue	Вольтаж насоса Pump voltage
							01 = 12 В 12 V 02 = 24 В 24 V 03 = 230 В 230 V 04 = 400 В 400 V

МОДЕЛИ И
ОБЪЕМЫ В
НАЛИЧИИ:
AVAILABLE
MODELS AND
NOMINAL
CAPACITIES:

Модель резервуара tank model	Номинальный объём Nominal volume
TF1 VDP	1.300 Л / L
TF2 VDP	2.400 Л / L
TF3 VDP	3.000 Л / L
TF5 VDP	5.000 Л / L
TF9 VDP	9.000 Л / L

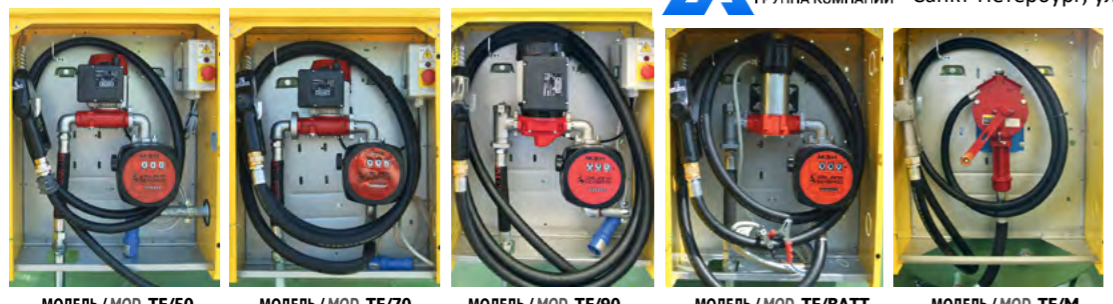

МОДЕЛЬ / MOD. TF/50 МОДЕЛЬ / MOD. TF/70 МОДЕЛЬ / MOD. TF/90 МОДЕЛЬ / MOD. TF/BATT МОДЕЛЬ / MOD. TF/M

ЗАПРАВОЧНЫЕ ШКАФЫ

- **Металлический запираемый шкаф** окрашенный порошковой краской
- **Электрический щит** в пластиковом боксе со степенью защиты IP 55 в комплекте с выключателем, аварийной кнопкой и устройством блокировки насоса при достижении минимального уровня топлива
- **Электронасос** самовсасывающий лопастной, производительностью 50-70-90 л/мин, с перепускным клапаном байпас и встроенным фильтром, одно-фазным двигателем 230V AC или трёхфазным двигателем 400V AC (в наличии также имеются насосы для подключения к аккумулятору и ручные); чугунный корпус, ротор из спечённой стали и полиацеталевые лопасти, механические уплотнения. Степень защиты: IP 55.
- Механический счётчик для некоммерческого отпуска с вращающимся диском; обнуляемый счётчик разовой дозы; суммарный не сбрасываемый счётчик; погрешность: +/- 1%; Воспроизводительность: 0,2%; максимальное рабочее давление 10 бар
- 4 м резиновый шланг и автоматический пистолет.

DISPENSING CABINETS

- Oven-baked powder coated metal cabinet with front door equipped with safety lock.
- **Switchboard** contained in a dedicated IP 55 protection box including on/off switch, emergency button and the minimum level pump shut-off device.
- Self-priming rotary vane **electro-pump**, flow rate 50-70-90 L/min, built in by-pass system, line strainer, 230 V AC single-phase motor or 400 V AC three-phase motor (also available with manual rotary pump or battery pump).
- **Mechanical fuel meter**, nutating-disk type, for non-commercial use only. Subtotals can be set to zero. Progressive total counter.
- **4 m of rubber hose** for oil and Diesel fuel.
- **Automatic fuel nozzle.**



МОДЕЛЬ / MOD. ECO МОДЕЛЬ / MOD. CVTV МОДЕЛЬ / MOD. FIMAC МОДЕЛЬ / MOD. CUBE 50-70 МОДЕЛЬ / MOD. CUBE 70 MC

РЕЗЕРВУАРЫ TANK FUEL C ТРК

- **TF/Eco:** ТРК для для некоммерческого отпуска топлива. Имеет сертификат соответствия Европейским Стандартам CE и утверждена для выдачи топлива класса С.
- **TF/CVTV:** интегрированная система на основе колонки TF/Eco, на которой установлена система управления Emiltouch.
- **TF/Fimac:** ТРК для для некоммерческого отпуска топлива; имеет метро-логический сертификат и маркировку CE. Производительность от 50 до 120 л/мин.
- **TF/QUANTUM:** сертифицированная компактная ТРК для некоммерческого отпуска, производительностью 40, 80 и 130 л/мин; имеет метро-логический сертификат и маркировку CE.
- **TF/Cube 50-70:** ТРК Cube 50 и Cube 70 с самовсасывающим лопастным электронасосом, производительностью 56 и 70 л/мин соответственно, со встроенным перепускным клапаном байпас, линейным фильтром, электродвигателем на 230 В, механическим счётчиком для некоммерческого отпуска топлива, автоматическим пистолетом с резиновым шлангом длиной 4 м.
- **CUBE 70 MC:** ТРК CUBE оснащена электронной панели управления. Система MC это многопользовательская панель со специализированным ПО и комплектом для подключения к ПК. Доступ к установке разрешён только пользователям, имеющим код пользователя и магнитный ключ. Встроенная память хранит данные о последних 250 заправках.

FUEL DISPENSERS

- **TF/Eco:** Industrial type fuel dispenser, flow rate 70 L/min, approved for Class C fuels.
- **TF/CVTV:** Integrated unit which consists of a fuel dispenser with an incorporated refueling management system. It is based on TF/Eco dispenser on which is installed the Emiltouch fuel management system.
- **TF/Fimac:** Industrial type fuel dispenser, flow rate from 50 to 120 L/min. EC certified, metrical compliant and approved for Class C fuels.
- **TF/QUANTUM:** Industrial type fuel dispenser, flow rate from 50 to 130 L/min. EC certified, metrical compliant and approved for Class C fuels.
- **TF/Cube 50-70:** Dispensing units consisting of an oven-baked powder coated metal self-bearing frame equipped with a self-priming volumetric vane pump assembled to a 230V - 50 Hz motor, flow rate 56 L/min or 70 L/min, by-pass valve, line strainer, mechanical non-commercial fuel meter, 4 m of rubber hose for oil and Diesel fuel and automatic fuel nozzle.
- **TF/CUBE 70 MC:** CUBE Fuel Dispenser equipped with an electronic control panel. The MC system is a multi-user panel with a dedicated software and devices to export data to a PC. It can be operated only by authorized personnel provided with user codes and magnetic keys. Electronic system is able to store data of the latest 250 operations.



МОДЕЛЬ / MOD. GLM-M МОДЕЛЬ / MOD. GLM-C МОДЕЛЬ / MOD. GLM-E

РЕЗЕРВУАРЫ TANK FUEL C ТРК ES PUMP

- **TF/GLM-M:** прочная и надёжная ТРК для некоммерческого отпуска топлива с механическим счётчиком; производительность 70л/мин (GLM-70) или 90 л/мин (GLM-100)
- **TF/GLM-C:** прочная и надёжная ТРК для некоммерческого отпуска топлива оснащена электронным блоком MC, доступ разрешён только авторизованным пользователям (макс. 80). Встроенная память хранит данные о последних 250 операциях, позволяя контролировать кол-во отпущенного топлива. Специализированное ПО для составления общих и индивидуальных отчётов относительно проведённых операций.
- **TF/GLM-E:** прочная и надёжная ТРК для некоммерческого отпуска топлива оснащена электронным блоком FM, доступ разрешён только пользователям, которые имеют магнитные ключи (макс. кол-во 120). Встроенная память хранит данные о последних 250 операциях, позволяя контролировать кол-во отпущенного топлива. Специализированное ПО для составления общих и индивидуальных отчётов относительно проведённых операций.

ES-PUMP DISPENSERS

- **TF/GLM-M:** mechanical dispenser for non-commercial use; exclusive attractive shape, high efficiency and low-maintenance design. Flow rate 70 L/min or 90 L/min.
- **F/GLM-C:** electronic dispenser for non-commercial use equipped with head and calculator, MC box system, a multi-user system (up to 80 users/keys) for the control of the fuelling operations and the consumption monitoring. It can be operated only by authorized personnel and it's able to store data of the latest 250 operations. Flow rate 70 L/min or 90 L/min.
- **TF/GLM-E:** electronic dispenser for non-commercial use equipped with head and calculator, FM electronic system, a multi-user system (up to 120 users/keys) for the control of the fuelling operations and the consumption monitoring. Operative only with authorized personnel and it's able to store data of the latest 250 operations. Flow rate 70 L/min or 90 L/min.

комплектующие / Accessories

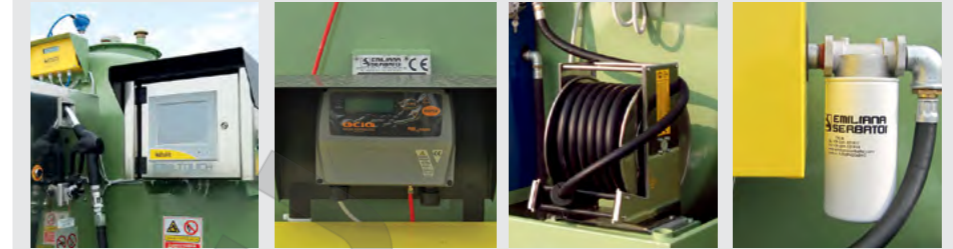

- Вертикальные Tank Fuel могут быть оборудованы рядом комплектующих:
- EMILTOUCH – система мониторинга и управления отпуском топлива
 - Электронные уровнемеры OCIO и ES-LEVEL
 - Барабаны для топливного шланга с ручным или пружинным приводом
 - Широкая гамма фильтров от примесей и влагоотделители.
- Vertical Tank Fuels can be equipped with several accessories and fittings, as:
- EMILTOUCH - Fleet refuelling control, monitoring and management system.
 - Electronic level gauges as OCIO and ES-LEVEL.
 - Hose reels: manual or spring retractable.
 - Wide range of filters for superior inline filtration protection.

Вертикальные одностенные Tank Fuel, поддон
Single walled vertical Tank Fuel, basin

ТАБЛИЦА РАЗМЕРОВ
DIMENSIONAL TABLE

Модель / Model	Объём / Volume	РЕЗЕРВУАР / TANK		ПОДДОН 50% / BASIN 50%			ПОДДОН 100% / BASIN 100%			ПОДДОН 110% / BASIN 110%		
		Диаметр / Diameter	Длина / Height	Длина / Length	Ширина / Width	Длина / Height	Длина / Length	Ширина / Width	Длина / Height	Длина / Length	Ширина / Width	Длина / Height
TF1L VMP	980	950	1.500	1.400	1.050	380	1.400	1.250	560	1.400	1.250	620
TF1 VMP	1.338	1.100	1.500	1.500	1.250	360	1.635	1.500	550	1.500	1.635	600
TF2 VMP	2.483	1.270	2.050	1.650	1.400	550	1.800	1.650	850	1.800	1.650	900
TF3 VMP	3.088	1.430	2.010	1.850	1.600	540	2.000	1.800	860	2.000	1.700	970
TF5 VMP	4.987	1.700	2.310	2.400	1.850	600	2.400	1.850	1.150	2.400	1.850	1.250
TF6 VMP	6.328	1.900	2.450	2.500	2.200	530	2.800	2.400	950	2.600	2.250	1.215
TF9B VMP	8.720	2.300	2.330	2.800	2.450	650	3.600	2.450	1.000	3.600	2.450	1.100
TF9 VMP	8.783	2.100	2.750	2.600	2.300	750	3.650	2.450	1.000	3.650	2.450	1.110

Вертикальные одностенные Tank Fuel, навес
Single walled vertical Tank Fuel, roof

ТАБЛИЦА РАЗМЕРОВ
DIMENSIONAL TABLE

Модель резервуара / Tank model	Код навеса / Roof code	для ПОДДОНА 50% / FOR BASIN 50%			для ПОДДОНА 100% / FOR BASIN 100%			для ПОДДОНА 110% / FOR BASIN 110%				
		Длина / Length	Ширина / Width	Длина / Height	Длина / Length	Ширина / Width	Длина / Height	Длина / Length	Ширина / Width	Длина / Height		
TF1L VMP	ROOF1L	2.000	1.700	2.400	ROOF1LB100	2.000	1.800	2.400	ROOF1LB110	2.000	1.800	2.400
TF1 VMP	ROOF490	2.000	1.900	2.700	ROOF490B100	2.000	2.000	2.700	ROOF490B110	2.000	2.000	2.700
TF2 VMP	ROOF3	2.100	2.000	2.900	ROOF3B100	2.200	2.000	2.900	ROOF3B110	2.200	2.000	2.900
TF3 VMP	ROOF5D	2.300	2.000	3.000	ROOF5DB100	2.400	2.000	3.000	ROOF5DB110	2.400	2.000	3.000
TF5 VMP	ROOF5	2.700	2.500	3.000	ROOF5B100	2.700	2.500	3.000	ROOF5B110	2.700	2.500	3.000
TF6 VMP	ROOF6	2.900	2.500	3.000	ROOF6B100	2.900	2.500	3.000	ROOF6B110	2.900	2.500	3.000
TF9B VMP	ROOF9B	3.000	2.500	3.000	ROOF9BB100	3.800	2.500	3.000	ROOF9BB110	3.800	2.500	3.000
TF9 VMP	ROOF9	3.000	2.500	3.200	ROOF9B100	3.800	2.500	3.200	ROOF9B110	3.800	2.500	3.200

Вертикальные двустенные
Double walled vertical Tank Fuel

ТАБЛИЦА РАЗМЕРОВ
DIMENSIONAL TABLE

Модель / Model	Объём / Volume	ВНУТРЕННЯЯ СТЕНКА / INTERNAL WALL		ВНЕШНЯЯ СТЕНКА / EXTERNAL WALL		РЕЗЕРВУАР / TANK		
		Диаметр / Diameter	длина / Plating	Диаметр / Diameter	длина / Plating	общая длина / Total length	максимальная высота / Max height	общий вес / Total weight
TF1 VDP	1.345	1.100	1.260	1.150	1.280	1.640	1.970	520
TF2 VDP	2.167	1.400	1.200	1.430	1.270	1.630	1.940	620
TF3 VDP	2.991	1.400	1.745	1.430	1.815	2.170	2.490	740
TF5 VDP	4.956	1.700	1.995	1.730	2.020	2.430	2.730	960
					1.820	2.390	2.640	1.280

Вертикальные резервуары
Vertical Tank Fuel

ЗАПРАВОЧНЫЕ СИСТЕМЫ
FUEL DISPENSERS AND ACCESSORIES

РАЗМЕРЫ И ОБЪЁМЫ:

Смотрите таблицу на стр. 42.

DIMENSIONS AND VOLUME:

See technical data on page. 42.

GIANTank®

[RU] Резервуар для хранения и заправки дизельного топлива.

[EN] Polyethylene tank for fuel delivery storage.



GIANTank® представляет собой инновационное решение от компании Emiliana Serbatoi для хранения и заправки топлива, которое соответствует самым строгим законам об охране окружающей среды. GIANTank® совмещает в себе высокую прочность и эффективную защиту от пролива топлива, благодаря наличию двойной стенки, которая гарантирует 110% герметичность и вместимость 3.300 литров топлива.

Резервуар изготовлен из линейного полиэтилена методом ротационного формования и отличается привлекательным, компактным и эргономичным дизайном.

GIANTank® оснащён крепкой крышкой топливного отсека с газовыми пружинами и блокирующими шарнирами для удобства открытия и закрытия, а также запираемыми петлями; внутри топливного отсека установлено насосное оборудование и электрощит, счётчик литров, уровнемер, заливная горловина, заправочный рукав и автоматический пистолет (под заказ можно установить катушку для максимально 15 метров шланга).

GIANTank® спроектирован таким образом, что может быть поднят вилочным погрузчиком в пустом объёме благодаря наличию специальных «карманов» для вилок, расположенных в нижней части резервуара.

Все фитинги в GIANTank® изготовлены из алюминия или материала, совместимого с дизельным топливом.

В наличии имеется также версия для AdBlue: для более подробной информации смотрите раздел AdBlue®.

В наличии также версия для масла и для бензина.

GIANTank® is the innovative solution by Emiliana Serbatoi for the storage and delivery of diesel fuel designed and realized in order to respect technical and environmental strict rules.

GIANTank® combines robustness of the material and environmental protection thanks to a secondary containment designed to hold 110% of the volume of the tank, that has a capacity of 3.300 liters.

The tank is manufactured in linear polyethylene with rotational molding that provides the product with compactness and sturdiness, in addition to a particularly innovative and ergonomic design.

GIANTank® is equipped with a padlocked reinforced lid (with gas stoppers, in order to facilitate closing and opening operations, and lockable hinges); the lid covers and protects the fuel compartment which houses a complete transfer unit with electric panel, electric pump, fuel meter, automatic nozzle, level indicator, loading port, safety valves and delivery hose (combined, as an option, with up to 15 meters hose pipe with reel).

GIANTank® is projected to be lifted empty thanks to the special forklift pockets, for easily-moved operations, located on the bottom of the tank.

All GIANTank® inserts are made of aluminum for Diesel fuel-compatible material.

AdBlue®/DEF version is also available: for information please refer to AdBlue®/DEF section. On request, the version for lubricants is available too.



Cod. GIANTank330L10A1

GIANTank®: Версия для масла.
GIANTank® in lubricant version.

GIANTank®

ТЕХНИЧЕСКИЕ ДАННЫЕ
TECHNICAL DATA

ОСНОВНЫЕ ХАРАКТЕРИСТИКИ:

- Номинальная емкость: 3300 литров
- Размеры: 1125x2350x1800 мм.
- Вес пустой ёмкости с насосом: 320 кг.
- Защитный поддон вместимостью 110% от объёма топлива в резервуаре.
- Электрический щит.
- Система отключения насоса при достижении минимального уровня
- Датчик утечки.
- Заливная горловина 2".
- Вентиляционный клапан 1 1/2 с латунным пламегасителем.
- Клапан, предохраняющий от перелива (на 90% от общего объёма).

MAIN FEATURES:

- Nominal capacity: 3.300 liters.
- External dimensions (WxLxH): 1.125x2.350x1.800 mm.
- Empty weight without fuel supply unit: 320 kg.
- Secondary containment designed to hold 110% of the volume of the tank.
- Electric switchboard.
- Minimum level pump block.
- Leak detector.
- Filling quick cap 2".
- Air vent 1 1/2 with flame arrestor mesh.
- Overfill prevention valve calibrated to interrupt the fuel flow at 90% of the tank's volume.



GIANTank®

КОМПЛЕКТУЮЩИЕ
ACCESSORIES



Система Emilprobe®, механический счётчик и БРС для подключения к генератору.
Emilprobe® alarm system, mechanical flow meter and quick couplings for GE version.

КОМПЛЕКТАЦИЯ 1:

- Электрический насос модель Devil 55, производительность 50 л/мин.
- Топливный шланг 6 м.
- Механический расходомер.
- Автоматический пистолет модель A60.
- Механический датчик уровня.
- Опционально: Барабан для шланга с возвратной пружиной
- Опционально: Система контроля Emilprobe®.
- Магнитострикционный уровнемер модель Digimag.

CONFIGURATION 1:

- Electric pump mod. Devil 55, flow rate 50 l/min.
- 6 m refueling hose.
- Mechanical flow meter.
- Automatic nozzle mod. A60.
- Mechanical level gauge.
- Optional: Spring rewind hose reel.
- Optional: Emilprobe® management system.
- Optional: magnetostrictive Digimag level gauge.

КОМПЛЕКТАЦИЯ 2:

- Электрический насос модель Devil 70, производительность 70 л/мин.
- Топливный шланг 6 м.
- Механический расходомер.
- Автоматический пистолет модель A80.
- Механический датчик уровня.
- Опционально: Барабан для шланга с возвратной пружиной
- Опционально: Система контроля Emilprobe®.
- Магнитострикционный уровнемер модель Digimag.

CONFIGURATION 2:

- Electric pump mod. Devil 70, flow rate 70 l/min.
- 6 m refueling hose.
- Mechanical flow meter.
- Automatic nozzle mod. A80.
- Mechanical level gauge.
- Optional: Spring rewind hose reel.
- Optional: Emilprobe® management system.
- Optional: magnetostrictive Digimag level gauge.

КОМПЛЕКТАЦИЯ 3:

- Версия GE для подключения к дизель-генераторным установкам (без насосного оборудования).
- Быстроразъемные штуцеры 3/4".
- Механический расходомер.
- Опционально: Система контроля Emilprobe®.
- Магнитострикционный уровнемер модель Digimag.

CONFIGURATION 3:

- GE Version for generating sets feeding (without pump).
- Mechanical level gauge.
- Quick couplings 3/4".
- Optional: Emilprobe® management system.
- Optional: magnetostrictive Digimag level gauge.

КОМПЛЕКТАЦИЯ 4:

- Электрический насос 12В, производительность 60 л/мин.
- Топливный шланг 6 м.
- Механический расходомер.
- Автоматический пистолет модель A80.
- Механический датчик уровня.

CONFIGURATION 4:

- Electric pump mod. DPUMP 12V, flow rate 60 l/min.
- 6 m refueling hose.
- Mechanical flow meter.
- Automatic nozzle mod. A80.
- Mechanical level gauge.



N.2 быстроразъемные соединения 1/2" для подключения к генераторной установке (прямая + обратная топливная магистраль + всасывающая труба).
n. 2 rapid couplings, size 1/2", for generator sets connection (feeding + return line + suction pipe).



Электрический щит и катушка с пружинным приводом.
Electric switchboard and spring rewind hose reel.



Система контроля Emilprobe®.
Emilprobe® alarm system.



Течиискатель.
Leak detector.



Заливная горловина 2".
Filling quick cap 2".

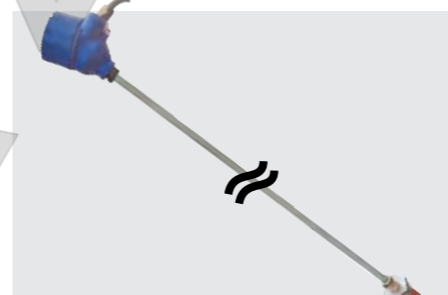

Датчик уровня Digimag.
Digimag alarm system.



Фильтр ES-Filter для очистки от воды (10 микрон) или мех. примесей (5 микрон).
ES-Filter: up to 70 l/min; Filtering capacity: 10µm water absorbing and 5µm impurities.



Водопоглощающий фильтр (30 микрон) производительностью 60 л/мин.
Water absorber filter (µ30) for flow-rates up to 60 l/m.



Крепкая запираемая крышка с петлями.
Detail of the padlocked reinforced lid.

Код изделия product code	Описание description
GIANTANK33/50	Комплектация 1 / Configuration 1
GIANTANK33/70	Комплектация 2 / Configuration 2
GIANTANK33/GE	Комплектация 3 / Configuration 3
GIANTANK33/BATT	Комплектация 4 / Configuration 4

Схема загрузки Loading scheme	
Количество штук для отправки Nr. pcs for delivery	
Container 20"	4
Container 40"	10
Container 40" HC	10
Std truck 2700h mm	10



Резервуар в комплекте со всем оборудованием.
Tank with all accessories installed.

Ge Tank

[RU] Цилиндрические резервуары с горизонтальной или вертикальной осью для питания силовых установок.

[EN] Horizontal or vertical cylindrical tanks designed for generating sets feeding.



Резервуары изготовлены в соответствии с М.Д. от 28 апреля 2005 и М.Д. от 22 октября 2007. Предназначены для хранения ДТ и питания генераторных установок и систем отопления.

Ministry Fuel storage and feeding tanks for generating sets and heating systems. Manufactured in compliance with DPR n. 1391 of 22 December 1970 and according with the requirements of the Circular Letter n. 73 of 29 July 1971 issued by the Italian Ministry of the Interior.

ОСНОВНЫЕ ХАРАКТЕРИСТИКИ:

- Люк диаметром 400 мм в комплекте с прокладкой и болтовой крышкой
- Заливная горловина с быстроразъемным соединением диаметром 3 дюйма; закрывается на замок.
- Клапан - ограничитель налива калиброванный на 90% от геометрической вместимости резервуара.
- Дыхательный клапан со встроенным пламегасителем
- Поплавковый уровнемер с внутренней защитной трубкой для чувствительного элемента (поплавок)
- 2 патрубка с резьбой на 1" для соединения шлангов прямого и обратного топливоснабжения при подключении к дизель-генераторной установке
- Всасывающая труба с донным обратным клапаном с резьбой на 1"
- Сливное заглушенное отверстие с резьбой на 1" для периодической чистки резервуара
- Патрубок с резьбой на 1", расположенный на расстоянии 10 см от сливного отверстия для подключения всасывающей линии снизу
- Клемма заземления и уравнивания потенциалов.
- Поддон с высокими бортами для сбора пролива топлива: изготовлен из листовой углеродистой стали S 235 JR в соответствии с стандартами UNI EN 10025 с самонесущей опорной рамой. Поддон крепится к ножкам резервуара с помощью болтов; подходит для установки на любой поверхности (даже для стационарной установки). Может содержать 50% или 100% от номинального объема резервуара. Оснащен проушинами для поднятия краном-манипулятором, точкой для подключения заземления, сливным заглушенным отверстием и четырьмя гнездами для монтажа стоек для навеса. Полностью обработан антикоррозионной защитой и покрыт зеленой краской

В СОПРОВОЖДЕНИИ СЕРТИФИКАТОВ:

- Сертификат приемочных испытаний.
- Сантиметровая таблица тарирования.
- Омологация клапана ограничения нагрузки.

РАЗМЕРЫ И ОБЪЕМЫ:

Смотрите таблицу на стр. 42, 51.

Код изделия / Product Code

GE TANK XX / (B100) 5025

Объем резервуара
Tank volume

1L	= 1.000 л / L
1	= 1.300 л / L
2	= 2.400 л / L
3	= 3.000 л / L
5D	= 4.981 л / L
5	= 5.000 л / L
6	= 6.000 л / L
7	= 7.000 л / L
9	= 9.000 л / L
10	= 10.000 л / L
12	= 12.000 л / L
15	= 15.000 л / L
20	= 20.000 л / L

Только с поддоном,
который может
вместить 100%
объема жидкости
резервуара

Only for 100%
bundled tanks

Цвет резервуара
Tank color

5025 = зелёный ES
ES green
color

Код изделия / Product Code

GE VMP XX / (B100) 5025

Объем резервуара
Tank volume

490	= 490 л / L
1L	= 1.000 л / L
1	= 1.300 л / L
2	= 2.400 л / L
3	= 3.000 л / L

Только с поддоном,
который может
вместить 100%
объема жидкости
резервуара

Only for 100%
bundled tanks

Цвет резервуара
Tank color

5025 = зелёный ES
ES green
color

MAIN FEATURES:

- Ø 400 mm manhole complete with oil-resistant gasket and tight bolted cover.
- 3" lockable filling quick plug with mechanical overflow prevention valve calibrated to interrupt the fuel flow at 90% of the tank's geometric capacity.
- Vent device with flame arrestor mesh.
- 90% overflow prevention valve.
- Mechanical float operated tank contents gauge.
- N° 2 couplings, suction and return lines, size 1", ready for connection with gen sets, or other equipment. Suction line is completed with foot valve and inline strainer.
- Drainage point provided with a safety cap for routine maintenance and cleaning.
- Earthing and equipotential point.
- Manhole access steps for tanks with a capacity exceeding 5.000 liters.
- Tanks are delivered pressure-tested, ready-to-use.
- Containment Basin: made of carbon steel sheets, self-supporting base frame designed to be bolted to the tank's bottom supports; it can be placed on any type of surface (even for permanent installation) and is designed according to the capacity of the tank (50% or 100% of the volume of the tank). It is provided complete with lifting plates, earth connection point, drain plug for routine maintenance and cleaning and n° 4 housings suitable for fixing the uprights of the roof system. It is completely primed and painted.

DOCUMENTS & CERTIFICATES:

- Pressure test certificate.
- Calibration table.
- Overflow protection valve certificate.

DIMENSIONS AND VOLUME:

See technical data on pages 42 and 51.

Навес / Roofing

Навес защищает от воздействия климатических факторов внешней среды и состоит из прочной оцинкованной стальной рамы накрытой самонесущим оцинкованным настилом из гофрированной стали. Навес крепится к поддону для сбора пролива топлива с помощью болтов.

Roof system for protection against weather conditions, composed of a strong zinc-coated steel frame on which is fixed a self-bearing zinc-coated trapezoidal metal sheeting; it is designed to be easily and rapidly mounted and bolted to GE Tank's basins.

Исполнение с горизонтальной осью Horizontal version

МОДЕЛИ В НАЛИЧИИ: AVAILABLE MODELS:	Модель резервуара tank model	Код навеса Roof code
	TF1L	ROOF1L
	TF1	ROOF1GE100
	TF2	ROOF2GE100
	TF3	ROOF3GE100
	TF5D	ROOF5D
	TF5	ROOF5
	TF6	ROOF6
	TF7	ROOF7
	TF9	ROOF9
	TF10	ROOF10
	TF12	ROOF12
	TF15	ROOF15
	TF20	ROOF20

Исполнение с вертикальной осью Vertical version

МОДЕЛИ В НАЛИЧИИ: AVAILABLE MODELS:	Модель резервуара tank model	Код навеса Roof code
	TF490L VMP	TF490 VR
	TF1L VMP	TF1L VR
	TF1 VMP	TF1 VR
	TF2 VMP	TF2 VR
	TF3 VMP	TF3 VR
	TF5 VMP	TF5 VR
	TF6 VMP	TF6 VR
	TF9 VMP	TF9 VR

Capacità serbatoio
Tank volume

490 = 490 L
1L = 1.000 L
1 = 1.300 L
2 = 2.400 L
3 = 3.000 L
5 = 5.000 L
6 = 6.000 L
9 = 9.000 L

1. Люк с комплектующими
Manhole accessories.
2. Кабель заземления
Grounding cable.
3. Заглушенное сливное отверстие для опорожнения и очистки резервуара.
Drainage point for routine maintenance and cleaning.

Горизонтальные цилиндрические резервуары изготовлены из каландрированной листовой углеродистой стали S 235 JR в соответствии с стандартами UNI EN 10025, имеют выпуклые днища и опираются на противооткатные ножки; все стыки выполнены методом дуговой сварки под флюсом. Испытаны на герметичность. Наружная обработка: покрыты слоем антикоррозионной грунтовки и финишным слоем высококачественной зеленой краски.

Исполнение с горизонтальной осью

Объемы в наличии: 1.000, 1.300, 2.400, 3.000, 5.000, 7.000, 9.000, 10.000, 12.000, 15.000 и 20.000 л.

Исполнение с вертикальной осью

Объемы в наличии: 490, 1.300, 2.400, 3.000, 5.000, 6.000 и 9.000 л.

Manufactured in compliance with DM 28 april 2005 and DM 22 october 2007 of Ministry of Interior. Fuel storage and feeding tanks for generating sets and heating systems. Vertical or horizontal cylindrical tanks manufactured by using shell plates and dished ends made of carbon steel quality S235JR according to UNI EN 10025, watertight electro-welded (submerged arc welding process), provided with anti-roll supports, primed with a rust preventing layer and finished with a layer of green paint; tanks are delivered pressure-tested.

Horizontal version

Standard capacities: 1.000, 1.300, 2.400, 3.000, 5.000, 7.000, 9.000, 10.000, 12.000, 15.000, 20.000 L.

Vertical version

Standard capacities: 490, 1.300, 2.400, 3.000, 5.000, 6.000, 9.000 Lt.

Двустенные резервуары Double wall tanks

[RU] Цилиндрические горизонтальные резервуары с двойной стенкой.

[EN] Double-skin horizontal cylindrical tanks.



ОСНОВНЫЕ ХАРАКТЕРИСТИКИ:

- Люк диаметром 600 мм в комплекте с прокладкой и болтовой крышкой
- Проушины
- Лестница для доступа к люку (начиная с объёма 9.000 л)
- Заливная горловина в комплекте с запираемой крышкой, быстроразъемным соединением и ограничителем налива (сертифицирован).
- Дыхательный клапан со встроенным пламегасителем
- Линия всасывания оснащена донным обратным клапаном с фильтром
- Алюминиевый метршток для измерения уровня топлива. Опционально могут быть установлены: а) механический поплавковый уровнемер; б) электронный зондовый уровнемер ES Level.
- Датчик утечек для межстенного пространства.

MAIN FEATURES:

- Ø 600 mm access manhole complete with gasket and bolted cover.
- Structural lifting lugs.
- Steel ladder and handrail to easy access the menhole (from 9.000 L model).
- Loading access port with lockable quick cap and overflow protection valve.
- Vent provided with flame arrestor net.
- Suction line provided with foot valve and strainer.
- Aluminium-made dip stick calibrated gauge to manually measure the fuel level; in alternative a mechanical floating level gauge or a magnetostrictive level probe.
- Leak detection system for interstitial space.

ПРИЛАГАЕМЫЕ СЕРТИФИКАТЫ:

- Руководство по эксплуатации и техническому обслуживанию
- Декларация Соответствия с UNI EN 12285-2
- Декларация о соответствии Европейским Стандартам CE насосной группы
- Калибровочная таблица
- Сертификат испытаний давлением

DOCUMENTS & CERTIFICATES:

- Use and maintenance manual.
- Declaration of Conformity to UNI EN 12285-2.
- EC Conformity Declaration of fuel delivery unit.
- Pressure Testing certificate.
- Calibration Table.

Код изделия / Products Code

РЕЗЕРВУАР С ЗАПРАВОЧНЫМ ШКАФОМ: TANKS EQUIPPED WITH DISPENSING CABINET:

D P **XX** / **XX** **5025** **1023** **XX** **XX**

Объем резервуара Tank volume: 03 = 3 KL, 05 = 5 KL, 09 = 9 KL, 12 = 12 KL, 15 = 15 KL, 20 = 20 KL

Модель насоса Pump model: 50 = Devil 50, 70 = Devil 70, 90 = Devil 120, MAN = ручной насос, BATT = DPUMP

Цвет шкафа Cabinet color: 1023 = жёлтый ES, ES yellow color

Цвет резервуара Tank color: 5025 = зелёный ES, 7045 = серый, 5010 = синий

Вольтаж насоса Pump voltage: 01 = 12 V, 02 = 24 V, 03 = 230 V, 04 = 400 V

Длина шланга Hose length: 04 = 4 м, 05 = 5 м, 06 = 6 м

РЕЗЕРВУАРЫ С ТРК TANKS EQUIPPED WITH FUEL DISPENSER:

D P **XX** / **XXXX** **5025** **XX** **XX**

Объем резервуара Tank volume: 03 = 3 KL, 05 = 5 KL, 09 = 9 KL, 12 = 12 KL, 15 = 15 KL, 20 = 20 KL

Distributore Dispenser: GLM70M, GLM100M, GLM70E, GLM100E, GLM70C, GLM100C, CUBO50

Цвет резервуара Tank color: 5025 = зелёный ES, 7045 = серый, 5010 = синий

Вольтаж насоса Pump voltage: 01 = 12 V, 02 = 24 V, 03 = 230 V, 04 = 400 V

Длина шланга Hose length: 04 = 4 м, 05 = 5 м, 06 = 6 м

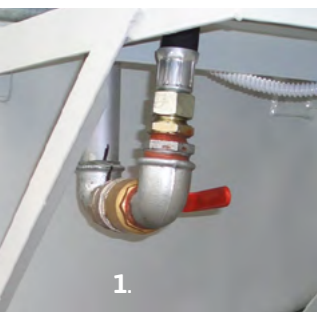

1. Всасывающая линия suction pipe from the top of the tank.
2. Клемма заземления Grounding point.
3. Система мониторинга межстенного пространства Leak detection system.
4. Люк Manhole.

Двустенные горизонтальные цилиндрические резервуары изготовлены из каландрированной листовой углеродистой стали S235JR, соответствуют UNI EN 10025, разработаны и изготовлены в соответствии со стандартом UNI EN 12285-2, имеют выпуклые днища; все стыки выполнены методом дуговой сварки под флюсом (процесс сварки соответствует нормам EN 288).

Каждая емкость испытывается давлением в 1 бар или 0,5 бар для промежуточного пространства, калибровочные таблицы (в сотых долях) прилагаются. Данные резервуары идеально подходят для установки на АЗС или в резервуарных парках, где безопасность и охрана окружающей среды являются строго необходимыми.

Double-skin horizontal cylindrical tanks made in carbon steel quality S 235 JR according to UNI EN 10025 and provided with structural steel saddles. Tanks are designed and manufactured in compliance with standard UNI EN 12285-2, made with shell plates and dished ends assembled according to a certified welding process.

Each tank is pressure - tested at 1.5 bar or 0.5 bar for the interstitial space and are provided with a calibration table. This type of tank represents an ideal solution for storage or refuelling stations where safety and environmental protection are strictly required.



ТАБЛИЦА РАЗМЕРОВ DIMENSIONAL TABLE

Модель code	Объем л Volume L	Внешний диаметр mm external diameter mm	Внутренний диаметр mm internal diameter mm	общая длина mm total length mm
DP1	1.000	1.000	950	2.300
DP1.5	1.500	1.150	1.100	2.300
DP2	2.000	1.300	1.270	2.350
DP3	3.000	1.430	1.400	2.700
DP5	5.000	1.634	1.600	3.350
DP7	7.000	1.730	1.700	4.000
DP8	8.000	1.830	1.800	4.000
DP9	9.000	1.900	1.870	4.000
DP10	10.000	2.034	2.000	4.000
DP12	12.000	2.034	2.000	4.500
DP15	15.000	2.034	2.000	5.500
DP20	20.000	2.300	2.270	5.500
DP25	25.000	2.300	2.270	7.500
DP30	30.000	2.300	2.270	8.500
DP35	35.000	2.300	2.270	9.500
DP40	40.000	2.300	2.270	11.000
DP50	50.000	2.500	2.470	11.000

Контейнерные АЗС

Fuel service station in container

[RU] Топливные цистерны внутри контейнера ISO.

[EN] Container for fuel transport and delivery.

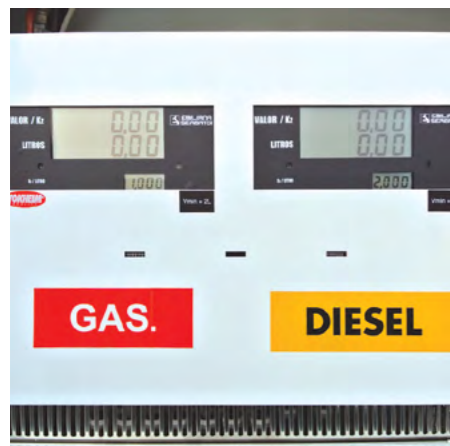

Контейнерные АЗС, для дизельного топлива и бензина, могут быть укомплектованы резервуарами разного объема. Станция состоит из контейнера ISO, разделенного на два отсека: один для резервуара, второй для генератора. Станции подходят для морских перевозок и имеют размеры 20 и 40 футов. Станции подходят также для наземных перевозок и имеют размеры 10, 12, 15, 20 и 40 футов

ТЕХНИЧЕСКИЕ ХАРАКТЕРИСТИКИ:

- Опускные дверцы на крыше контейнера расположены над люками резервуара.
- Двери с обеих сторон контейнера (одна для доступа к резервуару и вторая для доступа к топливозаправочному оборудованию).
- Отдельный отсек для содержания генератора или другого оборудования, с запираемой дверью (под заказ).
- Вентиляционные решетки на всех дверях для проветривания отсеков.
- Сертификат CSC (RINA) для морских перевозок, срок годности 3/5 лет.
- Покраска цветом RAL 9010 или похожим.
- Возможность нанесения на контейнер с обеих сторон корпоративного логотипа клиента.
- Неоновая лампочка 36 W, имеет сертификат взрывозщиты ATEX, установлена в отсеке топливозаправочного оборудования.
- Аварийная кнопка, имеет сертификат взрывозщиты ATEX, установлена в отсеке топливозаправочного оборудования.
- Выключатель, имеет сертификат взрывозщиты ATEX, установлен в отсеке топливозаправочного оборудования.
- Течеискатель межстенного пространства (если резервуар двустенный).
- Электрический щит установлен в отсеке для генератора.

Fuel station containerized, for the distribution of diesel and petrol, with tanks of variable capacity. Composed of an ISO container, divided into two main compartments, compartment for tanks and compartment for dispenser and housing for generator. Stations equipped for shipments by sea, 20 and 40'. Stations equipped for ground shipping, 10, 12, 15, 20 and 40'.

MAIN FEATURES:

- Top lockable hatches to get access to the manholes of tanks and refuel from above.
- Double doors container (one for tanks' section and one for dispensers' section).
- Separate compartment for generator or other equipment, complete with lockable door (upon request).
- Ventilation grills on all doors to allow proper ventilation of sections.
- CSC Certificate for maritime shipping valid for 3/5 years.
- Painted RAL 9010 or similar.
- Possibility to customize the containerized station with company's stickers on both sides of the container.
- ATEX Neon light 36 W in the dispenser section.
- ATEX Emergency button in the dispenser section.
- ATEX Light Switch in the dispenser section.
- Leak detector systems and alarms (in case of double skin tanks).
- Electric switchboard in the generator compartment.



Avio Tank

[RU] Системы для хранения и заправки авиа топлива.

[EN] Aviation refuelling systems.



TFT 330 INOX: резервуар из нержавеющей стали Inox для перевозки топлива.

TFT 910 INOX: stainless steel tank for fuel transport.

Соответствует техническим руководящим принципам IATA – JIG 4 (Контроль качества авиационного топлива и операционные процедуры для маленьких аэропортов).

In compliance with IATA – JIG 4 guidelines (Aviation Fuel Quality Control and Operating Standards for Smaller Airports).



1. Система заземления.
Grounding system.
2. Электронный уровнемер.
Electronic level gauge.
3. Коалесцентный фильтр-сепаратор.
Coalescing-separator filter.
4. Фильтр-монитор с прибором контроля перепада давления дифманометром
Monitor filter with differential pressure gauge.
5. Барабан с направляющими кабельными роликами
Hose reel equipped with rollers.
6. Заправочный шкаф
Dispensing cabinet.

Благодаря накопленному опыту, организационно-техническим навыкам и надежности, Emiliana Serbatoi может предоставить системы для хранения и раздачи авиационного топлива, которые обеспечивают максимальную эксплуатационную безопасность и позволяют сохранить качество топлива. Наш технический отдел предоставляет услуги как по разработке специализированных решений по запросу заказчика, так и по проектированию и конструированию комплексных и высоко технологических систем. Мы можем разработать и изготовить заправочные системы для любого вида авиационного топлива (JET A1, JET B, AVGAS, JP-8 и т.д.) и для любого сектора: небольшие и сельскохозяйственные аэродромы, спортивные сооружения, больницы, спасательные вертолеты и самолеты, перевозка лекарств, строительные объекты, пожарная, туристическая, учебная, военная авиатехника и многие другие. Наши системы разработаны и изготовлены в соответствии с техническими руководящими принципами, выданными ИАТА (Международная ассоциация воздушного транспорта), которые относятся к контролю качества авиационного топлива и операционным процедурам для маленьких аэропортов. При производстве используются детали и оборудование самого высокого качества.

Due to our experience, technical - organizational, skills and reliability we can provide complete and high qualitative aviation refuelling systems designed to deliver fuel in a safe and uncontaminated way. Our in - house design department provides services from detailed drafting to customer specifications up to complex and technically challenging projects, including conceptual design. We can design and manufacture fuelling systems for any type of aviation fuel, as JET A1, JET B, AVGAS, JP-8, etc. and for any sector such as small airports, agriculture (aerial spraying), sport facilities, hospitals and medical transports, construction, firefighting, search and rescue, tourism, trainers and military uses. Our systems are designed and manufactured in accordance with IATA (International Air Transport Association) guidelines for aviation fuel quality control and operating procedures for smaller airports and using top quality equipment and accessories.



ТЕХНИЧЕСКИЕ ХАРАКТЕРИСТИКИ:

- В целях сохранения качества топлива для изготовления трубопроводов не используются медные сплавы, кадмий, оцинкованная сталь или пластик
- Резервуары: одностенные, оснащенные поддоном для сбора пролива топлива, или двустенные, подземного или наземного размещения, из нержавеющей стали или из углеродистой стали со специальным покрытием внутренней поверхности на основе эпоксидных смол светлого цвета совместимым с авиационным топливом.
- Резервуары сконструированы таким образом, чтобы избежать попадание в них воды и загрязняющих веществ; на самой нижней точке дна резервуара имеется небольшая полость для сбора и легкого удаления воды и донных отложений.
- Резервуары для хранения топлива Avgas оборудуются совмещенным дыхательным клапаном, рассчитанным на избыточное давление и вакуум; резервуары для хранения топлива JET оборудуются стандартным дыхательным клапаном. Оба клапана оснащены сетчатым огнепреградителем и исключают попадание посторонних предметов и загрязняющих веществ внутрь резервуаров.
- Входной и выходной патрубки резервуаров отделены друг от друга и имеют соответствующие размеры
- Резервуар оснащен люком-лазом для проведения технического обслуживания, чистки и дегазации
- Резервуар также оснащён замерным люком, который предназначен для отбора проб топлива
- Плавающее заборное устройство (для резервуаров объемом более 20.000 л) предназначено для забора отстоявшегося авиотоплива из верхних слоев резервуара, что исключает попадание в него водных и механических примесей. Устройство изготавливается из

- алюминия или нержавеющей стали.
- Все резервуары оснащены ограничителем налива для предотвращения переполнения
- Все компоненты и оборудование заземлены, что обеспечивает нейтрализацию статического электричества
- Резервуар также оснащён барабаном с пружинным приводом для намотки металлического оцинкованного кабеля с направляющими кабельными роликами, клеммой заземления и фиксатором вращения
- Взрывобезопасный электрический щит
- Все детали контактирующие с топливом изготавливаются из алюминия, нержавеющей стали или материала, совместимого с авиа топливом
- Для определения уровня топлива в резервуаре устанавливается калиброванный алюминиевый метршток во взрывозащищенном исполнении ATEX
- Для защиты насоса от повреждений во входном патрубке установлен фильтр
- Для выдачи авиа топлива используется объемный насос, производительность которого может достигать 1000 л/мин
- Имеется большой выбор счётчиков выданных литров
- Топливный рукав изготовлен в соответствии с нормами API 1529 и EN 1361
- В наличии имеются топливные пистолеты для заправки открытого типа «над крылом» или «под крылом»; для заправки закрытого типа под давлением имеются быстроразъёмные соединения. Пистолеты оснащены предохранительным клапаном, кабелем заземления с зажимом и пылезащитной крышкой.
- Водопоглощающие фильтры и фильтры твердых частиц изготовлены в соответствии с последними требованиями, установленными законом API / IP.

MAIN FEATURES:

- No copper or cadmium alloys, cadmium plating, galvanized steel or plastic materials are used for piping.
- Tanks: both underground double-skinned tanks or aboveground fully banded tanks can be made in stainless steel or in carbon steel internally coated with an epoxy resin approved for aviation fuels.
- Tanks are designed and manufactured to avoid ingress of water and dirt and to provide a positive low point to collect water and sediment for ease of removal.
- Pressure/vacuum relief valves for Avgas storing and free vent devices for JET fuel storage, equipped with screen to prevent the ingress of foreign objects.
- Separated fuel inlet and outlet connections, properly sized.
- Manhole to facilitate entry for gas freeing and cleaning.
- Gauge hatch to provide means of sampling and tank dipping.
- Aluminium or stainless steel floating suction arm equipped with check cable, for tanks with capacity of more than 20.000 L.
- All tanks are fitted with a system to prevent overfilling.
- All equipment and any conducting body are electrically bonded to have the same electric potential at every point.
- Spring rewind bonding reel with cable guides and ball stop equipped with galvanised or nylon coated cable provided with grounding clamp.
- Explosion proof electrical panel.
- All wetted surfaces are made of non-rusting material compatible with aviation fuel.
- Aluminium dip stick calibrated gauge to determinate manually the fuel level.
- Strainer to protect the pump from damage by foreign matter or pipeline debris.
- Positive displacement vane pump, self-priming, built-in bypass, flow rate up to 1.000 lpm.
- Positive displacement flow meter, properly sized.
- Aviation refuelling hose conform to API 1529 and BS-EN 1361.
- Overwing or underwing fuelling nozzle, quick disconnect device, bonding cable and clamp.
- Filter monitor meeting the performance requirements of latest edition of API/IP specifications.

ПО ЗАКАЗУ:

- Контейнер, вмещающий резервуар и приёмо-раздаточное оборудование
- Коалесцентный сепаратор, изготовленный в соответствии с требованиями API -1581
- Прибор контроля бдительности оператора «DEADMAN» с ручным выключателем для отключения приёмо-раздаточного оборудования при аварии
- Декантер из нержавеющей стали
- Ручной насос для отбора проб топлива или для слива подтоварной воды из резервуара
- Электронное заземляющее устройство препятствует образованию и накоплению статического электричества. Устройство выявляет прерывание сети вызванное коррозией или поломкой. В случае потери заземления, устройство автоматически выключает всё оборудование.
- Огнетушители и системы пожаротушения
- Возможность визуального контроля наличия воды в топливе. Набор шприцов для отбора проб и проведения тестирования топлива «ДЕТЕКТОР ВОДЫ SHELL»

- Широкий ассортимент соединительной арматуры
- Электронные системы контроля уровня топлива в резервуарах
- Цифровой датчик электропроводности топлива (кондуктометр)
- Специальные отверстия для отбора проб на трубах и на резервуаре
- Набор для тестирования топлива на наличие грибков, бактерий и водорослей
- Емкости из нержавеющей стали для проведения работ по техническому обслуживанию укомплектованные кабелем заземления
- Емкости для отбора проб топлива и их хранения
- Широкая гамма термометров и ареометров для измерения параметров топлива; таблица пересчёта плотности
- Набор для определения наличия твердых частиц в топливе

ON REQUEST WE CAN ALSO PROVIDE:

- Containerised refuelling systems.
- Coalescing-separator filters, qualified to latest edition of API-1581.
- Deadman system controlled via a hand held switch.
- Stainless steel fuel decanters.
- Manual pump for draining water from the tank sump and for fuel sampling.
- Automatic grounding system: the system restricts the pump from starting until proper grounding is reached; it stops the refuelling operation automatically if grounding contact is missing.
- Fire Protection equipment.
- Visual check fuel sample equipped with Shell water detector.
- Wide range of adapters and couplings.
- Electronic level gauges.
- Digital Conductivity Meter.
- Fuel sampling ports.
- Bacterial Field Test Kit, Microbmonitor and FUELSTATTM Resinae which allows accurate semi-quantitative analysis of fuel for bacteria and fungus directly in the field.
- Stainless steel buckets, sample jars and retention sample cans.
- Density Conversion Table and wide range of thermometers and hydrometers.
- Kits for determining dirt / particulate contamination in jet fuels.

ПОДЗЕМНЫЕ РЕЗЕРВУАРЫ
UNDERGROUND TANKS

**ПОДЗЕМНЫЕ РЕЗЕРВУАРЫ
UNDERGROUND TANKS**

03

Подземные резервуары Underground Tanks

[RU] Горизонтальные цилиндрические резервуары с одной или двойной стенкой.

[EN] Horizontal cylindrical single and double-walled tanks.



Резервуары изготовлены в соответствии с Европейским Стандартом UNI EN 12285-1.

Designed and manufactured in compliance with European Standard UNI EN 12285-1



1. Передвижение резервуара вертолётом
Aerial handling.
2. Установка резервуара на прочный фундамент
Placement into a firm foundation.
3. Окончательная проверка монтажа
Final check of tanks' set up.
4. Обратная засыпка резервуара грунтом
Tanks' covering with non-corrosive inert material.

Горизонтальные цилиндрические одностенные и двустенные резервуары подземного расположения для хранения легко воспламеняющихся и невоспламеняющихся жидкостей. Резервуары изготовлены из высококачественной листовой углеродистой стали типа S235JR в соответствии со стандартами UNI EN 10025, имеют выпуклое днище, могут быть однокамерными или двухкамерными. Внешняя поверхность резервуаров сварена под флюсом, а внутренняя поверхность сварена в среде инертного газа (MIG). Резервуары изготовлены в соответствии со всеми действующими законами и нормативами.

Одностенные резервуары: это водонепроницаемые ёмкости, которые находятся внутри двустенных резервуаров.

Двустенные резервуары: это резервуары состоящие из двух ёмкостей, расположенных одна внутри другой. Они также оборудованы двумя патрубками для подключения системы контроля герметичности межстенного пространства. Все резервуары испытываются на герметичность.

Horizontal cylindrical single and double-walled tanks for underground storage of flammable and non-flammable liquids. Made by using shell plates and dished ends made in carbon steel quality S 235 JR complying with UNI EN 10025. The external and internal joints are tight welded. All components are produced according to rules and regulations in force and in particular tanks are designed and manufactured in compliance with the European Standard UNI EN 12285-1.

Single-wall tanks: form an impermeable containment; they act as the inner tanks of double-wall tanks.

Double-wall tanks: for these tanks, a secondary wall is welded around the inner tank, which forms an impermeable self-contained tank. These tanks are provided with two sockets for the leak detection system in order to permanently monitor the integrity of the tank. All tanks are provided tested. Tests are pressure tests and are performed to check the

Москва, шоссе Энтузиастов 31с50
Санкт-Петербург, ул. Заусадебная 31



ОБЛАСТИ ПРИМЕНЕНИЯ:

- Автозаправочные станции
- АЗС для частного и ведомственного пользования
- Хранение горючих жидкостей для систем отопления
- Питание дизель-генераторных установок
- Системы пожаротушения
- Запасы воды для систем орошения
- Сбор и хранение дождевых вод
- Хранение питьевой воды
- Хранение различных жидкостей
- Хранение судового и авиатоплива
- Хранение химических и загрязняющих жидкостей в общем
- Сбор и хранение масел и отработанных масел

НАРУЖНОЕ ПОКРЫТИЕ:

Все резервуары имеют наружное покрытие катодной защиты от коррозии, которое испытано высоким напряжением.

ЭПОКСИДНАЯ СМОЛА: наружная поверхность покрыта краской на основе двухкомпонентной эпоксидной смолы. Для улучшения антикоррозийных свойств эпоксидной смолы её предварительно модифицируют каменноугольной смолой.

СТЕКЛОВОЛКНО: листовая сталь (SA 2.5 - ISO 8501-1) обрабатывается пескоструем и покрывается защитным покрытием из стекловолокна (GRP).

ПОЛИУРЕТАН: двухкомпонентное наружное покрытие на эпоксидной основе без растворителя, которое характеризуется высокой адгезией к металлической поверхности резервуара, высокой устойчивостью к разрывам и, самое главное, ударопрочностью, которая в разы превышает другие покрытия.

ВНУТРЕННЕЕ ПОКРЫТИЕ:

- **Внутреннее покрытие для технической воды:** внутренняя поверхность окрашивается антикоррозийной двухкомпонентной эпоксидной краской.
- **Внутреннее покрытие для питьевой воды:** внутренняя поверхность окрашивается защитной эпоксидной краской без растворителя; к изделию прилагается сертификат, который подтверждает его пригодность к прямому контакту с пищевыми продуктами и питьевой водой, в частности.
- **Внутреннее покрытие для авиатоплива:** внутренняя поверхность окрашивается защитной краской на основе эпоксидно-фенольной смолы, пригодной для контакта с авиатопливом. Покрытие не содержит цинк, кадмий и медные сплавы.

FIELDS OF APPLICATION:

- Service stations.
- Private fuel stations.
- Storage of flammable liquids for heating systems.
- Feeding tanks for generators.
- Storage of aircraft and ship fuels.
- Storage of chemicals and water-polluting liquids.
- Water reserve for fire-fighting systems.
- Irrigation systems.
- Collection and storage of rain water.
- Drinking water storage.
- Storage of lubricants and waste oils.
- Collection and storage of liquids in general.

EXTERNAL COATINGS:

Each tank is provided with an external protection coating which also acts as cathodic protection.

The external coating of each tank undergoes a high-voltage test in order to prove its integrity.

EPOXY-TAR: protection coating consisting in an epoxy-based, 2-component product made with epoxy resins modified by a coal tar-based hydrocarbon resin.

FIBERGLASS (GRP): external treatment based on polyester resins reinforced with fiber-glass material.

POLYURETHANE: polyurethane resin, applied hot, which consists in a polyurethane-made, 2-component, solvent-free coating.

INTERNAL COATINGS:

When an internal coating is required, the inner surface is prepared in accordance with the customers' requirement and the coating manufacturer specifications to ensure permanent adhesion of the selected coating.

On request we can provide the following treatments:

- **Internal coating for non-drinking water:** an anticorrosive layer of epoxy-based two-components resin.
- **Internal coating for drinking water:** a bicomponent polyamine epoxy coating which is certified for prolonged contact with drinking water and food.
- **Internal coating for aviation fuels:** a light coloured epoxy-phenolic resin free from zinc, cadmium and copper alloys.



Стандартные комплектующие Standard accessories

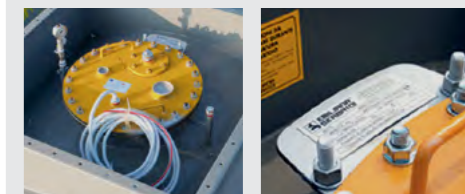

- Люки разных размеров в комплекте с прокладкой, болтовой крышкой и арматурой
- Проушины для поднятия сверху
- Клемма заземления
- Соединения для подключения системы контроля герметичности межстенного пространства
- Access manholes complete with gasket, bolted cover, couplings and fittings.
- Structural lifting lugs.
- Grounding point.
- Interstitial space plugs.

Комплектующие по заказу Accessories on request



- Механические и электронные уровнемеры
- Системы контроля герметичности межстенного пространства
- Большой ассортимент технологических колодцев, удлинитель, крышек наездных и с газовыми пружинами
- Укрепляющие кольца и анкерные болты
- Широкая гамма заправочных систем
- Mechanical and electronic level gauges.
- Leak control devices to permanently monitor the integrity of interstitial space.
- Tank pits, risers, manhole lids, also spring loaded, both pedestrian and vehicular.
- Strengthening rings and floor anchoring systems.
- Wide range of fuel pumps and dispensers.

Одностенные Single wall

ТАБЛИЦА РАЗМЕРОВ
DIMENSIONAL TABLE

Модель code	Объём л Volume L	Диаметр mm diameter mm	общая длина mm total length mm
DP1	1.000	950	1.800
DP1.5	1.500	1.100	1.800
DP2	2.000	1.270	1.850
DP3	3.000	1.400	2.200
DP5	5.000	1.400	3.500
DP6	6.000	1.400	4.300
DP7	7.000	1.700	3.500
DP8	8.000	1.800	3.500
DP9	9.000	1.870	3.500
DP10	10.000	2.000	3.500
DP12	12.000	2.000	4.000
DP15	15.000	2.000	5.000
DP20	20.000	2.270	5.000
DP25	25.000	2.270	6.500
DP30	30.000	2.270	8.000
DP30	30.000	2.470	6.500
DP35	35.000	2.270	9.000
DP35	35.000	2.470	7.500
DP40	40.000	2.270	10.500
DP40	40.000	2.470	8.500
DP50	50.000	2.470	10.500



Двустенные Double walled

ТАБЛИЦА РАЗМЕРОВ
DIMENSIONAL TABLE

Модель code	Объём л Volume L	Внешний диаметр mm external diameter mm	Внутренний диаметр mm internal diameter mm	общая длина mm total length mm
DP1	1.000	1.000	950	1.800
DP1.5	1.500	1.150	1.100	1.800
DP2	2.000	1.300	1.270	1.850
DP3	3.000	1.430	1.400	2.200
DP5	5.000	1.430	1.400	3.500
DP6	6.000	1.430	1.400	4.300
DP7	7.000	1.730	1.700	3.500
DP8	8.000	1.830	1.800	3.500
DP9	9.000	1.900	1.870	3.500
DP10	10.000	2.034	2.000	3.500
DP12	12.000	2.034	2.000	4.000
DP15	15.000	2.034	2.000	5.000
DP20	20.000	2.300	2.270	5.000
DP25	25.000	2.300	2.270	6.500
DP30	30.000	2.300	2.270	8.000
DP30	30.000	2.500	2.470	6.500
DP35	35.000	2.300	2.270	9.000
DP35	35.000	2.500	2.470	7.500
DP40	40.000	2.300	2.270	10.500
DP40	40.000	2.500	2.470	8.500
DP50	50.000	2.500	2.470	10.500

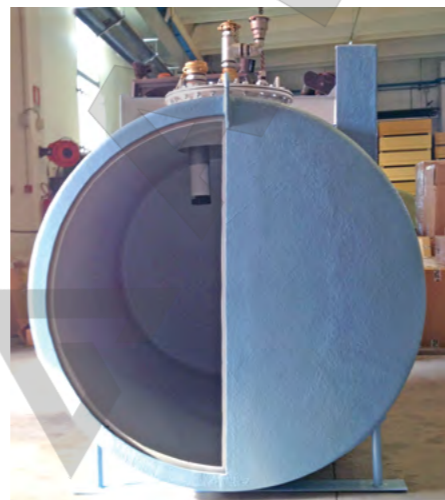

ARTAZ.RU

ES PUMP

FIMAC

КОММЕРЧЕСКАЯ FIMAC
FIMAC MID

ECO

CVTV

CUBE 50-70

CUBE 70 MC

SELF SERVICE FM

DIESEL KIT

PETROL KIT

DK 200

EMILFILTER

EMILGREASE GUN

EMILCOUPLER

**ЗАПРАВОЧНЫЕ СИСТЕМЫ
FUELLING SYSTEMS**

04

ES-Pump

[RU] Колонки для некоммерческого отпуска ДТ предназначены для установки на наземные и подземные резервуары.

[EN] Diesel fuel dispensers, homologated for non-commercial use and designed to be used for both, underground and above-ground tanks.



Emiliana Serbatoi создала уникальную гамму топливно-раздаточных колонок для дизельного топлива.

Тщательный анализ потребностей клиентов и многолетний опыт в области производства заправочных систем позволили Emiliana Serbatoi спроектировать и реализовать собственную линию ТРК для дизельного топлива, именуемую ES PUMP.

Модельный ряд ТРК ES PUMP был разработан для некоммерческого отпуска топлива и для подключения, как к надземным, так и к подземным резервуарам.

ES PUMP обеспечивают быструю и безопасную заправку транспортных средств. ТРК могут быть укомплектованы различным оборудованием для измерения и регистрации количества отпускаемого топлива. Модельный ряд ES PUMP включает в себя разновидности ТРК как с механическим, так и с электронным счётчиком. Все модели оснащены фильтром с двойной функцией отделения и удаления как воды, так и нечистот находящихся в топливе, гарантируя, таким образом хорошее качество топлива и предохраняя двигатель от повреждений.

ОБЩИЕ ТЕХНИЧЕСКИЕ ХАРАКТЕРИСТИКИ:

Металлический корпус из листовой стали, защищен от коррозии и окрашен высококачественной порошковой краской (предварительно моется, потом окрашивается порошковой полиэфирной электро-статической термореактивной краской и проводится через печь).

Эксклюзивный дизайн, прочность и функциональность корпуса упрощают техническое обслуживание компонентов; поставляется готовый к установке.

- Самовсасывающий лопастной насос, производительностью 70 и 90 л/мин, оснащён переключным клапаном байпас и всасывающим сетчатым фильтром.
- Механический счётчик для некоммерческого отпуска топлива с плавающим диском.
- Фильтр - сепаратор воды (шт. 2 фильтра на модели GLM-100).
- Аварийная грибовидная кнопка для блокировки насоса.
- Пистолет-автомат с поворотным соединением и четырёхметровым шлангом.
- Встроенное в корпус установочное гнездо для пистолета.
- Дверца запирается на замок.
- Размеры: 540x360x1000 мм

GLM-M



Прочная и надёжная ТРК для отпуска дизельного топлива с механическим счётчиком для не коммерческого учёта; обладает уникальным дизайном и нуждается в минимальном обслуживании.

Mechanical type, sturdy and reliable dispenser for non-commercial use; exclusive attractive shape, high efficiency and low-maintenance design.

ТЕХНИЧЕСКИЕ ХАРАКТЕРИСТИКИ И ПРОИЗВОДИТЕЛЬНОСТЬ:

- Однофазный электродвигатель переменного тока для привода насоса питанием 230 В и трёхфазный питанием 400 В
- Производительность: 70 л/мин (модель GLM-70) или 90 л/мин (модель GLM-100)
- Измеритель литров для некоммерческого учёта: 4-х цифербитый счётчик текущего расхода с функцией обнуления и суммарный 4-х цифербитый счётчик. Погрешность: +/-1%. Воспроизводимость: 0.2%
- Возможность установки импульсного счётчика PULSER для соединения с системой управления и мониторинга отпуска топлива
- Патронный фильтр - сепаратор воды
- Устройство блокировки насоса при достижении минимального уровня топлива

TECHNICAL SPECIFICATIONS AND PERFORMANCES:

- AC motor, available both as single-phase (230 V - 50 Hz) and three-phases (400 V - 50 Hz) version.
- Self-priming volumetric vane pump, flow rate: 70 L/min (GLM-70-M) or 90 L/min (GLM-100-M).
- Nutating-disk fuel meter, designed for non-commercial use only, mechanical readout device with rotating wheels, 4-digits subtotal can be set to zero and progressive 7-digits totaliser. Accuracy +/- 1% of the flow range after calibration. Repeatability 0.2%, max operating pressure 10 bar.
- PULSER meter version available on request. Pulsar meter, oval gears type, necessary to connect the fuel dispenser with a fuel management systems in order to control and monitor the fuelling operations and the fuel consumption.
- Water absorbing filter.
- Minimum tank level pump stop.

ПО ЗАКАЗУ:

- Металлический пьедестал для установки на землю, высота 537 мм, код GLMYPIEDISTALL.
- Металлическая рама для установки на бетонное основание, код GLMYMURATURA.

ON REQUEST:

- Steel riser for ground installation, H= 537 mm, cod. GLMYPIEDISTALL.
- Steel frame for concrete fixing, cod. GLMYMURATURA.

Код изделия / Product Code

G R P G L M X X X - M P X X X X

Производительность насоса
Pump flow rate

70 = 70 л/мин
70 lpm
100 = 90 л/мин
90 lpm

Только для импульсных счётчиков PULSER
Only for dispensers with PULSER meter

Вольтаж насоса
Pump voltage

03 = 230 В
230 V
04 = 400 В
400 V

Длина шланга
Hose length

05 = 5 м
5 m
06 = 6 м
6 m

GLM-C



Прочная и надёжная ТРК для некоммерческого отпуска топлива оснащена электронным блоком МС для обеспечения точности измерений и быстрого отпуска топлива; доступ к колонке разрешен только авторизованному персоналу (учет до 80 пользователей), который имеет персональный код доступа, пароль или магнитный ключ; внутренняя память электронного блока хранит информацию о последних 250 операциях, позволяя контролировать количество отпущенного топлива. Возможность ввода регистрационного кода транспортного средства и пробега. Благодаря специализированному ПО возможно составлять общие и индивидуальные отчёты о потреблении топлива.

ТЕХНИЧЕСКИЕ ХАРАКТЕРИСТИКИ И ПРОИЗВОДИТЕЛЬНОСТЬ:

- Однофазный двигатель переменного тока для привода насоса питанием 230 В
- Производительность: 70 л/мин (модель GLM-70) или 90 л/мин (модель GLM-100)
- Высокоточный импульсный счётчик PULSER, модель K600, с овальными шестернями
- Электронный блок управления с ЖК-дисплеем и клавиатурой для набора кода пользователя
- Максимальное количество пользователей: 80
- Объём внутренней памяти: 250 операций
- Возможность занесения в память регистрационного кода транспортного средства и данных одометра
- Патронный фильтр - сепаратор воды
- Устройство блокировки насоса при достижении минимального уровня топлива
- Раздвижная защитная дверца

ПО ЗАКАЗУ:

- Электронные пользовательские ключи (набор 10 штук), код CHIAVEUTENTE
- Специализированное ПО (CD диск), N. 1 администраторский ключ, N. 10 пользовательских ключей и N. 1 считыватель ключей с адаптером. Код GLMYKITCHIAVI
- Набор для кабельного подключения к ПК: N. 1 адаптер для входа USB (модель PW14) и CD с ПО. Код CONVUSBPW114CD
- Металлический пьедестал для установки на землю, высота 537 мм, код GLMYPIEDISTALL.
- Металлическая рама для установки на бетонное основание, код GLMYMURATURA.

Код изделия / Product Code

G R P G L M X X X - C X X

Производительность насоса
Pump flow rate
70 = 70 lpm
70 lpm
100 = 90 lpm

Длина шланга
Hose length
05 = 5 м
5 m
06 = 5 м

GLM-E

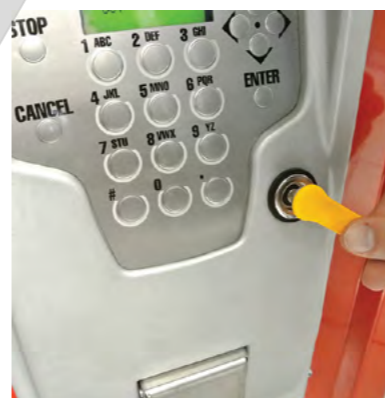

Прочная и надёжная ТРК для некоммерческого отпуска топлива оснащена электронным блоком FM. Эксклюзивный дизайн, прочность и функциональность корпуса упрощают техническое обслуживание компонентов. Доступ к колонке разрешен только авторизованному персоналу (учет до 120 пользователей), который имеет персональный код доступа, пароль или магнитный ключ; внутренняя память электронного блока хранит информацию о последних 250 операциях, позволяя контролировать количество литров отпущенного топлива. Возможность ввода регистрационного кода транспортного средства и пробега. Благодаря специализированному программному обеспечению возможно, также, составлять общие и индивидуальные отчёты о потреблении топлива.

ТЕХНИЧЕСКИЕ ХАРАКТЕРИСТИКИ И ПРОИЗВОДИТЕЛЬНОСТЬ:

- Однофазный двигатель переменного тока для привода насоса питанием 230 В – 50Гц
- Производительность: 70 л/мин (GLM-70) или 90 л/мин (GLM-100)
- Высокоточный импульсный счётчик PULSER K600 с овальными шестернями
- Электронный уровнемер с функцией отображения данных об уровне топлива в резервуаре на дисплее
- Электронный блок управления с ЖК-дисплеем и клавиатурой для набора кода пользователя
- Максимальное количество пользователей: 120
- Объём внутренней памяти: 250 операций
- Возможность занесения в память регистрационного кода транспортного средства и данных одометра
- Встроенный принтер для распечатки талона о выдаче топлива (с указанием даты, времени и данных пользователя) и детального отчёта потребления для каждого пользователя
- Устройство блокировки насоса при достижении минимального уровня
- Раздвижная защитная дверца.

ПО ЗАКАЗУ:

- Электронные пользовательские ключи (набор 10 штук), код CHIAVEUTENTE
- Специализированное ПО (CD диск), N. 1 администраторский ключ, N. 10 пользовательских ключей и N. 1 считыватель ключей с адаптером. Код GLMYKITCHIAVI
- Набор для кабельного подключения к ПК: N. 1 адаптер для входа USB (модель PW14) и CD с ПО. Код CONVUSBPW114CD
- Металлический пьедестал для установки на землю, высота 537 мм, код GLMYPIEDISTALL.
- Металлическая рама для установки на бетонное основание, код GLMYMURATURA.

Код изделия / Product Code

G R P G L M X X X - E X X

Производительность насоса
Pump flow rate
70 = 70 lpm
70 lpm
100 = 90 lpm
90 lpm

Длина шланга
Hose length
05 = 5 м
5 m
06 = 5 м
6 m

Fимас



ТРК усиленной конструкции для отпуска дизельного топлива, сертифицированная для выдачи топлива класса С в не коммерческих целях.

ХАРАКТЕРИСТИКИ:

- Корпус полностью изготовлен из нержавеющей стали INOX
- Роторно-лопастной насос с чугунным корпусом оснащён фильтром и встроенным перепускным клапаном байпас.
- Производительность: 80 л/мин
- Трёхфазный двигатель, 400 В – 50 Гц, или однофазный двигатель 230 В- 50 Гц (по заказу)
- Четырёх поршневой счётчик. Погрешность: +/-0,2%
- ЖК- экран с задней подсветкой
- Электронная головка (калибруемая) с объёмным счётчиком (отображение объёма в литрах), табло и генератором импульсов для подключения к системе управления.
- Автоматический топливораздаточный пистолет ZVA с четырёхметровым шлангом
- Взрывозащищённый двигатель EEXD, сертифицированный по ATEX в соответствии с Европейской Директивой 94/9/CE
- Имеет метрологический сертификат

Diesel fuel dispenser, heavy duty construction; approved for Class C fuels and for non-commercial use.

MAIN FEATURES:

- Corrosion-resistant stainless steel chassis and panels.
- Compact volumetric vane pump, cast iron body, equipped with inline strainer, check valve, air eliminator and internal adjustable by-pass valve.
- Flow rate: 80 lpm.
- Three phases, 400V - 50 Hz motor or single-phase 230V (option) - 50 Hz power supply.
- Four-piston meter, consisting of a sleeved body in which four pistons drive two connecting rods, guaranteeing enhanced reliability. Accuracy: +/- 0.2%.
- Electronic head with calculator or mechanical register.
- LCD display with backlight.
- High precision Eltomatic pulser, ready to be connected with a fuel management system.
- ZVA automatic fuel nozzle.
- 4 m of flexible rubber hose.
- EEXD - ATEX certified motor in compliance with European Directive Atex 94/9/CE.
- EC certified and Metric approval.

Комплектующие: / Accessories

- Металлическая рама для установки на бетонное основание, код FIMACYMURATURA.

- Steel frame for concrete basement fixing. COD. FIMACYMURATURA.

Код изделия product code	Вольтаж Voltage
	B / V
FIMAC	400
FIMAC220V	230

Есо



ТРК для не коммерческого отпуска дизельного топлива, сертифицированная для установки как на наземных так и на подземных резервуарах.

ХАРАКТЕРИСТИКИ:

- Корпус и панели изготовлены из стали и качественно окрашены надежной порошковой краской.
- Роторно-лопастной насос с чугунным корпусом оснащён фильтром и встроенным перепускным клапаном байпас.
- Производительность: 50-70 л/мин.
- Трёхфазный двигатель электропитанием 400В- 50 Гц или однофазный двигатель электропитанием 230 В (опция).
- Четырёх поршневой счётчик. Погрешность: +/-0,2%.
- Электронная головка (калибруемая) с объёмным счётчиком (отображение объёма в литрах), табло и генератором импульсов Eltomatic для подключения к системе управления.
- ЖК- экран с задней подсветкой.
- Автоматический пистолет ZVA с четырёхметровым шлангом.
- Сертифицирован и маркирован CE.

Diesel fuel dispenser approved for Class C fuels and for non-commercial use, suitable for underground and above-ground tanks.

MAIN FEATURES:

- Corrosion-resistant chassis and panels.
- Compact volumetric vane pump, cast iron body, equipped with inline strainer and internal adjustable by-pass valve.
- Flow rate: 50-70 lpm.
- Three phases, 400 V/50 Hz motor (pump) or single-phase 230V power supply.
- Four-piston meter, consisting of a sleeved body in which four pistons drive two connecting rods, guaranteeing enhanced reliability.
- Accuracy: +/- 0.2%.
- Electronic head with calculator or mechanical register.
- LCD display with backlight.
- High precision Eltomatic pulser, ready to be connected with a fuel management system.
- ZVA automatic fuel nozzle.
- 4 m antistatic flexible rubber hose.
- EC certified and approved for Class C fuels.

Комплектующие: / Accessories

- Металлическая рама для установки на бетонное основание, код GPM70YMURATURA.

Комплектующие: / Accessories

- Steel frame for concrete basement fixing. Cod. GPM70YMURATURA.

Код изделия product code	Вольтаж Voltage
	V
GPM70	400
GPM70220V	230

Комплектующие: / Accessories

- Металлическая рама для установки на бетонное основание, код GPM70YMURATURA.

- Steel frame for concrete basement fixing. Cod. GPM70YMURATURA.

КОЛОНКА Fимас/MID



Коммерческая топливораздаточная колонка FIMAC, в мультипродуктовом исполнении дизельное топливо + бензин или дизельное топливо + дизельное топливо, сертифицированная для использования с топливом класса С.

ОСНОВНЫЕ ХАРАКТЕРИСТИКИ:

- № 2 лопастных насоса FIMAC, со встроенным дегазатором (только в случае насоса для бензина), с номинальной производительностью от 40 до 130 л / мин, имеют сертификат взрывозащиты ATEX;
- № 2 электромотора Eexd, мощностью 1.0 ЛС, питанием 380 V, имеют сертификат взрывозащиты ATEX;
- № 2 четырехпоршневых объёмных счётчика FIMAC, модель LUX60, имеют сертификат взрывозащиты ATEX, корпус из спеченной стали, регулировка на каждом из четырех поршней, точность измерения +/- 0.2%, очень высокая повторяемость;
- ТРК сертифицированная по Tuv Nord;
- Гидравлический блок FIMAC (насос и счётчик), имеет метрологический сертификат в соответствии с Директивой 2004/22/ЕС, сертификат взрывозащиты ATEX и сертификат EEC; ТРК одобрена для продажи топлива;
- Электронная головка с двумя расходомерами, модель Tw1, ЖК-дисплей отображает объём в литрах;
- № 2 импульсных счётчика Eltomatic, имеют сертификат взрывозащиты ATEX;
- гибкий топливный рукав для дизельного топлива, сечением 18/30", длиной 4 метра;
- антистатический гибкий топливный рукав для бензина, сечением 18/30", длиной 4 метра;
- автоматический пистолет ZVA 4.2 для дизельного топлива;
- автоматический пистолет ZVA 4.2 для бензина;
- насос оснащён системой улавливания паров и имеет сертификат взрывозащиты ATEX (в случае ТРК для бензина);
- Алюминиевый держатель для пистолета и носика;
- Корпус ТРК изготовлен из нержавеющей стали.

Fuel Dispenser FIMAC, MID certified, for the supply of Diesel + Gasoline or Diesel + Diesel, approved for commercial use (resale of fuel) and approved for classes C fuel.

MAIN FEATURES:

- Nr. 2 FIMAC vane pumps, with built-in degasser (only for Gasoline pump), with a nominal flow-rate range from 40 to 130 l / min, ATEX approved.
- Nr. 2 Eexd electric motors, power 1.0 HP 380 V, ATEX approved.
- Nr. 2 FIMAC volumetric flow-meters, model LUX60 ATEX approved with four pistons, cast iron body, adjustment on each of the four pistons, measurement accuracy +/- 0.2%, very high repeatability.
- Dispenser approved by Tuv Nord.
- The hydraulic unit FIMAC (pump and meter), is MID (Measuring instruments directive- 2004/22/EC) certified and ATEX approved with EEC certificate; headers are all approved for the resale of fuel.
- Electronic double header, model Tw1, with single-sided LCD display in liters.
- N.2 ATEX eltomatic pulsers.
- Flexible dispensing hose for Diesel, diameter 18/30", length 4 meters.
- Antistatic flexible dispensing hose for Gasoline, diameter 18/30", length 4 meters.
- Dispensing ZVA 4.2 nozzle for Diesel.
- Dispensing ZVA 4.2 nozzle for Gasoline.
- Pump equipped with vapor recovery system with ATEX approval (only for gasoline version).
- Nozzle holder and aluminum spout holder.
- Dispenser structure and frame in stainless steel.

Комплектующие: / Accessories

- Металлическая рама для установки на бетонное основание, код FIMACYMURATURA.

- Steel frame for concrete basement fixing. COD. FIMACYMURATURA.

Код изделия product code
FIMACSTD



Tank Fuel c TPK FIMAC.
Tank Fuel equipped with FIMAC dispenser.



Tank Fuel c TPK QUANTUM 100.
Tank Fuel equipped with QUANTUM 100 dispenser.



Tank Fuel c TPK ECO.
Tank Fuel equipped with ECO dispenser.

CVTV

[RU] Интегрированная система контроля и учёта раздачи дизельного топлива для частного использования.

[EN] Integrated fuel monitoring and dispensing system for non-commercial use.



Код изделия product code	Вольтаж Voltage
	B / V
CVTVEMILTOUCH	400
CVTVEMILTOUCH220V	230



Топливораздаточная колонка для дизельного топлива, сертифицированная Министерством Внутренних Дел Италии (Утверждение №DCPST/A7/10000/AT/09189 от 19/09/2008) и оснащённая системой управления EMILTOUCH. Эта совершенная и экономичная система является идеальным решением для управления ведомственными автозаправочными станциями. Это безопасное и надёжное решение для контроля автоматического отпуска топлива, сбора и хранения данных и определения периодичности технического обслуживания транспортных средств 24 часа в сутки, 7 дней в неделю. Интегрированная система CVTV объединяет в себе все характеристики и функции системы управления Emiltouch и высокое качество и надёжность ТРК модели FIMAC.

ОСНОВНЫЕ ХАРАКТЕРИСТИКИ:

ТРК:

- Окрашенный стальной корпус
- Роторно-лопастной насос с чугунным корпусом оснащён фильтром и встроенным перепускным клапаном байпас.
- Производительность: 80 л/мин
- Трёхфазный двигатель, 400 В – 50 Гц, или однофазный двигатель 230 В- 50 Гц (по заказу)
- Четырёх поршневой счётчик. Погрешность: +/-0,2%
- ЖК-экран с задней подсветкой
- Электронная головка (калибруемая) с объёмным счётчиком (отображение объёма в литрах), табло и генератором импульсов для подключения к системе управления.
- Автоматический топливораздаточный пистолет ZVA с четырёхметровым шлангом
- Взрывозащищённый двигатель EEXD, сертифицированный по ATEX в соответствии с Европейской Директивой 94/9/CE
- Имеет метрологический сертификат

СИСТЕМА УПРАВЛЕНИЯ:

- Электропитание системы управления 230 В– 50 Гц (электронная головка)
- Автоматическая идентификация и активация отпуска топлива только для авторизованного персонала, снабжённого предварительно запрограммированными электронными ключами TAG
- Позволяет автономно использовать ТРК без участия оператора и без ограничений по времени
- Регистрация всех операций по отпуску топлива
- Создание статистик и расчёта среднего потребления топлива
- Мониторинг и управление остатками топлива в резервуарах
- Возможность устанавливать индивидуальные лимиты (максимальное количество заправок, макс. кол-во отпускаемого топлива, расписание заправок, установка пароля и других параметров)
- Возможность активировать двойное распознавание пользователя по ключу TAG и по регистрационному коду транспортного средства
- Возможность обновления настроек системы посредством электронного ключа администратора, локальную сеть (LAN) или сотовой связи (GPS- модем).

Для более подробной информации смотрите раздел посвященный системам мониторинга.

Комплектующие / Accessories

- Металлическая рама для установки на бетонное основание, код GPM70YMURATURA.

Integrated Diesel fuel dispenser, approved for Class C fuels and for non-commercial use, combined with EMILTOUCH® fuel management system, designed and manufactured to assist fleet managers in maximising the efficiency of their vehicles and drivers. Mechanical and electronic components have been designed and built with advanced technologies in order to create an unequalled 24-hours fuel management system and meet the highest safety standards. For additional information refer to Emiltouch sections and to FIMAC fuel dispenser.

MAIN FEATURES:

PUMP COMPARTMENT:

- Corrosion-resistant chassis and panels.
- Compact volumetric vane pump, cast iron body, equipped with inline strainer, check valve, air eliminator and internal adjustable by-pass valve.
- Flow rate: 80 lpm.
- Three phases, 400V - 50 Hz motor or single-phase 230V (option) - 50 Hz power supply.
- Four-piston meter, consisting of a sleeved body in which four pistons drive two connecting rods, guaranteeing enhanced reliability. Accuracy: +/- 0.2%.
- Electronic head with calculator or mechanical register.
- LCD display with backlight.
- High precision Eltomatic pulser, ready to be connected with a fuel management system.
- ZVA automatic fuel nozzle.
- 4 m of flexible rubber hose.
- EEXD - ATEX certified motor in compliance with European Directive Atex 94/9/CE.
- EC certified and Metric approval.

FUEL MANAGEMENT SYSTEM:

- Power Supply: single-phase 230 V - 50 Hz.
- The fuel management system reads the parameters set on the Tag and allows the refuelling only if it has complied with the instructions that are displayed (by entering odometer reading, personnel codes, etc).
- It allows the independent management of the system without needs of supervision or dedicated personnel.
- It records all data on Microsoft SQL database.
- It processes statistics and average calculation of fuel consumption.
- Every fuelling operation is tracked and processed.
- Continuous monitoring and management of tanks' stock.
- It permits several customized restrictions for each TAG, as maximum number of deliveries, product and quantity for any TAG, working time-restrictions, setting of personal password/code as well as many others.
- The system can be updated via TAG, LAN, USB connection or SMS.
- Operations can be filtered and displayed on the basis of date, driver, vehicle, site, dispenser, as well as between two dates, by day, week, month and many other parameters.

For additional information refer to EMILTOUCH® sections and to Eco fuel dispenser.

- Steel frame for concrete basement fixing. Cod. GPM70YMURATURA.

Cube 50 - Cube 70

[RU] Компактные колонки для выдачи ДТ.

[EN] Compact Diesel fuel dispenser.



Заправочные модули CUBE были специально разработаны для некоммерческого отпуска дизельного топлива. При помощи модуля CUBE транспортные средства могут быть заправлены быстро и безопасно, при этом информация о количестве отпущенного топлива выводится на отсчетное устройство. Механический счётчик с вращающимся диском обеспечивает точное измерение отпускаемого топлива. Счётчик надёжен и прост в установке, легко калибруется на рабочем месте. CUBE это многофункциональный заправочный модуль, который может быть установлен на стене, на специальном пьедестале или же непосредственно на резервуаре, а также на бочку благодаря наличию быстроразъёмного соединения 2".

ТЕХНИЧЕСКИЕ ХАРАКТЕРИСТИКИ:

- Металлический корпус из листовой стали, защищен от коррозии и окрашен порошковой краской, готов к установке
- Самовсасывающий лопастной насос оснащён перепускным клапаном, установлен на антивибрационных держателях
- Герметизирующее уплотнение
- Однофазный само вентилируемый электродвигатель (IP 55) с теплозащитой от перегрева
- Сетчатый фильтр на заборной линии насоса для очистки топлива
- Механический овально-шестеренчатый расходомер
- Автоматический пистолет с поворотным соединением и шлангом
- Встроенный держатель для пистолета снабжён рычагом пуск-остановка насоса

ЭКСПЛУАТАЦИОННЫЕ КАЧЕСТВА:

- Производительность: до 56 л/мин (модель Cube 56) и 70 л/мин (модель Cube 70)
- Двигатель питанием от сети напряжением 230 В и частотой 50 Гц
- Уровень шума ниже 70 дБ
- Точность измерения объёма отпущенного топлива: +/- 1%
- Частота вращения двигателя: 2800 об/мин
- Мощность: 360 Вт (Cube 50) и 550 Вт (Cube 70)

Код изделия / Product Code

C	U	B	E	X	X	T	F	X	X
Производительность насоса Pump flow rate								Длина шланга Hose length	
50 = 56 л/мин 56 lpm								04 = 4 м 4 m	
70 = 70 л/мин 70 lpm								05 = 5 м 5 m	
								06 = 6 м 6 m	

Комплектующие / Accessories

- Металлический пьедестал для установки на землю COD. CUBEYPIE
- Steel pedestral. Cod. CUBEYPIE.

CUBE pumps have been developed for the distribution of Diesel fuel in non-commercial uses. By use of CUBE fuel pumps, vehicles can be refuelled quickly and safely, with various options for measuring and recording the quantities dispensed. The flow-meters mounted on CUBE pumps have sturdy mechanical readout systems whose reliability and easiness to use have been proved by time. Simple and versatile, CUBE pumps can also be installed on drums, thanks to their 2" quick couplings.

TECHNICAL FEATURES:

- Self-supporting stamped-plate structure, treated against corrosion and paint-finished, ready to install.
- Self-priming vane pump, fitted with bypass valve and mounted on antivibration supports.
- Mechanical seal.
- Self-ventilated enclosed motor (IP 55), single-phase versions provided with heat protection.
- Intake strainer for pump protection.
- Nutating-disk fuel meter with mechanical readout system.
- Automatic fuel nozzle complete with flexible hose and swivel connection.
- In-built nozzle-holder provided with pump start/stop lever.

PERFORMANCES:

- Flow-rate (max): up to 56 L/min (Cube 50) and 70 L/min (Cube 70).
- AC motor, 230 V - 50 Hz.
- Noise level: below 70 dB.
- Fuel meter accuracy: ± 1%.
- Speed: 2800 rpm.
- Power: 360 W (Cube 50) and 550 W (Cube 70).

Cube 70 MC

[RU] Колонка для выдачи ДТ с интегрированной системой управления.

[EN] Diesel fuel dispensers with refueling control system.



Код / COD. CUBE70MC

Заправочный модуль CUBE 70 MC – компактная колонка для частного (некоммерческого) отпуска дизельного топлива, обеспечивает точность измерений и быстрый отпуск топлива, проста и надёжна в эксплуатации. Доступ к модулю разрешен только авторизованному персоналу. В компактном корпусе размещены насос, электронный блок управления с двумя дисплеями и автономное гнездо для топливораздаточного пистолета, а также счётчик с овальными шестернями и клавиатурой для набора кода и функций.

Система MC позволяет:

- Включить насос
- Идентифицировать авторизованных пользователей
- Предварительно задать дозу топлива для отпуска
- Управлять импульсным счётчиком
- Выключить насос при достижении минимального уровня топлива в резервуаре
- Подключиться напрямую к ПК
- Подключиться к внешнему принтеру

ТЕХНИЧЕСКИЕ ХАРАКТЕРИСТИКИ И ЭКСПЛУАТАЦИОННЫЕ КАЧЕСТВА:

- Электронный блок управления с двойным ЖК-дисплеем
- Клавиатура для набора кода и устройство для считывания ключей
- Индукционный двигатель, максимальная сила тока 6,5 А, напряжение 230 В - 50 Гц
- Возможность построить отчеты потребления за указанный временной промежуток для каждого пользователя
- Объём встроенной памяти: 250 операций
- Возможность занесения в память регистрационного кода транспортного средства и данных одометра (пробег)
- Запоминание даты и времени заправочной операции
- Производительность электронного насоса 70 л/мин
- Сетчатый фильтр на заборной линии насоса
- Пистолет-автомат высокой производительности
- Топливный шланг 1", длиной 4 м
- Импульсный счётчик модель K600
- Точность измерения объёма отпускаемого топлива: ±0,5%
- Уровень шума ниже 70 дБ
- Уровень защиты двигателя: IP55

Комплектующие / Accessories

- Электронный ключ для идентификации пользователя (набор 10 ключей), код CHIAVEUTENTE
- Полный комплект программного обеспечения управления для ПК (само устанавливаемый диск), №1 ключ менеджера, №10 пользовательских ключей и №1 считыватель ключей укомплектованный адаптером. Код GLMYKITCHIAVI
- Набор для кабельного подключения к ПК, укомплектованный переходником на USB (модель PW14) + диск с программным обеспечением. Код CONVUSBPW114CD
- Пьедестал металлический для установки на землю. Код CUBEYPIED

CUBE 70 MC has been designed and manufactured to cater for the demand for a compact diesel-fuel dispenser for private use; it is easy to install, ensures fast and precise dispensing and can only be used by qualified personnel. A dedicated software permits exporting data to a PC.

The compact body contains the nozzle holder, the pump, the meter and the electronic unit.

MC electronic system allows:

- Pump start.
- Recognition and control up to 120 users provided with code/password or magnetic key.
- Dispensing with preselection.
- Acquire data from pulser meter and record any fuelling operation.
- Control a minimal level switch and shut off the pump when minimal level is reached.
- Stop the pump motor when the nozzle micro-switch is turned on.
- Download data into a PC.
- Connection with a printer.

TECHNICAL SPECIFICATIONS AND PERFORMANCES:

- Vane pump with built-in bypass, flow rate 70 L/min.
- Induction motor, max current 6,5 A, 230 V - 50 Hz with overheating protection. Protection grade IP55.
- Mesh filter in the pump intake.
- Pulser meter with oval gears, mod. K600.
- Accuracy: ± 0.5% within flow rate range.
- Automatic nozzle with swivel joint and 4 m diesel fuel hose.
- Electronic control unit with double - display and keypad for entering code numbers.
- Pre-selected dispensing.
- Local memory capable of storing data for the last 250 deliveries.
- Possibility of entering ID numbers and odometer readings.
- Records date and time of dispensing.

- User Electronic key (kit of n. 10 yellow keys). Cod. CHIAVEUTENTE.
- Data transferring Kit, composed of n. 1 Key reader, n. 10 user keys, n. 1 manager key, n. 1 CD software, n. 1 USB adaptor. Cod. GLMYKITCHIAVI.
- PC interface for transferring data by cable from dispenser to PC. This kit includes n. 1 USB converter (mod. PW14) + n. 1 CD software. Cod. CONVUSBPW114CD.
- Steel pedestral, cod CUBEYPIED.

Self Service FM

[RU] Колонка для выдачи ДТ с интегрированной системой управления.

[EN] Diesel fuel dispensers with refueling control system.



Код / COD. SLFSRV70MCFM

ХАРАКТЕРИСТИКИ:

- Электронный блок управления с двойным дисплеем
- Клавиатура для набора кода и устройство для считывания ключей
- Самовсасывающий роторно-лопастной насос со встроенным перепускным клапаном и производительностью 70 л/мин
- Индукционный двигатель, напряжение питания 230 В-50 Гц
- Возможность задать предварительно дозу
- Пистолет-автомат высокой производительности
- Топливный шланг 1", длиной 4 м
- Импульсный счётчик модель K600
- Погрешность: +/-0,5%
- Доступ к колонке до 120 пользователей с индивидуальными магнитными ключами
- Внутренняя память электронного блока хранит информацию о последних 250 заправочных операциях
- Возможность занесения в память регистрационного кода транспортного средства и данных одометра (пробег)
- Запоминание даты и времени заправочной операции
- Кабельное соединение для передачи данных на персональный компьютер на расстоянии до 1000 м
- Распечатка на встроенном принтере данных о проведенной заправочной операции с указанием даты и времени отпуска топлива и детальных отсчетов по заправочным операциям
- Датчик уровня топлива позволяет осуществлять непрерывный мониторинг уровня содержимого топлива
- Система блокировки насоса при достижении минимального уровня топлива в резервуаре

MAIN FEATURES:

- Vane pump with built-in bypass and strainer, flow rate from 70 L/min.
- Induction motor with over-heating protection, 230 V - 50 Hz.
- Pulser meter with oval gears type, mod. K600.
- Accuracy +/- 0.5% within the flow-rate range.
- Automatic nozzle with swivel connector and 4 m of Diesel fuel hose.
- Electronic unit with keyboard and display for entering registration numbers.
- Pre-selection dispensing.
- Able to control max 120 users.
- Local memory up to the last 250 performed dispensing operations.
- Possibility of entering vehicle registration number and kilometres (odometer reading).
- Dispensing date and time control and record.
- Possibility of linking to PC and exporting data at a distance of up to 1.000 m.
- Local printer with issuing of ticket at end of dispensing operations (with date and time) and possibility of locally printing details of dispensing operations performed.
- Integretad level indicator, OCIO model, with possibility of continuous display of tank contents or level.
- Minimum tank level pump stop.



Комплектующие / Accessories

- Электронный ключ для идентификации пользователя (набор 10 ключей), код CHIAVEUTENTE.
- Полный комплект программного обеспечения управления для ПК (само устанавливаемый диск), №1 ключ менеджера, №10 пользовательских ключей и №1 считыватель ключей укомплектованный адаптером. Код GLMYKITCHIAVI.
- Набор для кабельного подключения к ПК, укомплектованный переходником на USB (модель PW14) + диск с программным обеспечением. Код CONVUSBPW114CD.
- User Electronic key (kit of n. 10 yellow keys). Cod. CHIAVEUTENTE.
- Data transferring Kit, composed of n. 1 Key reader, n. 10 user keys, n. 1 manager key, n. 1 CD software, n. 1 USB adaptor. Cod. GLMYKITCHIAVI.
- PC interface for transferring data by cable from dispenser to PC. This kit includes n. 1 USB converter (mod. PW14) + n. 1 CD software. Cod. CONVUSBPW114CD.

Diesel Kit

[RU] Переносной комплект для перекачки ДТ.

[EN] Portable Diesel fuel transfer unit.



Код изделия product code	Вольтаж Voltage
	B / V
DIESELKIT12V	12
DIESELKIT24V	24



Переносная установка для перекачивания дизельного топлива, укомплектованная насосом с питанием от аккумуляторной батареи и электродвигателем на 12 В или 24 В постоянного тока. Благодаря своим компактным размерам, надёжности, лёгкости в использовании и энергонезависимости позволяет осуществить перекачку или заправку дизельного топлива без наличия питания от электросети. Переносная установка DIESEL KIT идеально подходит для заправки строительной, сельскохозяйственной и лесопарковой техники, морских судов.

ЭКСПЛУАТАЦИОННЫЕ КАЧЕСТВА И РАЗМЕРЫ:

- Питание: 12 или 24 В постоянного тока
- Потребление энергии: 22 А (12 В постоянного тока) – 11А (24 В постоянного тока)
- Производительность: 40 л/мин
- Высота всасывания до 1,5 м
- Режим непрерывной работы: 30 мин
- Диапазон рабочих температур: -20°C/+60°C
- Размеры (ДхШхВ): 600x420x230 мм

ТЕХНИЧЕСКИЕ ХАРАКТЕРИСТИКИ:

- Самовсасывающий роторно-лопастной насос с чугунным корпусом
- Коллекторный электродвигатель со статором из постоянных магнитов
- Клеммная коробка с гнездами для переключателя и предохранителя от перегрева двигателя
- Кабели 4 м с зажимами для подключения к аккумуляторной батарее
- Топливораздаточный шланг, длиной 3 метра и диаметром 3/4"
- Обратный клапан для всасывающего шланга
- Всасывающий шланг 3 м с донным фильтром
- Ручной алюминиевый пистолет

Portable unit for Diesel fuel transfer, fitted with battery pump, 12 V or 24 V, suction and delivery hoses, filter and fuel nozzle.

Thanks to its small size, reliability and ready-to-use configuration, it is especially useful when fuel must be transferred or dispensed safely having only battery power on hand. Typical fields of application are construction sites and earth moving, agriculture, gardening, boating and yachting.

PERFORMANCES AND DIMENSIONS:

- Power supply: 12 V DC or 24 V DC.
- Consumption: 22 Amp (12 V DC) - 11 Amp (24 V DC).
- Max flow rate: 40 L/min.
- Suction height: up to 1,5 meters.
- Working temperature: -20°C / +60°C.
- Duty cycle: 30 min.
- Dimensions: 600x420x230h mm

TECHNICAL FEATURES:

- Self-priming volumetric rotary vane pump, with cast-iron casing.
- Fixed-brush motor with permanent-magnet stator.
- Terminal board for switches and circuit-breakers.
- Battery cable, 4 m length, complete with clamps for battery connection.
- Delivery fuel hose, 3 m length, size 3/4", suitable for Diesel fuel.
- Aluminium manual nozzle.
- Suction fuel hose, 3 m length, size 3/4", suitable for Diesel fuel.
- Bottom suction filter.
- Manual fuel nozzle.

Petrol Kit

[RU] Переносной комплект для перекачки бензина.

[EN] Portable petrol fuel transfer unit.



Код изделия product code	Вольтаж Voltage
PETROLKIT12V	12

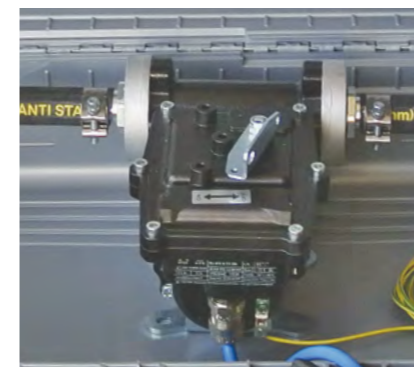

Переносная установка для перекачивания бензина, укомплектованная насосом с питанием от аккумуляторной батареи и электродвигателем на 12 В постоянного тока.

Благодаря своим компактным размерам, надёжности, лёгкости в использовании и энергонезависимости позволяет осуществить перекачку или заправку бензина без наличия питания от электросети. Переносная установка PETROL KIT идеально подходит для заправки строительной, сельскохозяйственной и лесопарковой техники, морских судов.

ЭКСПЛУАТАЦИОННЫЕ КАЧЕСТВА И РАЗМЕРЫ:

- Питание: 12 В постоянного тока
- Потребление энергии: 22 А (12 В постоянного тока)
- Производительность: 40 л/мин
- Высота всасывания до 1,5 м
- Режим непрерывной работы: 30 мин
- Диапазон рабочих температур: -20°C/+60°C
- Размеры (ДхШхВ): 600x420x230 мм

ТЕХНИЧЕСКИЕ ХАРАКТЕРИСТИКИ:

- Самовсасывающий роторно-лопастной насос с чугунным корпусом
- Коллекторный электродвигатель со статором из постоянных магнитов
- Клеммная коробка с гнездами для переключателя и предохранителя от перегрева двигателя
- Кабели 4 м с зажимами для подключения к аккумуляторной батарее
- Топливораздаточный шланг для бензина, длиной 3 метра и диаметром 3/4"
- Обратный клапан для всасывающего шланга
- Всасывающий шланг 23 м с донным фильтром
- Ручной алюминиевый пистолет

Portable unit for petrol transfer, fitted with battery pump, 12 V, suction and delivery hoses, filter and fuel nozzle.

Thanks to its small size, reliability and ready-to-use configuration, it is especially useful when fuel must be transferred or dispensed safely having only battery power on hand. Typical fields of application are construction sites, agriculture, gardening, boating and yachting.

PERFORMANCES AND DIMENSIONS:

- Power supply: 12 V DC.
- Consumption: 22 Amp (12 V DC).
- Max flow rate: 40 L/min.
- Suction height: up to 1,5 meters.
- Working temperature: -20°C / +60°C.
- Duty cycle: 30 min.
- Dimensions: 600x420x230h mm

TECHNICAL FEATURES:

- Self-priming volumetric rotary vane pump, with cast-iron casing.
- Fixed-brush motor with permanent-magnet stator.
- Terminal board for switches and circuit-breakers.
- Battery cable, 4 m length, complete with clamps for battery connection.
- Delivery fuel hose, 3 m length, size 3/4", suitable for petrol.
- Aluminium manual nozzle.
- Suction fuel hose, 3 m length, size 3/4", suitable for petrol.
- Bottom suction filter.
- Manual fuel nozzle.

DK 200

[RU] Переносной комплект высокой производительности для перекачки ДТ.

[EN] Portable bulk Diesel fuel transferring unit.



Код изделия product code	Вольтаж Voltage
DK200AC	В / V 230

Переносная группа перекачивания с насосом высокой производительности. DK 200 подаёт дизельное топливо со скоростью до 200 л/мин и, в то же время, сохраняет точность измерения (+/-1%) благодаря счётчику с овальными шестернями (по заказу). Небольшой вес и возможность перемещения на колёсах делают DK 200 легко управляемым и пригодным для использования на строительных площадках для заправки техники с большим объёмом топливного бака. Переносная группа перекачивания имеет крепкую стальную раму.

High flow rate portable dispenser unit. DK 200 dispenses Diesel fuel at a rate of up to 200 L/min and controls the flow with great precision (+/- 1%) thanks to the oval-gear flow meter (on request).

The low weight of the unit and the possibility of fixing wheels make it easy to handle and suitable for operating on worksites where vehicles with large storage tanks are required. The unit features a sturdy steel frame.

ХАРАКТЕРИСТИКИ:

- Производительность до 200 л/мин
- Вход/выход 1 1/2" BSP
- Питание от сети переменного тока напряжением 230В – 50Гц
- Непрерывный режим работы
- Выключатель On/off
- Кабель питания длиной 6 м
- Уровень шума ниже 75 дБ

SPECIFICATIONS:

- Flow rate up to 200 L/min.
- Inlet/Outlet: coupling 1" 1/2 BSP.
- Continuous AC operation, 230 V - 50 Hz.
- On/Off switch.
- Electrical cable, 6 m length.
- Noise level below 75 dB.
- Max dimensions: 952x555x661h mm

Комплектующие по заказу / Accessories on request

- Handy kit: набор колёс и ручки (Код DK200YHWKIT)
- Счётчик: модель K700 с овальными шестернями, максимальная производительность 220 л/мин, погрешность +/-1% (Код CTLK700)
- Раздаточный рукав: гибкий шланг диаметром 1" 1/2, длиной 10 м, укомплектованный соединением типа Camlock (DK200YHKIT).
- Раздаточный пистолет высокой производительности 280 л/мин, оснащённый поворачивающимся соединением (Код DK200YHFNOZZLE)
- Handy Kit: wheels and handle (Cod. DK200YHWKIT).
- Fuel Meter: model K700, oval gear type, flow rate up to 220 L/min, accuracy: +/- 1%. (Cod. CTLK700).
- Hose kit, size 1" 1/2, complete with rubber hose 10 m + camlock coupling. (Cod. DK200YHKIT).
- High flow nozzle, flow rate up to 280 L/min with swivel. (Cod. DK200YHFNOZZLE).



Emil-filter

[RU] Подвижный узел для очистки топлива с поглощением воды и удалением загрязнений

[EN] Fuel purifying mobile unit for water absorbing and impurities separation.



Код изделия product code	Вольтаж Voltage
EMILFILTER	В / V 230



Опция / Optional

По заказу можно установить также бактерицидный фильтр-кондиционер (модель PureFuel), который предотвращает появление водорослей и бактерий в топливе и гарантирует их отсутствие в течение 28 дней. Наличие данного фильтра увеличивает срок службы оборудования и других фильтров, так как предотвращает коррозию.

On request it is also possible to apply a bactericidal conditioner (model: PureFuel) which fights the creation of algae and bacteria present in the hydrocarbons and guarantees a minimum of 28 days of purified fuel from algae and bacteria. This additional filtration system allows all the other filters to keep working properly and prevents any corrosion of the tank and of the various components.

Мобильная установка Emil-filter позволяет очистить топливо от воды и примесей: эта двойная функция выполняется с помощью двух фильтров: один на всасывающей линии и второй на подающей линии. Всё оборудование установлено на тележке, изготовленной из металлических труб, покрашенных красной краской, с двумя проколостойкими колёсами и подставками для намотки рукавов, кронштейном для установки электронасоса и поддоном для сбора пролива. В наличии также бензиновое исполнение.

ТЕХНИЧЕСКИЕ ХАРАКТЕРИСТИКИ:

- Поддон для сбора пролива топлива с металлической оцинкованной решёткой
- Электронасос 220 Вольт, производительностью 100 л/мин. Максимальная высота всасывания 4 м, максимальное рабочее давление 1,5 бар
- 4 м всасывающего шланга диам. 1" для дизельного топлива с сетчатым донным фильтром
- 4 м заправочного шланга диам. 1" для дизельного топлива с автоматическим пистолетом высокой производительности
- Фильтр на всасывающей линии (установлен перед насосом), фильтрующая способность 25 микрон, от примесей и водопоглощающий, максимальное рабочее давление 100 PSI, максимальная производительность 227 л/мин
- Фильтр на подающей линии (установлен после насоса), фильтрующая способность 25 микрон, от примесей и водопоглощающий, максимальное рабочее давление 150 PSI, максимальная производительность 100 л/мин; байонетный затвор с болтами, индикатор давления для замены картриджа и ручной воздушный и дренажный клапан.



The Emil-Filter mobile unit allows the customers to purify and clean fuel by separating water and impurities: this dual function is performed through two filtering systems (one in input and one in output from the pump) installed on a mobile cart, complete with suction and delivery hoses and equipped by an automatic nozzle. Emil-Filter, also complete with two puncture-proof wheels, has a tubular frame in red colour equipped with brackets to wrap the hoses, support for electric pump and spill containment basin.

Available upon request the version for gasoline and aviation fuels.

TECHNICAL FEATURES:

- 1 spill containment basin on the base complete with galvanized grate for the collection of possible fuel leaks.
- 1 AC electric pump 220V or 380 V, flow-rate 100 l / min., (it can be equipped with different types of pumps in terms of voltage, flow-rate and type of liquid to be pumped). The pump can suction the product with a maximum head of 4 meters and with a depression up to 1.5 Bar.
- 4 meters of 1" hose suitable for the suction of fuel complete with filter-mesh.
- 4 meters of 1" hose suitable for the fuel dispensing of the product, complete with automatic nozzle.
- Input filter (installed before the pump) with 25 micron filtering capacity for the impurities and water absorption and separation, with maximum operating pressure of 100 PSI, maximum flow 227 lt / min.
- Output filter (installed after the pump) with 25 micron filtering capacity for the impurities and water absorption and separation, with maximum operating pressure of 150 PSI, maximum flow 100 lt / min., Bayonet lock with bolts, pressure indicator for cartridge change and manual vent and drainage valves.

-
- EMILPROBE®
 - EMILTOUCH®
 - ES LEVEL
 - OCIO
 - MC BOX
 - ТЕЧЕИСКАТЕЛИ
LEAK DETECTOR SYSTEMS

**СИСТЕМЫ МОНИТОРИНГА
FUEL MONITORING**

05

Emilprobe®

[RU] Система контроля, которая осуществляет постоянный мониторинг, в текстовой и графической форме, жидкости в резервуаре.
 [EN] Alarm system that continuously monitors, in text and graphic form, the liquid in the tank (actual volume, level, temperature and the presence of water).



Омологация Министерства внутренних дел по прот. № 0011658 от 30.07.2010 и последующих обновлений и дополнений.
 Homologated by Italian Ministry of Interior with prot. n. 0011658 dated 30/07/2010 and subsequent renewals and extensions.

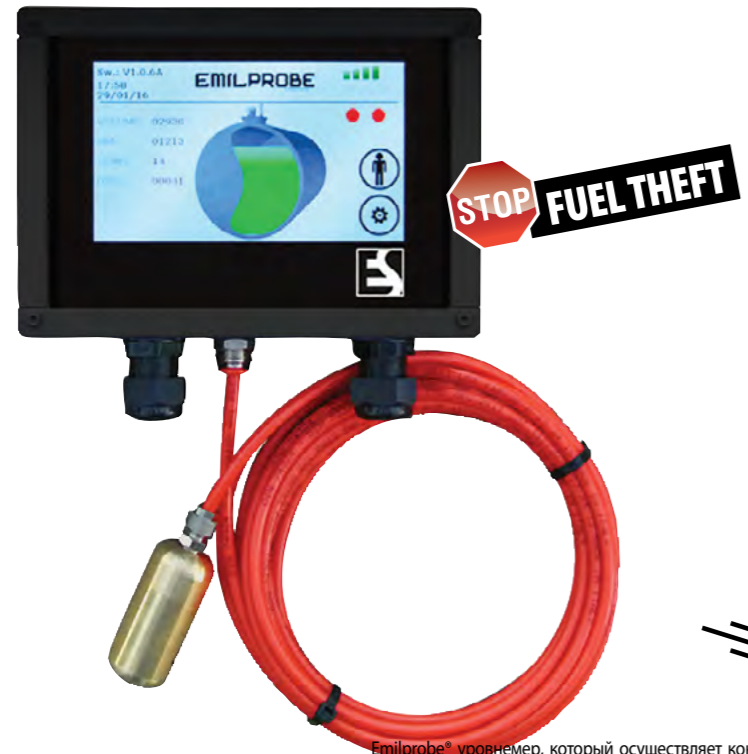

Emilprobe® уровнемер, который осуществляет контроль в режиме реального времени уровня топлива в резервуаре. Уровнемером можно управлять локально с помощью сенсорного экрана электронного блока, а также дистанционно с помощью смартфона. Emilprobe оснащен инновационной системой сигнализации, которая обнаруживает отклонения в значениях топлива и отправляет сразу SMS-сообщение и электронные письма на 5 различных номеров сотовых телефонов и 5 адресов электронной почты. Таким образом, владелец резервуара немедленно оповещается в случае резкого понижения уровня, которое может значить кражу. Когда происходит резкое падение уровня, насос блокируется, и становится не возможно заправиться. Система Emilprobe® предназначена для обслуживания до 120 пользователей.

Emilprobe® is a probe, which performs real-time monitoring of the liquid inside the storage tanks for private or commercial use. Emilprobe can be controlled locally by means of a touchscreen electronic unit as well as remotely by means of a smartphone. Above all, Emilprobe is equipped with an innovative alarm system, which detects abnormalities in the fuel values and sends immediately an SMS-message and an e-mail to 5 different cell phone numbers and 5 e-mail addresses. In this manner, the owner of the tank is updated immediately in case of an unexpected level drop that may be a theft. And when occurs the level drop the pump is blocked and it is not possible to refuel. Emilprobe® can manage up to 120 users.

The Emilprobe system software constantly monitors in text and graphic form, the actual volume and the level in millimeters of liquid in the tank; furthermore, if coupled with an ES-level or ES-LEVEL DIGIMAG probe, the system may also monitor the temperature in degrees and the presence of water in millimeters.

Emilprobe® is equipped with a Gps module that allows you to localize, through the free website emilprobe.com, the real position of the tank where the system is installed and check in real time the status of tank levels and fuel stock (data can be exported in spreadsheets). In addition to that, Emilprobe® can be connected to a pulsar meter in order to record the liters delivered from the tank. These activities make Emilprobe® an efficient and effective fuel management system, enabling the plant supervisor to constantly analyze the fuel consumption (users are required to log in on the panel to get the authorization to dispense fuel) and to plan the tank loadings. This free option is an ideal solution for Oil companies and fuel resellers and dealers.

Программное обеспечение Emilprobe постоянно контролирует уровень топлива в резервуаре и отображает в графической и буквенной форме объём в литрах и уровень в миллиметрах; если к системе подключить уровнемер ES-LEVEL или ES-LEVEL DIGIMAG, можно будет также контролировать температуру в градусах Цельсия и уровень воды в миллиметрах.

Emilprobe® оснащен модулем Gps, который через онлайн-соединение позволяет отслеживать местонахождение резервуара, к которому он подключен. Геолокация отображена на бесплатном веб-сайте emilprobe.com. Система может быть подключена к импульсному счетчику и отображать заправаемые литры топлива из резервуара. Через веб-сайт можно контролировать уровень топлива в резервуаре в режиме реального времени. Emilprobe® может применяться как система управления, с помощью которой можно контролировать потребление и уровень топлива в различных резервуарах, зарегистрированных под профилем пользователя. В первую очередь данное решение было разработано для поставщиков топлива. Доступ к модулю защищён ПИН-кодом и разрешён только и авторизованным пользователям. Имеется возможность скачивать данные с модуля и импортировать их в ПК в формате Excel.

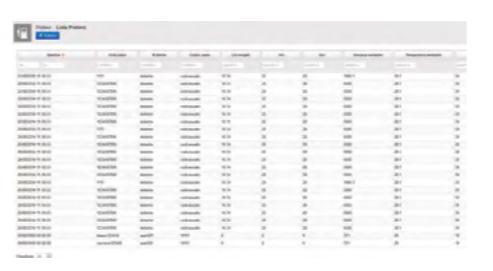
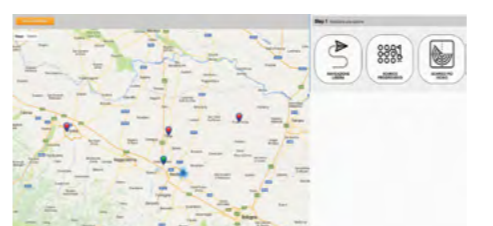
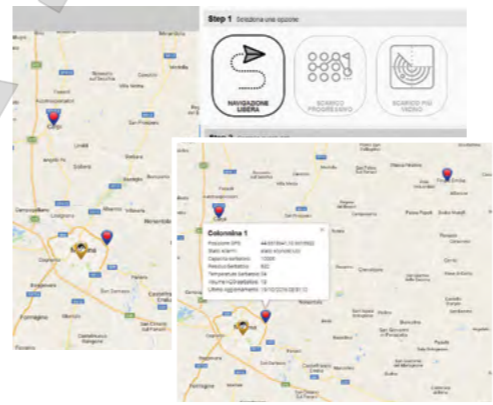

ПРИМЕНЕНИЕ:

Система Emilprobe может быть подключена к уровнемерам ES-LEVEL, ES-LEVEL DIGIMAG и OCIO, в своей базовой версии. Существует другая версия Emilprobe с встроенным пневматическим уровнемером, Level Inspector.

Emilprobe контролирует:

- Уровень жидкости в резервуаре
- Уровень воды в резервуаре (только если подключены уровнемеры ES-Level или Digimag)
- Температуру жидкости в резервуаре (только если подключены уровнемеры ES-Level или Digimag)

ТЕХНИЧЕСКИЕ ХАРАКТЕРИСТИКИ:

- Пластиковый корпус IP55 Размеры: 19 x 13,5 x 8 см (Д x В x Ш)
- Цветной сенсорный дисплей 4.3 "WQVGA-разрешение (480x272)
- RS485 оптоизолированный интерфейс для подключения к уровнемерам ESLEVEL / OCIO
- GSM/GPRS/GPS Simcom 908/928
- 2 релейных сухих контакта
- Питание: 230V / 50Гц
- Память на 100 операций (Логфайл) / настроек ПО
- 4 перезарядные батареи размера AA
- Вход USB для загрузки калибровочной таблицы резервуара/сохранения данных / загрузки корпоративного логотипа

Только для версии с Level Inspector

- Система контроля уровня жидкости, разрешение 1 см
- Обогреватель

ХАРАКТЕРИСТИКИ ОН-ЛАЙН ВЕРСИИ:

- Доступ к системе через личные учетные данные на бесплатном веб-сайте
- Авторизация заправок через ввод ПИН-кода на сенсорном экране устройства
- Геолокализация резервуаров, зарегистрированных под профилем пользователя
- Регистрация заправок и уровня топлива в резервуарах в режиме реального времени
- Построение маршрута на карте в ручном режиме
- Автоматическое отображение на карте постепенного понижения уровня топлива в резервуарах, зарегистрированных под профилем пользователя
- Отображение на карте наиболее близко расположенного резервуара для слива топлива
- Экспорт данных о заправках и уровнях топлива в формате Excel.

USE:

Emilprobe system can be connected, in its basic version, to existing level indicators such as ES-LEVEL, ES-LEVEL DIGIMAG and OCIO. Moreover, we have developed an Emilprobe version with a new pneumatic level probe: Level Inspector.

The software of Emilprobe system constantly monitors and displays the following values of liquid in the tank:

- Volume in liters and fuel level in millimeters.
- Presence of water in millimeters (available only with ES-Level or Digimag probe).
- Temperature in degrees (available only with ES-LEVEL or DIGIMAG probe).

TECHNICAL FEATURES

- IP55 Box Dimensions: 19 x 13,5 x 8 cm (L x H x W).
- Color display 4.3 "WQVGA-resolution (480x272) touchscreen.
- RS485 opto-isolated interface for connection to the probe ESLEVEL / OCIO.
- GSM / GPRS / GPS Simcom 908/928.
- 2 dry contact relay.
- Supply: 230V / 50Hz.
- 100 records (Logfile) of latest operations / modifications to the software.
- 4 AA rechargeable batteries.
- Input Mass Storage USB to upload Tank Calibration Table / save operations / Insert company's Logo.

Only for the version with Level Inspector:

- liquid level control system Resolution 1 cm.
- terminal heater.

ONLINE VERSION FEATURES & BENEFITS

- Access to the system via private credentials on a free website.
- User authorization to refuellings after login on the panel.
- Geo-localization of tanks connected to the manager account.
- Real-time consumption report and level and stock situation of tanks.
- Web mapping of the tanks to reach.
- Web mapping of the fuel discharged to tanks.
- Web mapping of the nearest tank for fuel discharge.
- Nearest tank tank web mapping for fuel drain.
- Data export to spreadsheets for refuellings, loadings and stock.

Код изделия / Product Code

E M I L P R O B E X X X X

Модель Model

- PIED = стальной пьедестал / pedestal steel case
- PTF = стальной корпус меньших размеров для установки на резервуар / reduced steel case, for tank mounting
- PTFТ = корпус меньших размеров из АБС пластика для мобильных резервуаров TRASPO / reduced ABS case, for TRASPO mounting

E M I L P R O B E I N S P E C T O R X X X X

Модель Model

- PIED = стальной пьедестал / pedestal steel case
- PTF = стальной корпус меньших размеров для установки на резервуар / reduced steel case, for tank mounting
- PTFТ = корпус меньших размеров из АБС пластика для мобильных резервуаров TRASPO / reduced ABS case, for TRASPO mounting

Emiltouch®

[RU] Высокотехнологичная система управления, контроля и мониторинга выдачи топлива, оснащённая ПО Сервер/Клиент.

[EN] HI-TECH refuelling operations control, monitoring and management system, provided with Server/Client architecture.



Омологация Министерства внутренних дел по прот. № 0011658 от 30.07.2010 и последующих обновлений и дополнений.

Homologated by Italian Ministry of Interior with prot. n. 0011658 dated 30/07/2010 and subsequent renewals and extensions.

ОСНОВНЫЕ ФУНКЦИИ:

- Прочный и не требующий обслуживания корпус из нержавеющей стали, запирается на замок
- 8-дюймовый жидкокристаллический сенсорный экран;
- Активируется с помощью персонального кода или ключа водителя или транспортного средства;
- Автоматическое распознавание авторизованного персонала и активация только по предварительно запрограммированному ключу;
- Система использует технологию RFID для беспроводной идентификации транспортных средств/водителей через ключ;
- Безоператорный отпуск топлива в полностью автоматическом режиме;
- Регистрация в базе данных Microsoft SQL всех операций по заправке;
- Система контроля несанкционированного отпуска топлива;
- Система управления может быть интегрирована с программным обеспечением компании, если оно совместимо с Microsoft SQL;
- Система обрабатывает статистические данные и средний расчёт расхода топлива;
- Фильтрация и отображение данных может происходить на основе следующих параметров: дата, водитель, транспортное средство, ТРК, местоположение. Также возможно составить отчёт за день, неделю или месяц;
- Возможность on-line контроля уровня количества топлива в резервуарах по информации поступающей от уровнемеров;
- Возможность установления лимитов на потребление и количество выданного топлива. Могут быть заданы многочисленные параметры, такие как максимальное количество заправок, количество литров и сорт выдаваемого топлива, допустимое время для заправки, установка личного пароля и т.д.;
- Возможность обновления системы посредством электронного ключа администратора, проводной связи (LAN), ключа USB или сотовой связи (GPRS);
- Ключи, содержащие микрочип, могут программироваться бесконечное количество раз;
- Система считывания TAG является бесконтактного типа, что позволяет избежать загрязнения и проникновения пыли или воды в систему;
- В том случае когда к Emiltouch® подключён уровнемер, система показывает информацию в режиме реального времени об: уровне и объёме топлива в резервуаре, уровне воды, температуре; возможно установить многофункциональное системное реле для сигнализации переполнения или достижения минимального уровня топлива в резервуаре или других технологических параметров.

MAIN FEATURES:

- Sturdy and maintenance-free stainless steel casing provided with key lock.
- Impressive 8" graphics color LED touch-screen display, resistive type.
- Can be activated either by vehicle TAG, driver TAG or personal code.
- Automatic identification and authorisation only for personnel provided with pre-programmed TAG.
- Every fuelling operation is tracked, processed and recorded in Microsoft® SQL Database.
- The system is designed to improve the control of unattended refuelling operations.
- It allows the independent management of the station without needs of supervision or dedicated personnel.
- It combines RFID technology to identify vehicles/drivers and automated fuel management to process the refuelling operation details.
- It can be integrated with any Business Management Systems compatible with Microsoft® SQL.
- It processes statistics and calculation of average fuel consumption.
- Operations can be filtered and displayed on the basis of date, driver, vehicle, site, dispenser, as well as between two dates, by day, week, month and many other parameters.
- Continuous monitoring and management of tanks' stock.
- It permits several customized restrictions for each TAG, as maximum number of deliveries, max quantity for any TAG, working time-restrictions, setting of personal password/code as well as many others.
- The system can be updated via magnetic Card, via LAN, USB or SMS connection.

- TAGs contain a microchip that can be programmed and re-programmed several times.
- TAGs reading system is a proximity reading type which grants to avoid any dust, dirty or water penetration or any improper use of the system which may cause damages.
- In case EMILTOUCH® is connected to an electronic level probe, the system can also provide the following information: real-time accurate tank's stock volume, product level in mm, water level (if any) and fuel temperature; it can also provide a multi-purpose relays system which can be used for outputs such as overflow, minimum level, reserve or any other sensor alarm.

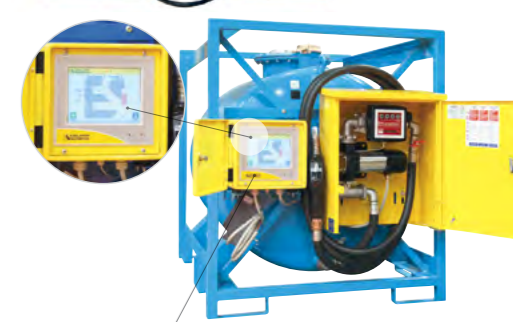

УПРАВЛЕНИЕ СИГНАЛИЗАЦИЕЙ:

- Система Emiltouch, благодаря подключению через сотовую связь с помощью СИМ карты, вставленной в модем GPRS, может посылать различные виды сигнализаций через СМС сообщения и сообщения по электронной почте на заранее введённые номера телефонов и адреса электронной почты. Системы вышлет СМС сообщения и сообщения по электронной почте при достижении следующих значений:
- **ВЫЯВЛЕНИЕ ЗАЛИВА:** система сообщит количество залитого топлива при наполнении резервуара
 - **РЕЗЕРВ ТОПЛИВА:** система сообщит значение достигнутого резерва топлива, заданного через программное обеспечение
 - **СИГНАЛИЗАЦИЯ УВЕЛИЧЕНИЯ УРОВНЯ ВОДЫ:** система сообщит превышение заданного через программное обеспечение уровня воды, выявленное датчиком уровня ES-LEVEL. Для активации данной аварийной сигнализации необходимо установить датчик уровня ES-LEVEL.
 - **НЕАВТОРИЗОВАННОЕ ПОНИЖЕНИЕ УРОВНЯ ТОПЛИВА:** данное значение выявляется совместно датчиком уровня ES-LEVEL и системой управления EMILTOUCH в том случае, когда происходит понижение уровня топлива в резервуаре без того, чтобы был авторизован отпуск топлива через устройство считывания TAG. Данная величина в миллиметрах предварительно вводится в систему вместе с габаритными размерами резервуара.

ALARMS MANAGEMENT:

- Emiltouch® system, by means of GPRS connection activated by the SIM Card which is inserted into the integrated modem, can send level ALARMS via SMS and email to a group of preset numbers and addresses. The system can send SMS and emails making reference to the following alarms or values achieved:
- **LOAD DETECTED:** the system will report the amount of liquid loaded in the tank during the filling operation.
 - **TANK RESERVE:** the system will give warning by email or SMS once the preset reserve's value is reached.
 - **RISING WATER LEVEL ALARM:** (available only for systems equipped with probes provided with water detector sensor); the system will report via SMS/email the water level when increased beyond the preset limit in mm.
 - **UNAUTHORIZED ANOMALOUS DROP:** if the system detects an unauthorised level decreases it will send an SMS/ email alarm message. This anomalous drop value can be preset in millimeters by means of the dedicated software.



Система EMILTOUCH включает:

- №1 диск для установки программного обеспечения версии SERVER-CLIENT
- №1 считыватель/программатор ключей TAG HID Omnikey
- №2 карты для скачивания данных
- №2 карты SETUP для установки
- №30 ключей TAG для идентификации транспортных средств/водителей

EMILTOUCH® system includes:

- N. 1 CD-ROM for software installation, SERVER-CLIENT version.
- N. 1 TAG HID Omnikey Reader/Writer.
- N. 2 DATA download cards.
- N. 2 SETUP cards.
- N. 30 TAGS for vehicles/drivers.

Emiltouch® это инновационная система управления и мониторинга процессов отпуска топлива полностью разработанная Emiliana Serbatoi.

Основана на системе Windows CE и состоит из встроенного модуля с 8-дюймовым сенсорным экраном, бесконтактной системы считывания TAG, контроллера ввода/вывода (I/O), модема GPRS и блока питания. Система соединяется с ПК посредством проводной связи (LAN) по технологии Ethernet со скоростью до 100 Мбит/сек и сотовой связи (GSM модем с СИМ картой). Кроме того, обмен данными может осуществляться в ручном режиме посредством электронного ключа администратора и считывателя TAG. Может быть установлена версия Emiltouch® SERVER и версия Emiltouch® CLIENT, позволяющая таким образом дистанционно контролировать более нескольких топливных установок и складов. Программное обеспечение совместимо с 32-разрядной и 64-разрядной версиями ОС Windows.

Emiltouch® is a touch-screen type refuelling operations control, monitoring and management system. Based on Windows CE operating system, it consists of a touchscreen integrated module, 8" colour LED display, TAG proximity reader, GPRS module, I/O board and power supply module.

Emiltouch® is designed to be connected with PC/Server via LAN, GPRS communication technology, as well as for downloading data via electronic Card; it is a useful tool to assist fleet managers in maximising the efficiency of their vehicles and drivers. Emiltouch® combines a leading-edge technology with a fine look, creating an unequalled 24-hours fuel management system with the quality and the reliability that Emiliana Serbatoi is renowned for. Emiltouch® system can be installed in both SERVER and CLIENT version to allow the remote control of multiple sites and is also compatible with Microsoft® 32 bit and 64 bit operating systems.

Код изделия / Product Code

E M I L T O U C H X X X X

Модель Model

PIED = стальной пьедестал / pedestal steel case

PTF = стальной корпус меньших размеров для установки на резервуар / reduced steel case, for tank mounting

TRASPO / reduced ABS

ES LEVEL

[RU] Магнитострикционный зонд-уровнемер высокой точности.

[EN] Magnetostrictive level probe, high-precision type.

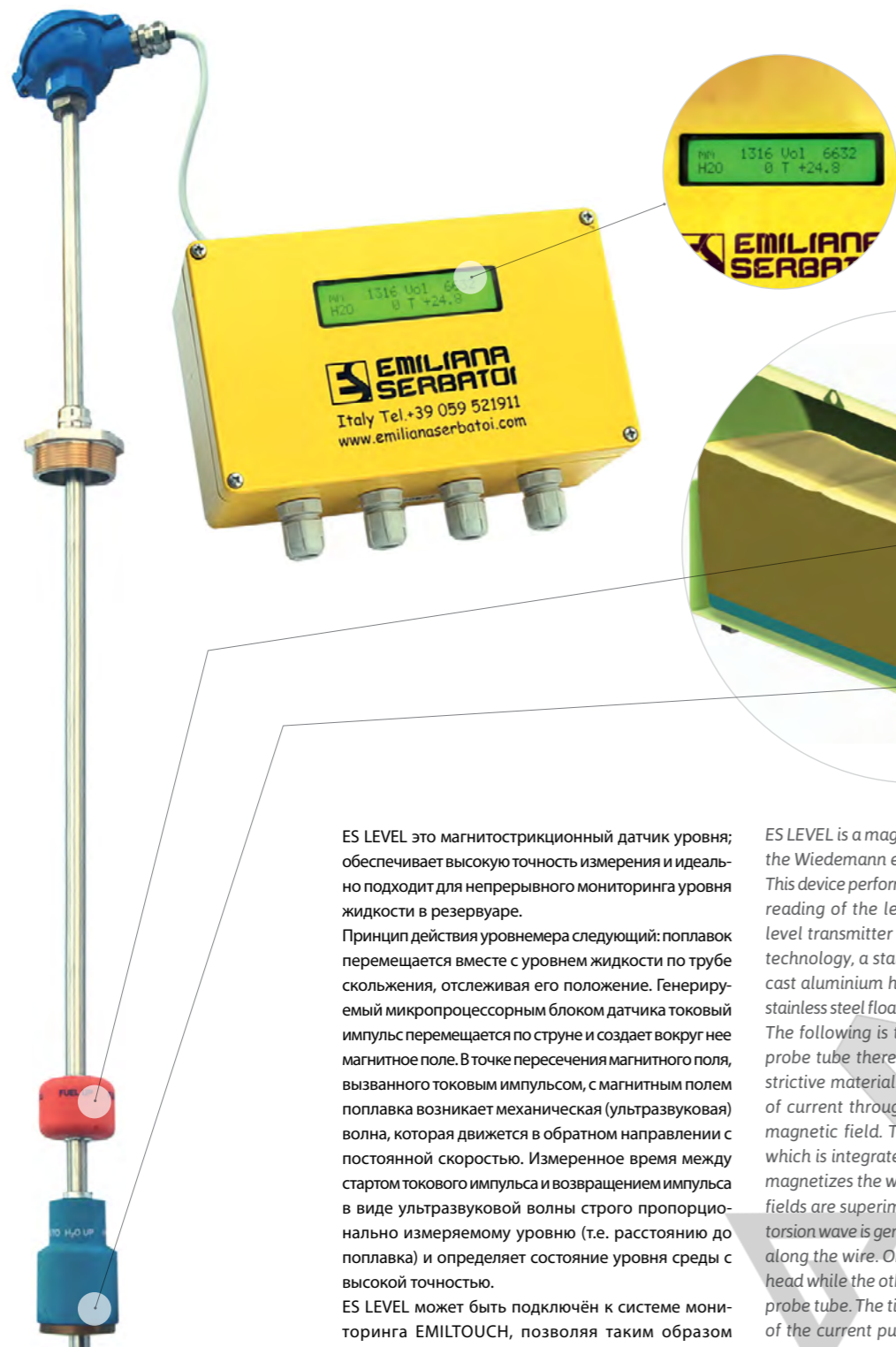

ES LEVEL это магнитострикционный датчик уровня; обеспечивает высокую точность измерения и идеально подходит для непрерывного мониторинга уровня жидкости в резервуаре.

Принцип действия уровнемера следующий: поплавок перемещается вместе с уровнем жидкости по трубе скольжения, отслеживая его положение. Генерируемый микропроцессорным блоком датчика токовый импульс перемещается по струне и создает вокруг нее магнитное поле. В точке пересечения магнитного поля, вызванного токовым импульсом, с магнитным полем поплавка возникает механическая (ультразвуковая) волна, которая движется в обратном направлении с постоянной скоростью. Измеренное время между стартом токового импульса и возвращением импульса в виде ультразвуковой волны строго пропорционально измеряемому уровню (т.е. расстоянию до поплавка) и определяет состояние уровня среды с высокой точностью.

ES LEVEL может быть подключен к системе мониторинга EMILTOUCH, позволяя таким образом непрерывно контролировать уровень топлива в резервуарах и передавать эту информацию через кабельную связь LAN или через Интернет.

ES LEVEL is a magnetostrictive level probe based on the Wiedemann effect.

This device performs a continuous and highly accurate reading of the level of liquid inside the tank. The level transmitter ES LEVEL consists of an elec flash technology, a stainless steel AISI 304 rod with a die cast aluminium head, closed-cell expanded PVC or stainless steel floats and an LCD alphanumeric display. The following is the operating principle: inside the probe tube there is a rigid wire made of magnetostrictive material. The sensor circuitry emits pulses of current through the wire, generating a circular magnetic field. The level transmitter is a magnet, which is integrated into the float. Its magnetic field magnetizes the wire axially. Since the two magnetic fields are superimposed, around the float magnet a torsion wave is generated which runs in both directions along the wire. One wave runs directly to the probe head while the other is reflected at the bottom of the probe tube. The time is measured between emission of the current pulse and arrival of the wave at the probe head. The position of the float is determined on the basis of the transit times.

ES LEVEL can be connected to EMILTOUCH® fuel management system in order to provide continuous monitoring of fuel level inside tanks and display it via LAN or by means of an internet connection.

ТЕХНИЧЕСКИЕ ХАРАКТЕРИСТИКИ:

- Электронный блок управления с микропроцессором на 16 бит, флэш-технология 16 МГц
- Алфавитно-цифровой ЖК-дисплей с задней подсветкой
- Кабель питания 5м
- Резьбовое соединение из никелированной латуны на 2" M BSPP
- Трубка из нержавеющей стали AISI 304
- Датчики температуры
- Поплавков из расширенного ПВХ, Ø50 мм
- Поплавков из расширенного ПВХ для измерения уровня воды
- Последовательный порт RS 485
- Погрешность измерения: ± 0,5 мм
- Воспроизводимость измерения: ± 0,1 мм
- Два источника питания: резервное электропитание от аккумулятора 9-30 В постоянного тока и питание от сети переменного тока напряжением 220 В
- N. 4 реле сигнализаций
- Маркировка CE

Монохроматический дисплей может устанавливаться на расстоянии до 5 м от уровнемера и отображать следующую информацию:

- Объем топлива в литрах
- Уровень топлива в мм
- Незаполненная часть объема в литрах
- Уровень заполнения: 0-100%
- Наличие и уровень воды в мм
- Средняя температура топлива в °C
- Компенсация объема при 15 °C в литрах
- Вес топлива в кг
- Настройка сигнализаций с помощью ПО "TOP LEVEL"

ПРОГРАММНОЕ ОБЕСПЕЧЕНИЕ TOP LEVEL:

Программное обеспечение TOP LEVEL для мониторинга резервуарных парков позволяет отображать графические данные о состоянии каждого резервуара, а также настраивать различные сигнализации, вносить калибровочные таблицы, обрабатывать данные и составлять периодические отчеты. Персональный компьютер, на котором установлено ПО TOP LEVEL подключается к зонду посредством серийного кабеля RS 485.

TECHNICAL SPECIFICATIONS:

- Electronics: 16 bit flash technology microprocessor 16-MHz.
- Alphanumeric backlit LCD display.
- Power cable, 5 m.
- Tank connection: threaded nickel-plated brass, 2" M BSPP.
- Stainless steel AISI 304 rod.
- Temperature sensor (on request).
- Closed-cell expanded PVC float, diameter Ø 50 mm.
- Closed-cell expanded PVC ballast float for water detection (on request).
- Serial communication port: RS 485 type.
- Accuracy: +/- 0.5 mm, resolution: +/- 0.1 mm.
- Temperature accuracy (in the range -20 +70°C) +/- 0.2°C.
- Power Supply: 220 Vac or Battery 9 – 30 Vcc.
- CE certified and marked.
- N. 4 alarm relays (i.e. min level alarm, max level alarm, etc.).

The following data are shown sequentially on the mono-chromatic alphanumeric display:

- Level of liquid in the tank (mm).
- Volume of liquid in the tank (L).
- Ullage: the empty space in the tank (L).
- Volume stored (%).
- Presence of water (mm).
- Fuel average temperature (°C).
- Volume compensation @ 15°C (L).
- Product weight (Kg).
- Alarms management, configurable with TOP LEVEL software.

TOP LEVEL SOFTWARE:

The TOP LEVEL software (optional) is a management software for depot and tanks fields. It gives clear graphics indications on the status of each tank and can be used for alarms set up and enter tanks' tables or information. Besides it can store historical, time based graphics, calculation of stocks for each product or product groups, static leakage detection. A simple and easy research system can find every type of information needed linked to the product movement, water and temperature in the tanks. RS485 interface allows a connection with probes using a unique cable made by 4 wires, two for power supply and two for data transmission.

Комплектующие по заказу Optional accessories

- Поплавков из нержавеющей стали Inox для растительных масел или химически агрессивных жидкостей
- Программное обеспечение TOP LEVEL для настройки параметров
- Набор «Interface Box» для кабельного подключения уровнемера к ПК
- Зонд во взрывозащищенном исполнении CESI 06 ATEX 020 II ½ GD EEX d IIC T6 IP66 T85
- Сенсорный ЖК-экран (для версии ATEX) производится в двух вариантах: первый, даёт возможность подключения к двум уровнемерам; второй, даёт возможность подключения к максимум 16 уровнемерам.
- Stainless steel floats for vegetable oil or other chemical aggressive fluids.
- Available ATEXversion (CESI ATEX 020 II 1/2 GD Ex d IIC T6 Ex tD A21 IP66/68 T85°C).
- ATEX version with a monochromatic alphanumeric display which can monitor to 1 probe/tank. (protection level: IP65) or with a color LCD touch-screen display (protection level: Eexd) that can monitor up to 16 probes/tanks.
- TOP LEVEL software for parameters setting.
- Kit "INTERFACE BOX", for connecting probes with computer, via cable.



Код Code	Descrizione Description	Имеющиеся варианты длины мм Available length mm	Взрывобезопасная версия ATEX ATEXversion	Тип Дисплея (если имеется) DISPLAY type (if any)
ESLVLXXXXAL	Зонд / Probe.	XXXX = 1.750, 2.000, 2.250, 2.500, 2.750	Нет / No	ЖК дисплей входит в стоимость / LCD type included
ESDIGMAGXXXXATEX	Зонд / Probe.	XXXX = 1.750, 2.000, 2.250, 2.500, 2.750	Si / Yes	Не входит в стоимость / Not included
ESLVLVMONITOR	Дисплей для зонда ATEX probe's display.	-	Нет / No	Типо LCD alfanumerico LCD alphanumeric type
ESLVLCCDDGM	Дисплей для зонда ATEX, подключение к макс 2 зондам/ резервуарам ATEX display, can monitor to 2 probe/tank.	-	Si / Yes	Буквенно-цифровой ЖК дисплей Monochromatic LCD alphanumeric type
ESLVLMONITDGM	Дисплей для зонда ATEX, подключение к макс 16 зондам/ резервуарам ATEX display, can monitor up to 16 probes/tanks.	-	Si / Yes	Цветной ЖК дисплей Color LCD touch-screen type
ESLVLGLGINOX80	Поплавков из нержавеющей стали, диаметром 80 мм Stainless steel float, diam. 80 mm.	-	Нет / No	-
ESLVLVTOPLEVEL	Программное обеспечение Top Level Software Top Level.	-	-	-
ESLVLVTOPLEVEL	Программное обеспечение Top Level Software Top Level.	-	Нет / No	-

OCIO

[RU] Инновационная система мониторинга уровня топлива в резервуарах низкого давления

[EN] Innovative system for monitoring the fluid level inside atmospheric tanks.

OCIO это инновационная система мониторинга уровня топлива в атмосферных резервуарах. Система выявляет статическое давление жидкости с помощью трубки помещаемой в резервуар и отображает на дисплее уровень жидкости или её объём.

OCIO is an innovative system for monitoring the fluid level inside atmospheric tanks. The system detects the static pressure generated by the fluid height by means of a tube inserted into the tank and displays the fluid level or its volume.



Код / COD. OCIOLVRS

Версия OCIO с портом RS.
OCIO version with RS data output.

Система состоит из:

- Трубки для выявления статического давления, которая опускается одним концом через крышку люка в резервуар и погружается в жидкость до достижения дна резервуара.
- Блока управления системой, который отображает уровень жидкости; имеет интуитивное и полнофункциональное программное обеспечение, к которому можно подключить два устройства сигнализации или блокировки.

Посредством программного обеспечения возможно:

- Задать тип и габаритные размеры резервуара
- Задать уровни жидкости, при достижении которых подаётся сигнал тревоги
- Определить способ отображения уровня
- Определить единицы измерения
- Произвести калибровку прибора

В зависимости от выбранного набора сигналов тревоги блок управления включает или отключает дистанционный выключатель сигнальных устройств или отключает присоединённое к нему оборудование.

ТЕХНИЧЕСКИЕ ХАРАКТЕРИСТИКИ:

- Электропитание напряжением 230 В и частотой 50 Гц (110В/60 Гц)
- Степень защиты IP 55
- Максимальная измеряемая высота: 4 м
- Погрешность измерения: +/- 2% полного масштаба
- Длина зондовой трубки: 10 м (растяжимая до 50 м)

ИНДИКАЦИЯ УРОВНЯ:

- Высота (мм, дюймы)
- Объём (л, галлоны)
- Степень заполнения (%)

ОСНОВНЫЕ ПРЕИМУЩЕСТВА:

- Непрерывное измерение
- Указание высоты, объёма и степени заполнения
- Сигнализация максимального и минимального предельного уровня
- Высокая точность измерения
- Интуитивно понятная процедура установки программного обеспечения
- Лёгкая установка

OCIODESK

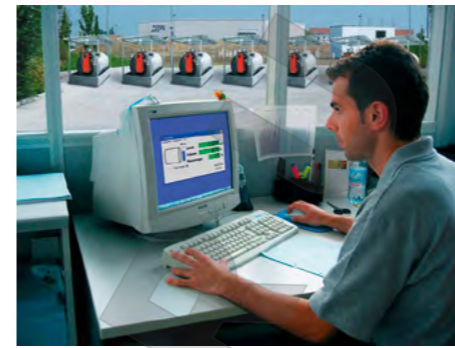

Код / COD. OCIOYDESKSINGL

Код / COD. OCIOLV420MA

OCIO версия с уровнем вывода данных 4/20 мА.
OCIO version with 4/20 mA data output.

The system is composed of:

- A pipe for detecting the static pressure. The tube with its end is inserted from the top of the tank and dipped in the fluid down to the bottom of the tank.
- A control unit for level display and system management. The unit is provided with an intuitive and complete software and allows the connection of two alarm or lock devices.

By means of the software it is possible to:

- Set the type and the dimensions of the tank.
- Set up the level alarms.
- Set up the level indication.
- Set up the unit of measurement.
- Calibrate the instrument.

Depending on the set alarm levels, the control unit activates or deactivates the contact working as a remote switch activating the alarm devices or cutting off the power from the connected equipment.

TECHNICAL SPECIFICATION:

- Supply voltage: 230 V - 50 Hz (110 V - 60 Hz).
- Grade of Protection: IP 55.
- Full scale 4 m.
- Accuracy +/- 2% full scale.
- Contacts for maximum and minimum levels.
- Max tension: 250 Vac at 5 Amp (or 30 Vdc at 5 Amp).
- Probe tube length: 10 m (extensible up to 50 m).

LEVEL INDICATION:

- Liquid height (mm, inches).
- Liquid Volume (liters, gallons).
- Filling percentage (%).

MAIN ADVANTAGES:

- Continuous metering.
- Indication of height, volume, and filling percentage.
- Maximum and minimum levels alarms.
- High accuracy.
- Intuitive software installation and managing procedure.
- Easy installation.

OCIO может быть укомплектован набором для подключения к ПК. Emiliana Serbatoi разработала решение для растущего спроса на методы дистанционного мониторинга уровня топлива в резервуарах. Новый интерфейс позволяет подключать до 12 систем мониторинга OCIO и передавать данные по кабелю на ПК на расстоянии до 1.000 м, а также отображать данные об уровне и объёме топлива и степени заполнения резервуара на экране ПК.

ХАРАКТЕРИСТИКИ ПРОГРАММНОГО ОБЕСПЕЧЕНИЯ:

Специально разработанное программное обеспечение позволяет сохранять архивные данные относительно уровня топлива в соответствии со следующими критериями:

- В каждом временном интервале;
- При каждом измерении уровня;
- При каждом измерении объёма.

Основываясь на сохранённых данных, программное обеспечение создаёт диаграмму зафиксированных ранее уровней топлива.

КОНФИГУРАЦИЯ ПАРАМЕТРОВ РЕЗЕРВУАРА:

Программное обеспечение позволяет конфигурировать любой тип резервуара. Кроме стандартных цилиндрической либо кубической форм, можно установить любую форму, заполнив информационную таблицу резервуара.

КОНФИГУРАЦИЯ ПАРАМЕТРОВ СИГНАЛИЗАЦИИ:

Имеется два уровня сигнализации, которые можно настроить с помощью специализированного программного обеспечения.

OCIO is available with a PC connection kit. This represents an ideal solution to the growing demand for methods of remote control of tank levels. Thanks to a new interface it is possible to connect up to 12 OCIO level gauges and transmit data to a PC by cable for a distance of up to 1000 metres. The system permits displaying of data relating to level, volume, % of contained volume.

SOFTWARE PERFORMANCE:

OCIODESK is a dedicated software which has been developed to permit saving the historical tank level records according to different principles:

- at each time interval.
- at each level change.
- at each volume change.

With the recorded data, a diagram can be displayed showing the historical tank level records.

TANK CONFIGURATION:

OCIODESK permits the configuration of every type/shape of tank. Besides the standard configuration, cylindrical or cubic, any other shape can be set. By selecting "Customer Tank" the tank information table can be compiled up to 1.000 points.

ALARM CONFIGURATION:

N. 2 alarm levels can be configured through the dedicated software.

OCIO GSM



Код / COD. OCIOGSMQABN

OCIO GSM это система передачи информации об уровне топлива в резервуаре с помощью модема GSM. Данная система позволяет осуществлять дистанционный мониторинг уровня топлива в резервуарах, выдавая текущие данные посредством отправки сообщения на мобильный телефон или по электронной почте. Трансмиттер с модемом GSM подключается к системе мониторинга уровня OCIO и, с помощью одного или более расширителей может контролировать до 8 резервуаров. Каждый резервуар оснащён уровнемером, который подключается кабелем к модулю OCIO GSM или соответствующему расширителю. Конфигурация системы производится посредством отправки закодированных CMC сообщений.

Программное обеспечение OCIO GSM позволяет:

- Запросить в любой момент уровень топлива в резервуаре
- Сконфигурировать два типа сигнала тревоги (минимального и максимального предельного уровня) и послать предупредительное сигнальное сообщение на один или более телефонных номеров либо на адрес электронной почты.
- Посылать регулярно в заранее заданное время сообщение с указанием уровня топлива в резервуаре на номера телефона по умолчанию или на адрес электронной почты.

ПРЕИМУЩЕСТВА:

Позволяет проводить мониторинг уровня топлива на расстоянии без необходимости присутствия на месте. Это позволяет экономить время и обеспечивает выполнение считывания в любой ситуации. Функция отсылки сигнальных сообщений позволяет предупредить поставщика или оператора техобслуживания, которые могут вовремя заполнить или опустошить резервуар. Функция отсылки регулярных сообщений позволяет осуществлять мониторинг резервуаров и обеспечивает непрерывность работы операторов и поставщиков. Таким образом, возможно получить существенную экономию за счёт более эффективной организации логистики поставок или утилизации топлива.

OCIO GSM responds to a demand for the remote monitoring of tank levels, displaying the current situation on a telephone display or at an e-mail address. A transmitter with a GSM modem is connected to the OCIO level indicator and, via one or more expansions, can control up to 8 tanks. Each tank is fitted with a level indicator which is connected by cable to the OCIO GSM box or to individual expansions. The system configuration can be set up by sending coded telephone messages.

The OCIO GSM system provides:

- Instant tank level reading.
- Set up of two alarms and transmission of messages to one or more enabled telephone numbers or to an e-mail address.
- Regular tank level readings sent at pre-set intervals to predefined telephone numbers or to an e-mail address.

ADVANTAGES:

OCIO GSM can be used in all situations where is required the level monitoring of unattended sites providing time-saving and accurate level monitoring in all situations. Alarm messages are sent directly to the fuel supplier or to service department in order to arrange tank filling/emptying, maintenance or waste fluid disposal. By sending regular messages is possible to enable site monitoring and guarantee the provision of continual service by the service personnel and product suppliers, leading to remarkable savings through the efficient logistic organisation of refuelling or disposal operations.

MC BOX

[RU] Многопользовательская система управления.

[EN] Multi-user control system.

MC BOX это система управления, рассчитанная на многочисленных пользователей, которая позволяет контролировать количество отпускаемого топлива.

Система MC состоит из панели управления, которая содержится в защитном корпусе, специального программного обеспечения и набора аксессуаров для подключения к ПК.

MC BOX is a multi-user control system to enable the control of the fuel consumption.

The MC system consists in a multi-user electronic panel contained into a protection box, in a dedicated software and in several accessories necessary to export data from the MC panel to computer database.



Код / COD. MCBOXCOMP

ТЕХНИЧЕСКИЕ ХАРАКТЕРИСТИКИ:

- Прочный погодостойкий корпус
- Панель управления с двойным дисплеем, клавиатура для цифрового ввода и считыватель ключей
- Макс. сила тока: 6,5 А при 220 В
- Импульсный счётчик, модель K600
- Возможность управления данными до 120 пользователей с помощью магнитных ключей или паролей пользователей.
- Вывод данных по суммарному потреблению каждого пользователя за определённый промежуток времени.
- Встроенная память хранит данные о последних 250 операциях
- Возможность ввода кода транспортного средства, показания одометра (пробега), даты и времени выполнения заправочной операции
- **опциональный**
- Специализированное ПО для составления общих и индивидуальных отчётов относительно проведённых операций.
- Магнитные ключи типа i-button, один ключ администратора (красный цв.) и десять пользовательских ключей (жёлтый цв.).
- Возможность управления до 16 панелей управления только одним программным обеспечением.
- С помощью считывателя электронных ключей и USB-порта возможен экспорт данных на ПК. • С помощью RS конвертера и USB-порта возможно прямое подключение к ПК по кабелю длиной до 1000 метров

ФУНКЦИИ MC BOX:

- Включение/выключение насоса.
- Распознавание авторизованных пользователей путём ключа или пароля
- Предварительно вводить дозу отпуска топлива
- Управление импульсным расходомером
- Управление внешним выключателем уровня при необходимости отключения насоса в случае достижения минимального уровня топлива в резервуаре
- Управление микро выключателем соединённым с держателем для пистолета
- Прямо подключиться к ПК для передачи данных
- Подключение к внешнему принтеру
- Блок управления прост в установке и надёжно защищён
- Блок управления MC BOX может быть интегрирован в системы, в которых уже имеется импульсный счётчик PULSER



MAIN FEATURES:

- Sturdy casing, weather-proof, and easy to access.
- Electronic panel with double display.
- Keypad for entering code number.
- Magnetic keys / i- button reader.
- Max current: 6,5 Amp at 230 V.
- Pulser meter, mod. K600/3.
- Possibility to manage up to 120 users provided with user codes and magnetic keys.
- The total consumption per each user within a defined period.
- Local memory capable of storing data for the last 250 refueling.
- Can accept vehicle registration numbers and odometer readings.
- Records date and time of refuelling.
- Export data to PC by means of cable or memory key.
- **Optional**
- Dedicated software for refueling details and individual user summaries printings.
- Magnetic keys, i-button type (n. 1 red key- Manager + n. 10 yellow keys-user).
- possibility to manage up to 16 control panels.
- Key reader with USB connector for data export to computer.
- RS converter with USB connector for direct connection with computer.

MC BOX - PERFORMANCES:

- Pump switching ON/OFF.
- Identification of authorized users by means of i-button key or password.
- Preset the quantity to be dispensed.
- Managing of a pulser type meter.
- Managing a level switch in order to switch off the pump in case that the low level is reached.
- Managing a nozzle micro-switch combined with the nozzle holder.
- Direct connection with a computer for data export.
- Managing an external printer.
- The system is easy-to-install and weather proof.
- The wiring connection are located into electrical boxes easy to access.

Течеискатели Leaks detectors

WOLFTANK D9:

Течеискатель WolfTank D9 это устройство постоянного мониторинга герметичности межстенного пространства двустенных резервуаров, содержащих горючие жидкости класса A I, A II, A III и B.

ПРИНЦИП ДЕЙСТВИЯ:

Система поддерживает определённый уровень давления в межстенном пространстве резервуара. Предохранительный клапан срабатывает в том случае, если давление превышает 450 мбар. Если же давление падает ниже заранее заданного значения равному 325 мбар, срабатывает звуковая и световая сигнализация. Блок управления предназначен для установки в сухих, легко доступных и тёплых помещениях. Для обеспечения надлежащего функционирования система оснащена фильтром для впитывания избыточной влажности. Устройство должно быть установлено исключительно вне взрывоопасной зоны.



Код / COD. RILEVATOREPERDITED9

EUROVAC NV:

EUROVAC NV это вакуумный течеискатель класса I (EN 13160-1:2003). Прибор может устанавливаться на надземных, подземных, двустенных и одностенных резервуарах с внутренней изоляцией для хранения огнеопасных жидкостей класса опасности A III и AdBlue® (водный раствор мочевины 32,5%). Широкий рабочий диапазон напряжений питания (100-240 В переменного тока) позволяет использовать EUROVAC NV во многих странах. EUROVAC NV создаёт и поддерживает вакуум в межстенном пространстве (вакуум низкий). Вакуумный насос приводится в действие экономичным электродвигателем постоянного тока с высоким пусковым моментом (класс энергоэффективности AA++). EUROVAC NV имеет релейный выход для подключения дополнительного оборудования (например, системы отчётности EMS) или интеграции в системы управления. Возможность отображения времени работы насоса.

Код / COD. EUROVAC

Код / COD. EUROVACYFILTRO

Устройство для сбора конденсата. / Condensate Trap.



Код / COD. LAG14

LAG 14 ER:

LAG 14 ER это прибор класса II (EN 13160-1:2003) для выявления и локализации течи. Оснащён искробезопасным зондом для мониторинга течи в резервуарах с двойной стенкой. Течь выявляется посредством проводящей жидкости в межстенном пространстве. Система состоит из блока управления, ёмкости с проводящей жидкостью и зонда. LAG 14 ER может использоваться на резервуарах содержащих невоспламеняющиеся загрязняющие жидкости, легко воспламеняющиеся или взрывоопасные жидкости, относящиеся к классу A I, A II, A III и B (ссылка на VbF: Предписание о легко воспламеняющихся жидкостях). К блоку управления подсоединена трубка, которая опускается в межстенное пространство и производит непрерывный контроль герметичности одновременно внутренней и внешней стенки резервуара. Используемая для мониторинга течи жидкость это пропилен гликоль. Для заполнения межстенного пространства и ёмкости прибора используется 30% раствор пропилен гликоля с водой.

ПРИНЦИП ДЕЙСТВИЯ:

Система использует проводящие свойства жидкости, в которую опускаются два электрода активирующие цепь сигнализации без механического движения. Блок управления проводит непрерывный мониторинг потенциала между электродами, погружёнными в жидкость. В случае течи в межстенном пространстве, уровень проводящей жидкости понижается, потенциал электродов изменяется и активируется звуковая и световая сигнализация. Сигнализация может быть локальной, т.е. встроенной в блок управления, либо дистанционной, активирующейся посредством специального реле. Ёмкость LAG изготовлена из антистатического пластика и может эксплуатироваться во взрывоопасной зоне. Электронный блок управления не может быть установлен во взрывоопасной зоне.

WOLFTANK D9:

WolfTank D9 is a leak detector system to monitor the interstitial space of double skin steel tanks. The WolfTank D9 leak detector for overpressure systems with an alarm overpressure of 465 mbar is a class I leak detector according to EN 13160-1. It can be used for water polluting, non-flammable liquids and hazardous inflammable liquids of classes A I, A II, A III and B.

OPERATING PRINCIPLE:

The system monitors and maintains a certain pressure in the interstitial space. A built-in safety valve operates automatically when the pressure rises above 450 mbar. If the pressure drops below the preset level of 325 mbar, the system, in addition to switch a contact, activates an optical and acoustic alarm. Designed for installation in dry, accessible, frost-free rooms. Pressure type leak detectors are operated with dried air (10 % relative humidity). Drying filters with replaceable drying beads are used to dry the air. This leak detector system has to be installed outside an EX zone.

EUROVAC NV:

Eurovac NV leak detector is a vacuum-type leak detector designed in compliance with EN 13160-2, class I for safe monitoring of double-walled and single-walled tanks with inner lining for the storage of inflammable liquids (mineral oil products) of danger class A III as well as AdBlue® (urea solution 32.5 %). The broad voltage range (AC 100-240 V) allows for application in a large variety of countries. Eurovac NV maintains a vacuum in the interstitial space of the tank (low vacuum range). The vacuum pump is operated by an economical DC motor with a high starting torque (energy efficiency class AA++). Eurovac features a switching output for additional equipment (such as EMS event reporting system) or integration into building control systems. The pump operating time can be displayed.

LAG 14 ER:

LAG 14 ER is a class II (EN 13160-1:2003) leak detector system with an intrinsically safe probe circuit for the monitoring of double-skin tanks through a conductive fluid in the interstitial space. This system is composed of a control unit, a container for the monitoring fluid and a probe. LAG 14 ER can be installed on tanks which contain flammable liquids, non-flammable liquids and even explosives - class A I, A II, A III and B (Ref. VbF. Flammable liquids regulation). The control unit is connected through tubing inserted in the interstitial space of the tank and constantly monitors the integrity of both internal and external walls of the tank. The control liquid used to fill the interstitial space and the control unit container is an aqueous solution made with 30% of high-purity propylene glycol, a colorless, nearly odorless, clear, viscous liquid.

OPERATING PRINCIPLE:

The system exploits the conductive properties of the detector fluid in which two electrodes are immersed and which can also activate the alarm circuit without any mechanical movement. The control unit constantly monitors the potential between the electrodes immersed in the liquid. In case leak occurs in the interstitial space, the liquid level in the tank decreases, changing the potential of the electrodes and, consequently, activating the alarms, both acoustic and optical. Alarms can be of local type, integrated in the system, and, where installed, remote via relay. The tank container LAG, made of antistatic plastic material, can be installed in potentially explosive zones. The electronic control unit is not of explosion proof type so cannot be installed in zones classified EX. A single control unit is able to monitor several tanks.

МОЧЕВИНА - ADBLUE® - DEF

BLUETANK

BLUEBOX

BLUEBOX- ST

EMILCADDY® 55

EMILCADDY® 110

CARRYTANK® 220

CARRYTANK® 330 - 440

EMILCADDY® 55 - 110 CAR-SERVICE

EMILTROLLEY - EMILTROLLEY CAR-SERVICE

HIPPOTANK®

SIDEPUMP ADB

IBC ADBLUE®

SELF SERVICE MC70 ADBLUE®

ADBTHREE25

ADBBOX

EMILBLUE STATION

РЕЗЕРВУАРЫ ИЗ ПОЛИЭТИЛЕНА ДЛЯ
ADBLUE®

ADBLUE® DEF POLYETHYLENE TANKS

ADBLUE® KIT

**МОЧЕВИНА ADBLUE®
ADBLUE® DEF**

06

МОЧЕВИНА ADBLUE® DIESEL EXHAUST FLUID



Diesel Exhaust
Fluid



В соответствии с новым законодательством Европейского Союза относительно вредных выбросов в атмосферу, необходимо оборудовать коммерческие транспортные средства системой SCR-Selective Catalytic Reduction (селективное каталитическое восстановление) в целях сокращения содержания оксидов азота в выхлопных газах. В SCR-процессе для восстановления оксидов азота (NOx) в выхлопной тракт впрыскивается восстановитель AdBlue®, водный раствор мочевины. Он распадается в отработавшем газе до аммиака, которым восстанавливаются при помощи катализатора SCR оксиды азота, превращаясь в безвредный азот и воду. Как следствие, грузовые автомобили и автобусы должны оснащаться как топливным баком так и баком для AdBlue®.

Emiliana Serbatoj производит широкую гамму резервуаров для водного раствора мочевины, как маленьких габаритных размеров, так и больших размеров, например, для обслуживания парков общественного транспорта или автопарков Муниципальных учреждений.

Всё оборудование для перекачки и отпуска AdBlue® спроектировано и сконструировано с целью сохранения свойств раствора и обеспечения эксплуатационной безопасности.

Резервуары для AdBlue® изготавливаются из нержавеющей стали или из полиэтилена высокой плотности и могут быть помещены в специальные защитные термоизолирующие контейнеры. Изделия Emilia Serbatoj являются идеальным решением для правильного хранения и эффективного отпуска раствора мочевины, позволяя продлить срок эксплуатации катализатора селективного восстановления (SCR).

В зависимости от размеров Вашего автопарка, Вы сможете выбрать самое подходящее для Вас решение для безопасного хранения, заправки и учёта жидкости AdBlue® из нашей высококачественной и широкой гаммы продукции и готовых решений «под ключ».

In compliance with EU legislation, many new commercial vehicles must run with a Selective Catalytic Reduction system (in short SCR). This kind of system substantially reduces Nitrogen Oxide (NOx) emissions by converting them into harmless nitrogen and water through the use of a special catalytic converter and a non-explosive, non-toxic, non-flammable, water-based urea solution, also called AdBlue®. This means that new trucks and buses have to be fitted with an AdBlue® tank as well as a fuel tank.

We can provide various systems rating from mini units for the low usage, and large tanks and high flow dispensing systems for large companies such bus or forwarding companies.

All AdBlue® equipment and dispensing units we supply are manufactured to ensure that the quality of AdBlue® is not compromised whilst providing a speedy transfer from tanks to vehicles.

Our container integrated dispensing systems, made with polyethylene storage tanks and proper dispensing cabinets or dispensers and ancillary accessories are designed and developed to handle AdBlue® correctly and increase the lifespan of your SCR systems.

Dependant upon the size of your fleet and how quickly it is likely to grow, you can choose the right solution for storing and dispensing carefully and properly AdBlue® from our high-quality and wide range of products and solutions.

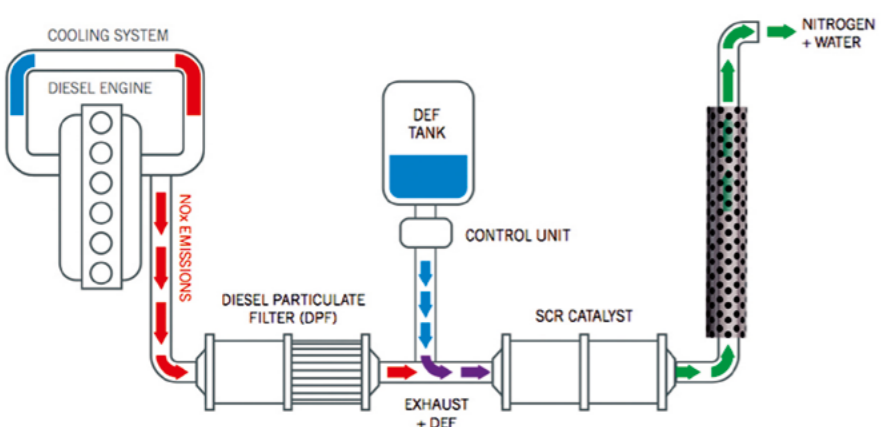

Bluetank

[RU] Резервуары BLUETANK для хранения и выдачи AdBlue®, изготовленные с целью обеспечения оптимальной эксплуатации систем SCR (селективное каталитическое восстановление).

[EN] Polyethylene tanks for DEF storage and delivery, designed and manufactured to preserve the integrity of your SCR (Selective Catalyst Reduction) systems.



ОСНОВНЫЕ ХАРАКТЕРИСТИКИ:

- Резервуары из полиэтилена высокой плотности, монолитные, характеризуются высокой стойкостью к механическим и химическим воздействиям, а также к действию ультрафиолетовых лучей; имеются два варианта исполнения: базовая линия (голубого цвета) и линия, характеризующаяся высокой химической стойкостью (белого цвета).
- Объёмы в наличии: 3.000 л, 5.000 л, 7.500 л, 10.000 л.
- Заливная горловина с завинчивающейся крышкой, диаметром 42 см для резервуаров, объёмом 3.000 л и 5.000 л, и диаметром 55 см для резервуаров, объёмом 7.500 л и 10.000 л.
- Вентиляционный клапан 1"
- Крышка заливной горловины 2"
- Всасывающая труба 1"
- Заправочный шкаф:
 - Металлический шкаф с замком
 - Самовсасывающий мембранный насос, напряжение питания 230В- 50Гц, производительность 30 л/мин
 - Турбинный цифровой счётчик
 - Раздаточный шланг изготовлен из EPDM (этилен-пропиленовый каучук), диаметр сечения 3/4", длина 4 м
 - Автоматический раздаточный пистолет

TECHNICAL SPECIFICATIONS:

- High - density linear polyethylene tanks, monolithic, with high mechanical, chemical and UV resistance. Available in azure color (basic line) and in white color (higher chemical resistance version).
- Available volumes: 3.000 L, 5.000 L, 7.500 L and 10.000 L.
- Manhole with threaded lid, diameter 42 cm for 3.000 L e 5.000 L tanks and 55 cm for 7.500 L e 10.000 L tanks.
- 1" vent device.
- 2" loading plug.
- 1" suction pipe.
- Dispensing cabinet which consists of:
 - Lockable steel cabinet.
 - Self-priming diaphragm electropump, 230 V - 50 Hz, flow rate 30 L/min.
 - Digital fuel meter.
 - EPDM flexible hose, size 3/4", length 4 m.
 - Automatic dispensing nozzle.

Код Code	Объём Volume	Размеры (со шкафом) Dimensions (with delivery unit)		Версия Version
		Л / L	мм / mm	
ADB3000ABBOX	3.000		2.200x1.600x1.600	Голубой / Azure
ADB3000TBBOX	3.000		2.200x1.600x1.600	Белый / White
ADB5000ABBOX	5.000		2.670x1.780x1.910	Голубой / Azure
ADB7500ABBOX	7.500		3.530x1.890x2.010	Голубой / Azure
ADB10000ABBOX	10.000		3.457x2.220x2.300	Голубой / Azure
ADB10000TBBOX	10.000		3.457x2.220x2.300	Белый / White

Bluebox

[RU] Резервуар для хранения и выдачи AdBlue®, помещённый в утеплённый бокс.

[EN] Insulated box for AdBlue® (DEF) storage and delivery.

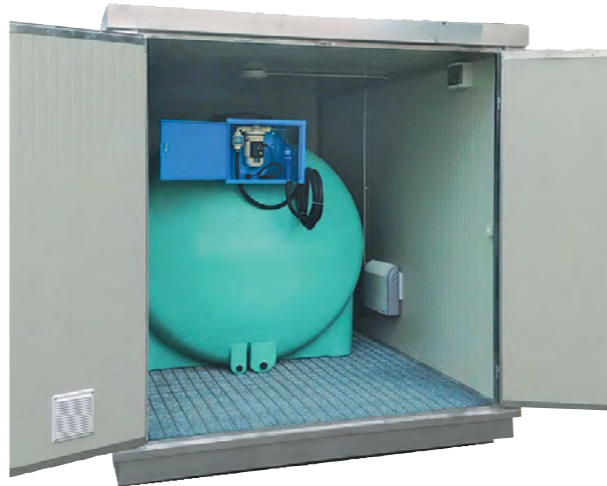

Bluebox - ST

[RU] Резервуар для хранения и выдачи AdBlue®, помещённый в утеплённый бокс.

[EN] Insulated box for AdBlue® (DEF) storage and delivery with separate pump compartment.

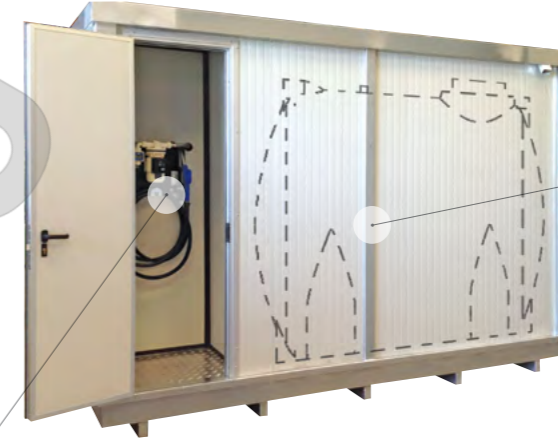

Объём резервуара tank's volume	Размеры контейнера (ДхШхВ) box dimensions
л / L	мм / mm
3.000 л / L	2.900x2.300xH2.200
5.000 л / L	3.800x2.400xH2.200
7.500 л / L	4.100x2.400xH2.350
10.000 л / L	4.100x2.460xH2.650

ОСНОВНЫЕ ХАРАКТЕРИСТИКИ:

- > БОКС:**
- Несущая конструкция изготовлена из оцинкованной углеродистой стали; нижняя часть оснащена карманами для вил грузоподъёмника.
 - Крыша из холодногнутых стальных профилей имеет форму, которая позволяет собирать и направлять дождевую воду с крыши бокса, как водосточный желоб.
 - Стенки и потолок бокса сделаны из изоляционных сэндвич-панелей толщиной 30 мм; в качестве утеплителя используется пенополиуретан (монтажная пена).
 - Пол из оцинкованного стального поддона с электросварной оцинкованной решёткой для сбора пролива
 - Двухстворчатая передняя дверь насажена на петли; вентиляционная решётка на каждой створке двери.
- > ЭЛЕКТРИЧЕСКАЯ ПРОВОДКА:**
- Электрический щит с корпусом из огнеупорного пластика и дифференциальным автоматическим выключателем
 - Точка подключения заземления
 - Электрический обогреватель с термостатом, мощность 1.500 Ватт
 - Потолочный светильник с выключателем в каждом отсеке
- > РЕЗЕРВУАР:**
- Резервуар из полиэтилена высокой плотности, монолитный, характеризуется высокой стойкостью к механическим и химическим воздействиям, а также к действию ультрафиолетовых лучей; имеются два варианта исполнения: базовая линия (голубого цвета, только 3.000 и 5.000 л) и линия, характеризующаяся высокой химической стойкостью (белого цвета).
 - Заливная горловина с завинчивающейся крышкой, диаметром 42 см для резервуаров, объёмом 3.000 л и 5.000 л, и диаметром 55 см для резервуаров, объёмом 7.500 л и 10.000 л; вентиляционный клапан 1", крышка заливной горловины 2", всасывающая труба 1".
- > РАЗДАТОЧНОЕ ОБОРУДОВАНИЕ:**
- Металлический заправочный шкаф с замком может устанавливаться на резервуар или на стену отсека, с помощью монтажной стальной рамы
 - Самовсасывающий мембранный насос, напряжение питания 230 В- 50Гц, производительность 30 л/мин
 - Турбинный цифровой счётчик
 - Раздаточный шланг изготовлен из EPDM (этилен-пропиленовый каучук), диаметр сечения 3/4", длина 4 м
 - Автоматический раздаточный пистолет
- > КОМПЛЕКТУЮЩИЕ ПО ЗАКАЗУ:**
- Пневматический уровнемер
 - Ограничитель налива 2" из нержавеющей стали INOX

TECHNICAL SPECIFICATIONS:

- > BOX:**
- Structural frame made in carbon steel galvanized; designed for bottom lifting.
 - Roof made with cold formed steel profiles which are shaped in order to gather rainwater as a gutter.
 - Ceiling and walls are made in self-extinguishing "sandwich" panels filled with an insulating polyurethane foam, thickness 30 mm.
 - Floor consists of a galvanised retention basin covered with electrowelded galvanised grid panels; this sump is designed to collect any spill or leak.
 - Double hinged front door; any door is provided with a ventilation grid.
- > ELECTRICAL SYSTEM:**
- Self-extinguishing electric distribution box, complete with main differential thermo-magnetic two poles circuit breaker.
 - Grounding point.
 - Electric heater, 1.500 W, complete with thermostat.
 - Ceiling lamp with switch.
- > TANK:**
- High density linear polyethylene tank, monolithic, with high mechanical, chemical and UV resistance; available in azure color (basic line, 5.000 and 7.500 L only) and in white color (higher chemical resistance version).
 - Available volumes: 3.000 L, 5.000 L, 7.500 L and 10.000 L.
 - Tank's accessories: manhole with threaded lid, diameter 42 cm for 3.000 L e 5.000 L tanks and 55 cm for 7.500 L e 10.000 L tanks, 1" vent device, 2" loading plug, 1" suction pipe.
- > DISPENSER:**
- Lockable steel cabinet mounted directly on the tank.
 - Self-priming diaphragm electropump, 230 V - 50 Hz, flow rate 30 L/min.
 - Digital fuel meter.
 - EPDM flexible hose, section 3/4", length 4 m.
 - Automatic dispensing nozzle.
- > OPTIONS:**
- Pneumatic level gauge. Cod. INDLIVELLOPNEUADBLUE.
 - 2" stainless steel overflow valve. Cod. VTPINOX.

ОСНОВНЫЕ ХАРАКТЕРИСТИКИ:

- > БОКС:**
- Несущая конструкция изготовлена из оцинкованной углеродистой стали; нижняя часть оснащена карманами для вил грузоподъёмника.
 - Крыша из холодногнутых стальных профилей имеет форму, которая позволяет собирать и направлять дождевую воду с крыши бокса, как водосточный желоб.
 - Стенки и потолок бокса сделаны из изоляционных сэндвич-панелей толщиной 30 мм; в качестве утеплителя используется пенополиуретан (монтажная пена).
 - Пол из оцинкованного стального поддона с электросварной оцинкованной решёткой для сбора пролива
 - Двухстворчатая передняя дверь насажена на петли; вентиляционная решётка на каждой створке двери.
 - Бокс с отсеком для топливораздаточного оборудования с входной дверью и рифлёным алюминиевым полом.
- > ЭЛЕКТРИЧЕСКАЯ ПРОВОДКА:**
- Электрический щит с корпусом из огнеупорного пластика и дифференциальным автоматическим выключателем
 - Точка подключения заземления
 - Электрический обогреватель с термостатом, мощность 1.500 Ватт
 - Потолочный светильник с выключателем в каждом отсеке
- > РЕЗЕРВУАР:**
- Резервуар из полиэтилена высокой плотности, монолитный, характеризуется высокой стойкостью к механическим и химическим воздействиям, а также к действию ультрафиолетовых лучей; имеются два варианта исполнения: базовая линия (голубого цвета, только 3.000 и 5.000 л) и линия, характеризующаяся высокой химической стойкостью (белого цвета).
 - Заливная горловина с завинчивающейся крышкой, диаметром 42 см для резервуаров, объёмом 3.000 л и 5.000 л, и диаметром 55 см для резервуаров, объёмом 7.500 л и 10.000 л; вентиляционный клапан 1", крышка заливной горловины 2", всасывающая труба 1".
- > РАЗДАТОЧНОЕ ОБОРУДОВАНИЕ:**
- Металлический заправочный шкаф с замком может устанавливаться на резервуар или на стену отсека, с помощью монтажной стальной рамы
 - Самовсасывающий мембранный насос, напряжение питания 230 В- 50Гц, производительность 30 л/мин
 - Турбинный цифровой счётчик
 - Раздаточный шланг изготовлен из EPDM (этилен-пропиленовый каучук), диаметр сечения 3/4", длина 4 м
 - Автоматический раздаточный пистолет
- > КОМПЛЕКТУЮЩИЕ ПО ЗАКАЗУ:**
- Пневматический уровнемер
 - Ограничитель налива 2" из нержавеющей стали INOX



Объём резервуара tank's volume	Размеры контейнера (ДхШхВ) box dimensions
л / L	мм / mm
3.000 L	2.900x2.300xH2.200
5.000 L	3.800x2.400xH2.200
7.500 L	4.100x2.400xH2.350
10.000 L	4.100x2.460xH2.650

Код изделия / Products Code

C	N	T	A	D	V	X	X	X	X	X	X	V	O	X
Объём резервуара Tank volume						Модель резервуара Tank Version				Модель контейнера Box version				
3000 = 3.000 л / L						A = голубой azure				B = Контейнер без отсека для насоса box without pump compartment				
* 5000 = 5.000 л / L						T = белый white								
* 7500 = 7.500 л / L														
10000 = 10.000 л / L														

Код изделия / Products Code

C	N	T	A	D	V	X	X	X	X	X	X	V	O	X
Объём резервуара Tank volume						Модель резервуара Tank Version				Модель контейнера Box version				
3000 = 3.000 л / L						A = голубой azure				ST = Контейнер с отсеком для насоса box with pump compartment				
* 5000 = 5.000 л / L						T = белый white								
* 7500 = 7.500 л / L														
10000 = 10.000 л / L														

* = только синяя

голубой / only azure version

Emilcaddy® 55

[RU] Мобильный резервуар из полиэтилена для перевозки и выдачи раствора мочевины
[EN] Portable container made in polyethylene for transport and delivery of DEF.



ТЕХНИЧЕСКИЕ ХАРАКТЕРИСТИКИ И РАЗМЕРЫ:

- Верхняя ручка для удобства захвата и подъёма
- Возможность крепления ремнями
- Нижний кран безопасности
- Нижняя ручка в корпусе для подъёма
- Колёса и опоры
- Держатель для пистолета
- Объём: 55 л
- Ширина: 460 мм
- Глубина: 360 мм
- Высота: 900 мм
- Вес пустой ёмкости: 8 кг.

ОБОРУДОВАНИЕ:

- Ручной роторный насос, цифровой счётчик (опция), ручной пистолет из пластика и шланг из EPDM длиной 3 м;
- Насос питанием 12 В или 24 В, производительностью 30 л/мин, кабель с зажимами для подключения к аккумуляторной батарее, цифровой счётчик (опция), ручной пистолет из пластика или автоматический пистолет, шланг из EPDM длиной 3 м.

Код Code	Тип насоса Pump type	Пистолет Nozzle	Счётчик Meter
EMILCADDY55A1M	Роторный ручной / Rotary manual	Ручной / manual	Нет / No
EMILCADDY55A1MK24	Роторный ручной / Rotary manual	Ручной / manual	Да / Yes
EMILCADDY55AZ1	Электрический 12 В / Battery pump 12 V	Автоматический / Automatic	Нет / No
EMILCADDY55AZ1K24	Электрический 12 В / Battery pump 12 V	Автоматический / Automatic	Да / Yes
EMILCADDY55AZ124V	Электрический 24 В / Battery pump 24 V	Автоматический / Automatic	Нет / No
EMILCADDY55AZ124VK24	Электрический 24 В / Battery pump 24 V	Автоматический / Automatic	Да / Yes

TECHNICAL SPECIFICATIONS AND DIMENSIONS:

- Top handle for easy gripping and lifting.
- Integrated recesses for securing with ratchet lashing straps.
- Suction/drain safety ball valve.
- Filling plug with integrated non-spill vent.
- Lower handle for manual lifting operations.
- Puncture proof wheels.
- Front nozzle holder.
- Volume: 55 L.
- Width: 460 mm.
- Depth: 360 mm.
- Height: 900 mm.
- Empty weight: 8 Kg.

OUTFITTING:

- Manual rotary vane pump for DEF with plastic manual nozzle, digital meter (optional) and 3 m of EPDM hose.
- Battery pump, 12 V or 24 V, flow rate 30 lpm, cable with battery clamps, digital meter (optional), manual or automatic nozzle, and 3 m of EPDM hose.

Emilcaddy™ 55 - 110 CAR-SERVICE

[RU] Мобильный резервуар из полиэтилена для перевозки и выдачи раствора мочевины
[EN] Portable tank made in polyethylene for transport and delivery of DEF.



регулирующего ключа с функцией дозирования 5-10 л
Flow rate 5-10 L/min adjusting key

Резервуары из полиэтилена с электронасосом на 12 или 24 В, производительностью 30 л/мин, 4 м кабелем с зажимами для аккумулятора, автоматическим пистолетом ZVA подходящим для заправки автомобилей (с функцией дозирования 5-10 л с помощью регулирующего ключа) и 3 м шлангом из EPDM

Polyethylene container available in 55 or 110 liters, equipped with 12-24V battery pump, 30 l/min flow rate and 4 m cable with battery connectors, automatic nozzle specific for car refuelling (adjustable 5-10 l/min by a dedicated key), 3 m EPDM hose..



Emilcaddy® 110

[RU] Мобильный резервуар из полиэтилена для перевозки и выдачи раствора мочевины
[EN] Portable container made in polyethylene for transport and delivery of DEF.



ТЕХНИЧЕСКИЕ ХАРАКТЕРИСТИКИ И РАЗМЕРЫ:

- Верхняя ручка для удобства захвата и подъёма
- Возможность крепления ремнями
- Нижний кран безопасности
- Нижняя ручка в корпусе для подъёма
- Колёса и опоры
- Держатель для пистолета
- Объём: 110 л
- Ширина: 460 мм
- Глубина: 440 мм
- Высота: 1.100 мм
- Вес пустой ёмкости: 12 кг

ОБОРУДОВАНИЕ:

- Ручной роторный насос, цифровой счётчик (опция), ручной пистолет из пластика и шланг из EPDM длиной 3 м;
- Насос питанием 12 В или 24 В, производительностью 30 л/мин, кабель с зажимами для подключения к аккумуляторной батарее, цифровой счётчик (опция), ручной пистолет из пластика или автоматический пистолет, шланг из EPDM длиной 3 м.

Код Code	Тип насоса Pump type	Пистолет Nozzle	Счётчик Meter
EMILCADDY110A1M	Роторный ручной / Rotary manual	Ручной / manual	Нет / No
EMILCADDY110A1MK24	Роторный ручной / Rotary manual	Ручной / manual	Да / Yes
EMILCADDY110AZ1	Электрический 12 В / Battery pump 12 V	Автоматический / Automatic	Нет / No
EMILCADDY110AZ1K24	Электрический 12 В / Battery pump 12 V	Автоматический / Automatic	Да / Yes
EMILCADDY110AZ124V	Электрический 24 В / Battery pump 24 V	Автоматический / Automatic	Нет / No
EMILCADDY110AZ124VK24	Электрический 24 В / Battery pump 24 V	Автоматический / Automatic	Да / Yes

TECHNICAL SPECIFICATIONS AND DIMENSIONS:

- Top handle for easy gripping and lifting.
- Integrated recesses for securing with ratchet lashing straps.
- Suction/drain safety ball valve.
- Filling plug with integrated non-spill vent.
- Lower handle for manual lifting operations.
- Puncture proof wheels.
- Front nozzle holder.
- Volume: 110 L.
- Width: 460 mm.
- Depth: 440 mm.
- Height: 1.100 mm.
- Empty weight: 12 Kg.

OUTFITTING:

- Manual rotary vane pump for DEF with plastic manual nozzle, digital meter (optional) and 3 m of EPDM hose.
- Battery pump, 12 V or 24 V, flow rate 30 lpm, cable with battery clamps, digital meter (optional), manual or automatic nozzle, and 3 m of EPDM hose.

ТЕХНИЧЕСКИЕ ХАРАКТЕРИСТИКИ:

- Верхняя ручка для удобства захвата и подъёма
- Возможность крепления ремнями
- Нижний кран безопасности
- Нижняя ручка в корпусе для подъёма
- Колёса и опоры
- Держатель для пистолета

ОБЪЕМ И РАЗМЕРЫ:

- EMILCADDY® 55 ADBLUE CAR-SERVICE
- Номинальный объём: 55 л
 - Размеры (ДхШхВ): 1460x360x900 мм
 - Вес пустой ёмкости: 8 кг

EMILCADDY® 110 ADBLUE CAR-SERVICE

- Номинальный объём: 110 л
- Размеры (ДхШхВ): 460x440x1100 мм
- Вес пустой ёмкости: 12 кг

ОПЦИИ:

- Перезарядная батарея 12 или 24 В (с зарядным устройством 12-24 В или 220 В). (1)
- Электронный расходомер K24. (2)
- Быстрое соединения для Еврокуба IBC и бочек с AdBlue® (3)

MAIN FEATURES:

- Top handle for easy gripping and lifting.
- Integrated recesses for securing with ratchet lashing straps.
- Suction/drain safety ball valve.
- Filling plug with integrated non-spill vent.
- Lower handle for manual lifting operations.
- Puncture proof wheels and foot support.
- Front nozzle holder.

VOLUME AND DIMENSIONS:

- EMILCADDY® 55 ADBLUE CAR-SERVICE
- Capacity: 55 L.
 - Dimensions: mm 460x360x900h.
 - Empty weight: 8 Kg.

EMILCADDY® 110 ADBLUE CAR-SERVICE

- Capacity: 110 L.
- Dimensions: mm 460x440x1100h.
- Empty weight: 12 Kg.

OPTIONAL:

- Digital flow meter K24. (1)
- 12 or 24 V rechargeable battery (with 12-24 V or 24V battery charger). (2)
- Quick connector for AdBlue® /DEF drum and IBC container. (3)

Код Code	Тип насоса Pump type	Пистолет Nozzle	Счётчик Meter
EMILCADDY55AZ1	Электрический 12 В / Battery pump 12 V	Автоматический / Automatic	Нет / No
EMILCADDY55AZ1K24	Электрический 12 В / Battery pump 12 V	Автоматический / Automatic	Да / Yes
EMILCADDY55AZ124V	Электрический 24 В / Battery pump 24 V	Автоматический / Automatic	Нет / No
EMILCADDY55AZ124VK24	Электрический 24 В / Battery pump 24 V	Автоматический / Automatic	Да / Yes
EMILCADDY110AZ1	Электрический 12 В / Battery pump 12 V	Автоматический / Automatic	Нет / No
EMILCADDY110AZ1K24	Электрический 12 В / Battery pump 12 V	Автоматический / Automatic	Да / Yes
EMILCADDY110AZ124V	Электрический 24 В / Battery pump 24 V	Автоматический / Automatic	Нет / No
EMILCADDY110AZ124VK24	Электрический 24 В / Battery pump 24 V	Автоматический / Automatic	Да / Yes



Carrytank® 220

[RU] Мобильный резервуар из полиэтилена для перевозки и выдачи раствора мочевины
[EN] Portable container made in polyethylene for transport and delivery of DEF.

ТЕХНИЧЕСКИ ХАРАКТЕРИСТИКИ:

- Крышка заливной горловины диаметром 2" со встроенным вентиляционным клапаном
- Карманы для поднятия полного объема вилочным погрузчиком
- Ручки для поднятия пустого объема
- Выемки для позиционирования крепежных ремней при фиксации резервуара к опорной базе
- Насос на 12 В или 24 В, производительностью 30 л/мин.
- Четырехметровый шланг из EPDM и автоматический пистолет.
- Четырехметровый электрический кабель с зажимами для подсоединения к аккумуляторной батарее.
- Опция: цифровой турбинный счётчик.
- Номинальный объем: 220 л
- Размеры (ДхШхВ): 912x601x622 мм
- Вес пустой ёмкости: 14 кг
- Вес пустой ёмкости с насосом: 24 кг
- Толщина стенки: 5 мм

STANDARD CONFIGURATION:

- Integrated forklift pockets (full tank lifting).
- Handles for lifting and carrying (empty tank).
- Integrated recesses for securing with ratchet lashing strap during transport.
- 2" filling plug with integrate vent device.
- Battery transfer pump (12 V or 24 V), flow rate 30 L/min.
- Battery power cable (4 m) and clamps.
- 4 m of EPDM hose and automatic AdBlue® nozzle.
- Frontal nozzle holder.
- Digital turbine flow meter, (option).
- Volume: 220 liters.
- Dimensions (WxLxH): 910x600x620 mm.
- Empty weight: 14 Kg.
- Empty weight with transfer unit: 24 Kg.
- Average wall thickness: 5 mm.

Код Code	Тип насоса Pump type	Пистолет Nozzle	Счётчик Meter
CARRYTANK220ADBLUES1	Электрический 12 В / Battery pump 12 V	Автоматический / Automatic	Нет / No
CARRYTANK220ADBLUES124V	Электрический 24 В / Battery pump 24 V	Автоматический / Automatic	Нет / No
CARRYTANK220ADBLUES1K	Электрический 12 В / Battery pump 12 V	Автоматический / Automatic	Да / Yes
CARRYTANK220ADBLUESM	Электрический 12 В / Battery pump 12 V	Ручной / manual	Нет / No
CARRYTANK220ADBLUESM24V	Электрический 24 В / Battery pump 24 V	Ручной / manual	Нет / No
CARRYTANK220ADBLUESMK	Электрический 12 В / Battery pump 12 V	Ручной / manual	Да / Yes



Код / COD. CARRY220NYLID

Крышка из полиэтилена
Встроенная крышка, изготовленная методом ротационного формования.

Polyethylene covering Lid
Covering lid integrated in the tank's structure and manufactured in rotational molding.

Carrytank® 330 - 440

[RU] Мобильный резервуар из полиэтилена для перевозки и выдачи раствора мочевины
[EN] Portable container made in polyethylene for transport and delivery of DEF.

ТЕХНИЧЕСКИ ХАРАКТЕРИСТИКИ:

- Крышка заливной горловины диаметром 2" со встроенным вентиляционным клапаном
- Карманы для поднятия полного объема вилочным погрузчиком
- Ручки для поднятия пустого объема
- Выемки для позиционирования крепежных ремней при фиксации резервуара к опорной базе
- Насос на 12 В или 24 В, производительностью 30 л/мин.
- Четырехметровый шланг из EPDM и автоматический пистолет.
- Четырехметровый электрический кабель с зажимами для подсоединения к аккумуляторной батарее.
- Опция: цифровой турбинный счётчик.
- Толщина стенки: 6,5 мм

TECHNICAL FEATURES:

- Integrated forklift pockets (full tank lifting).
- Handles for lifting and carrying (empty tank).
- Integrated recesses for securing with ratchet lashing strap during transport.
- Lockable lid.
- 2" filling plug with integrate vent device.
- Battery transfer pump (12 V or 24 V), flow rate 30 L/min.
- Battery power cable (4m) and clamps.
- 4 m of EPDM hose and automatic AdBlue® nozzle.
- Frontal nozzle holder.
- Digital turbine flow meter (option).
- Average walls thickness: 6,5 mm.
- Mechanical Level gauge.

ОБЪЕМ И РАЗМЕРЫ:

- CARRYTANK® 330 ADBLUE
- Номинальный объем: 330 л
- Размеры (ДхШхВ): 1.200x800x650 мм
- Вес пустой ёмкости: 32 кг
- Вес пустой ёмкости с насосом: 44 кг
- CARRYTANK® 440 ADBLUE
- Номинальный объем: 440 л
- Размеры (ДхШхВ): 1.200x800x785 мм
- Вес пустой ёмкости: 40 кг
- Вес пустой ёмкости с насосом: 52 кг

VOLUME AND DIMENSIONS:

- CARRYTANK® 330 ADBLUE
- Capacity: 330 L.
- Dimensions: mm 1200x800x650 mm.
- Empty weight: 32 Kg.
- Empty weight with fuel supply unit: 44 Kg.
- CARRYTANK® 440 ADBLUE
- Capacity: 440 L.
- Dimensions: mm 1200x800x785 mm.
- Empty weight: 40 Kg.
- Empty weight with fuel supply unit: 52 Kg.

Код Code	Тип насоса Pump type	Пистолет Nozzle	Счётчик Meter
CARRYTANK330ADBLUES1	Электрический 12 В / Battery pump 12 V	Автоматический / Automatic	Нет / No
CARRYTANK330ADBLUES124V	Электрический 24 В / Battery pump 12 V	Автоматический / Automatic	Нет / No
CARRYTANK330ADBLUES1K	Электрический 12 В / Battery pump 12 V	Автоматический / Automatic	Да / Yes
CARRYTANK330ADBLUESM	Электрический 12 В / Battery pump 12 V	Ручной / manual	Нет / No
CARRYTANK330ADBLUESM24V	Электрический 24 В / Battery pump 12 V	Ручной / manual	Нет / No
CARRYTANK330ADBLUESMK	Электрический 12 В / Battery pump 12 V	Ручной / manual	Да / Yes
CARRYTANK440ADBLUES1	Электрический 12 В / Battery pump 12 V	Автоматический / Automatic	Нет / No
CARRYTANK440ADBLUES124V	Электрический 24 В / Battery pump 12 V	Автоматический / Automatic	Нет / No
CARRYTANK440ADBLUES1K	Электрический 12 В / Battery pump 12 V	Автоматический / Automatic	Да / Yes
CARRYTANK440ADBLUESM	Электрический 12 В / Battery pump 12 V	Ручной / manual	Нет / No
CARRYTANK440ADBLUESM24V	Электрический 24 В / Battery pump 12 V	Ручной / manual	Нет / No
CARRYTANK440ADBLUES			



Hippotank®

[RU] Мобильные резервуары из полиэтилена для перевозки и выдачи раствора мочевины
[EN] Portable tanks made in polyethylene for transport and delivery of DEF.

ОСНОВНЫЕ ХАРАКТЕРИСТИКИ:

- Hippotank изготовлен по технологии литейного производства из полиэтилена высокой плотности, который характеризуется высокой химической стойкостью и ударопрочностью, а также стойкостью к температурным скачкам и воздействию климатических факторов.
- Относительная прозрачность позволяет осуществлять визуальный контроль уровня топлива.
- Боковые карманы для поднятия полного объема вилочным погрузчиком, усиленные оцинкованными профилями из углеродистой стали.
- Заливная горловина диаметром 220 мм в комплекте с запираемой завинчивающейся крышкой, прокладкой и вентиляционным клапаном.
- Объем резервуара: 960 л
- Размеры (ДхШхВ): 995x1.830x1.000 мм
- Раздаточное оборудование включает в себя: насос 12В или 24В, производительностью 30 л/мин, в комплекте с кабелем и зажимами для подключения к аккумуляторной батарее; оборудование помещено в специальный отсек, оснащенный запираемой дверцей.
- Пятиметровый раздаточный шланг из EPDM с автоматическим пистолетом.
- Цифровой турбинный счётчик (опция)

MAIN FEATURES:

- Hippotank® is manufactured in rotomolded linear polyethylene, a material that ensures excellent resistance against shocks, temperature changes, chemical agents and bad climate conditions.
- Its transparency also allows a constant sight monitoring of the fluid level.
- Side pockets, reinforced by zinc-coated carbon steel profiles, allow lifting from bottom by means of forklift (full load).
- 220 mm diameter top hatch with lockable screw lid, gasket, loading port with built-in air vent device and lockable security bar.
- Tank's volume: 960 L.
- Dimensions (WxLxH): 995x1.830x1.000 mm.
- 12 V or 24 V DC diaphragm battery pump, flow rate 30 L/min complete with cable and clamps for battery connection; the fluid transfer unit is fixed in a proper housing inside the tank and provided with a lockable door.
- EPDM hose, 5 m long, equipped with automatic nozzle.
- Digital turbine flow meter (option).



Код / Code	Вольтаж / Voltage	Счётчик / Meter
HT980Z1	12 В / 12 V	Нет / No
HT980Z1K24	12 В / 12 V	Да / Yes
HT980Z124	24 В / 24 V	Нет / No
HT980Z124K24	24 В / 24 V	Да / Yes

Sidepump ADB



ОСНОВНЫЕ ХАРАКТЕРИСТИКИ:

- Новая система перекачки была разработана для установки на Еврокуб IBC и оснащена сертифицированным ручным роторным насосом из нержавеющей стали. Прочный кронштейн из нержавеющей стали поставляется в комплекте с универсальным соединителем, который совместим с большинством видов Еврокуба. Высокие стандарты производства и использование износостойких материалов обеспечивают многолетний период эксплуатации без поломок. Насос разработан, изготовлен и сертифицирован в Италии и обладает такими преимуществами как:
- Мощность всасывания: самовсасывающий насос высокой эффективности
- Объемная производительность: 38 л на 100 оборотов
- 100% химическая совместимость всех материалов с жидкостью AdBlue® (по стандарту ISO 22241)
- Эргономичная конструкция для профессионального использования

MAIN FEATURES:

- The new transfer system was designed for installation onto IBC tanks, utilizing a stainless steel rotary hand pump certified for AdBlue® transfer applications. The sturdy stainless steel support bracket comes with a rugged connector system that is compatible with most IBCs. Tight manufacturing guidelines and the use of wear-resistant materials guarantees years of hassle-free operation. The pump, which was entirely developed, manufactured, and certified in Italy, sets new benchmarks in terms of:
- Suction capacity: self-priming with simple and immediate fluid dispensing.
- Volumetric capacity: 10 gallons per 100 revolutions
- 100% of the materials used are chemically compatible with AdBlue® (standard ISO 22241).
- Ergonomic construction for professional use.

IBC ADBLUE®

[RU] Резервуары IBC из полиэтилена для перевозки и выдачи раствора мочевины
[EN] IBC containers made in polyethylene for transport and delivery of DEF.

ОСНОВНЫЕ ХАРАКТЕРИСТИКИ:

- Белый, полупрозрачный контейнер изготовлен из полиэтилена, высокоустойчивого к воздействию химических веществ и климатических факторов.
- Номинальный объем 1.000 л, размеры (ДхШхВ) 1.200x1.000x1.170 мм
- Относительная прозрачность позволяет визуально контролировать уровень жидкости в контейнере
- Легко моется обычными моющими средствами благодаря идеально гладкой поверхности.
- Внешняя защитная обрешетка из оцинкованной стали размещена на поддоне для облегчения перемещения еврокуба с помощью вилочного подъемника
- Заливная горловина диаметром 150 мм или 225 мм в комплекте с завинчивающейся крышкой, прокладками, муфтой для мочевины и всасывающей трубой

MAIN FEATURES:

- White / translucent polyethylene container, a material which ensures excellent resistance against chemical agents and the bad climate conditions.
- Nominal volume 1.000 L, dimensions (WxLxH) 1.200x1.000x1.170 mm.
- Its transparency also allows a constant sight monitoring of the fluid level.
- It can be easily washed with regular detergents thanks to its highly smooth surface.
- Housed within a protection tubular galvanized iron cage that's attached to a pallet designed to be moved using forklifts or pallet jacks.
- 150 mm or 225 mm diameter top hatch with screw lid, gasket and DEF stainless steel coupler with suction hose.



Код / COD. IBCADBSUZPRO Код / COD. IBCADBSUZBASIC

ОБОРУДОВАНИЕ:

- Мембранный насос с напряжением питания 230В- 50 Гц, производительностью 30 л/мин, оснащён перепускным клапаном байпас
- Раздаточный шланг из EPDM совместимый с раствором мочевины, длиной 6 м, в комплекте с ручным или автоматическим пистолетом со встроенным счётчиком
- Цифровой турбинный счётчик (опция)
- Фильтр для раствора мочевины (опция)

OUTFITTINGS:

- 230 V - 50 Hz AC diaphragm pump, flow rate 30 L/min with built-in by-pass valve.
- EPDM hose, 6 m long, equipped with automatic, or manual nozzle or automatic nozzle with integrated flow meter.
- Digital turbine flow meter (option).
- Filter for urea solutions (option).



Код / COD. IBCADBTREE25

Код / Code	Пистолет / Nozzle	Счётчик / Meter	Фильтр / Filter
IBCADBSUZBASIC	Ручной / manual	Нет / No	Нет / No
IBCADBSUZPRO	Автоматический / Automatic	Да / Yes	Нет / No
IBCADBTREE25	Автоматический / Automatic	Да (интегрированный в пистолет) YES (integrated into the nozzle)	Да / Yes

Emiltrolley®

[RU] Тележка для перевозки и выдачи мочевины
[EN] Special trolley for transport and delivery of DEF.



Тележка для заправки рабочей и сельскохозяйственной техники, а также автотранспорта, оснащённая электронасосом 220V, производительностью 30 л/мин, 4 м кабелем с зажимами для аккумулятора, автоматическим пистолетом и 3 м шлангом из EPDM. Emiltrolley® может быть оснащён ручным насосом и пистолетом.
Опции:
• Электронный расходомер K24

220 liters metal trolley for safety refuelling of trucks, operating vehicles and crafts, equipped with 220V battery pump, 30 l/min flow rate and 4 m cable with battery connectors, automatic nozzle, 3 m EPDM hose and quick connector for drum.
Available with manual pump and/or manual nozzle.
Optional:
• Digital flow meter K24.

ОСНОВНЫЕ ХАРАКТЕРИСТИКИ И РАЗМЕРЫ:

- Удобная ручка.
- 4 колеса стойкие к проколам, из которых 2 фиксированных и 2 поворотных с тормозом.
- Воздушный клапан.
- Быстроразъёмное соединение для бочек.
- Держатель для пистолета.
- Регулируемая застёжка для бочки.
- Номинальный объём: 220 л
- Размеры (ДхШхВ): 750x800x110 мм
- Вес без бочки: 28 кг.

TECHNICAL SPECIFICATIONS AND DIMENSIONS:

- Top handle for easy moving.
- 4 puncture proof castor wheels, 2 fixed and 2 swivel with brakes.
- Safety ball valve.
- Quick coupling for suction from drums.
- Front nozzle holder.
- Adjustable hook for drum mounting.
- Volume: 220 L.
- Dimensions: 750x800x1100h mm.
- Empty weight without drum: 28 Kg.

Код Code	Тип насоса Pump type	Пистолет Nozzle	Счётчик Meter
EMILTROLLEY	12 В / 220 V	Автоматический / Automatic	Нет / No
EMILTROLLEYM24	12 В / 220 V	Автоматический / Automatic	Да / Yes



Emiltrolley® CAR-SERVICE

[RU] Тележка для перевозки и выдачи мочевины
[EN] Special trolley for transport and delivery of DEF.



Тележка с насосом 220 V, производительностью 30 л/мин, 4 м кабелем с зажимами для аккумулятора, автоматическим пистолетом ZVA подходящим для заправки автомобилей с функцией дозирования 5-10 л с помощью регулирующего ключа и 3 м шлангом из EPDM. В наличии также электронный расходомер модель K24.

220 liters metal trolley equipped with 220V battery pump, 30 l/min flow rate and 4 m cable with battery connectors, automatic nozzle specific for car refuelling (adjustable 5-10 l/min by a dedicated key), 3 m EPDM hose and quick connector for drum.

Опции:
• Электронный расходомер K24

Optional:
• Digital flow meter K24.

ОСНОВНЫЕ ХАРАКТЕРИСТИКИ И РАЗМЕРЫ:

- Удобная ручка.
- 4 колеса стойкие к проколам, из которых 2 фиксированных и 2 поворотных с тормозом.
- Воздушный клапан.
- Быстроразъёмное соединение для бочек.
- Держатель для пистолета.
- Регулируемая застёжка для бочки.
- Номинальный объём: 220 л
- Размеры (ДхШхВ): 750x800x110 мм
- Вес без бочки: 28 кг.

TECHNICAL SPECIFICATIONS AND DIMENSIONS:

- Top handle for easy moving.
- 4 puncture proof castor wheels, 2 fixed and 2 swivel with brakes.
- Safety ball valve.
- Quick coupling for suction from drums.
- Front nozzle holder.
- Adjustable hook for drum mounting.
- Volume: 220 L.
- Dimensions: 750x800x1100h mm.
- Empty weight without drum: 28 Kg.

Код Code	Тип насоса Pump type	Пистолет Nozzle	Счётчик Meter
EMILTROLLEYCSZVA	12 В / 220 V	Автоматический / Automatic	Нет / No
EMILTROLLEYCS	12 В / 220 V	Автоматический / Automatic	Да / Yes



Emiltrolley® MID



[RU] Тележка для транспортировки и подачи растворов мочевины, сертифицированная в соответствии с Директивой по измерительным приборам
[EN] Special trolley for transport and delivery of DEF, MID certified.



Высокоточный цифровой счётчик-расходомер с овальными шестернями, сертифицированный в соответствии со стандартом MI-005, установленным Европейской директивой по измерительным приборам 214/32/EU. Возможность просмотра данных по каждому отдельному отпуску (количество, дата/время, порядковый номер) и занесения в память до 2000 операций, к которым легко можно обратиться для последующего контроля или проверки.
High precision digital meter with oval gears certified according to the Mid MI-005 standard, European directive 214/32/EU. It displays all the data of each single delivery (quantity, date / time, progressive number) and stores up to 2000 operations which can be easily recovered for analysis and check.

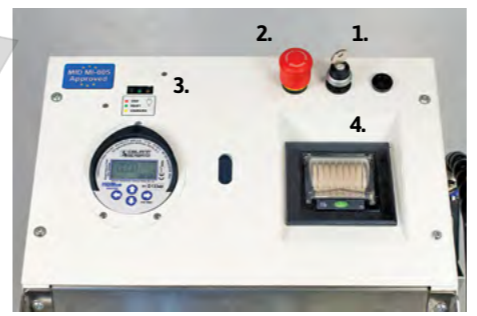

1. Ключ для включения системы во избежание несанкционированного забора
System starting key to avoid unauthorized supplies
2. Кнопка аварийного останова
Emergency button
3. Индикатор заряда аккумуляторной батареи
Battery charge indicator
4. Термопринтер: служит для распечатки по окончании каждой выдачи отчётов, содержащих все данные, необходимые для фискальных целей
Thermal printer: prints individual reports complete with all data valid for tax purposes at the end of each supply



ОПЦИЯ: электрический обогреватель
Термодеяло для бочек и термооболочка для подающей трубы, предназначенные для применения в особо неблагоприятных погодных условиях.

OPTIONAL: electric heater
Thermal cover for drums and thermal sheath of delivery hose for use in rigid and adverse environmental conditions.



Передвижная электрическая система заправки для отпусков AdBlue®, предназначена для бочек на 60 или 200 л, со счётчиком-расходомером, сертифицированным в соответствии с Директивой по измерительным приборам MI-005 для использования в коммерческих целях. Компактная система Emiltrolley MID оснащена насосом из нержавеющей стали на 12В, автоматическим устройством выпуска воздуха, дегазатором из нержавеющей стали, реле давления, блокирующим работу насоса, подающей трубой 1/2" длиной 2 м, пистолетом с автоматическим отключением, электронным счётчиком-расходомером и принтером для распечатки чеков с данными отпусков. Агрегат полностью автономен благодаря внутренней аккумуляторной батарее на 12В постоянного тока с долгим сроком службы; укомплектован специальным зарядным устройством на 230В, обеспечивая тем самым удобное использование независимо от наличия сети питания.

Portable delivery system on wheels for the supplying of AdBlue®/DEF contained in 60 or 200 liters drums, equipped with MID MI-005 certified meter for re-sale transactions. EMILTROLLEY MID is complete with 12V stainless steel pump, an automatic air discharge device, stainless steel degasser, pump block pressure switch, 2 m suction hose 1/2", automatic nozzle, electronic flow meter and useful printer to release a receipt with complete supply data. This portable unit has been developed to be autonomous thanks to an internal 12V long-duration battery and complete with a 230V battery charger, thus allowing a constant use regardless of electricity availability.

ТЕХНИЧЕСКИЕ ХАРАКТЕРИСТИКИ И РАЗМЕРЫ:

- Верхняя ручка для перемещения.
- 4 устойчивых к проколам колеса, из них 2 неповоротных и 2 поворотных с тормозом.
- Верхний вентиляционный клапан.
- Быстроразъёмное соединение для забора из бочек.
- Боковой держатель пистолета.

TECHNICAL SPECIFICATIONS AND DIMENSIONS:

- Top handle for easy moving.
- 4 puncture proof castor wheels, 2 fixed and 2 swivel with brakes.
- Safety ball valve.
- Quick coupling for suction from drums.
- Side nozzle holder.

Модель Model	Бочка Drum	Макс. производительность Max load	Макс. давление Max pressure	Питание Power supply	Потребление Power consumption	Вес Weight	Размеры (ДхШхВ) Dimensions (WxLxH)
	l	U/min	bar	Volt	Ampere	kg	mm
6796MID	60	10	4	12	36	40	450x720x1050
6787MID	200	10	4	12	36	55	650x900x1150

EmilBlue Station

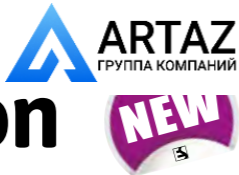

Москва, шоссе Энтузиастов 31с50
Санкт-Петербург, ул. Заусадебная 31

ООО «АРТАЗ» +7 (958) 762-88-45, <https://artaz.ru>, Почта: info@artaz.ru
Видеозаписи оборудования: <https://youtube.com/@artazru>

[RU] Заправочный комплекс для продажи жидкости AdBlue®, сертифицированный в соответствии с Директивой по измерительным приборам MID

[EN] DEF refuelling station - MID certified



EmilBlue Station это новое готовое решение для заправки AdBlue® с ТРК. Объем резервуара составляет 2000 и 3000 л (большие объемы доступны по запросу).
Размеры комплекса подходят для установки на уже существующие «островки» на АЗС. Заправочный комплекс полностью термоизолирован. В случае особо низких температур, есть возможность установки дополнительного обогревателя.
В наличии имеются три варианта: для заправки грузовых автомобилей (truck-service), легковых автомобилей (car-service) или обоих видов автомобилей.

ОСНОВНЫЕ ХАРАКТЕРИСТИКИ:

- Питание: 230 Вольт.
- Производительность: 40 л/мин.
- Пистолет-автомат для заправки грузовых автомобилей: Модель ZVA.
- Пистолет-автомат для заправки легковых автомобилей: Модель ZVA.
- Длина рукава: 3,80 м.
- Фильтры из нержавеющей стали INOX.
- Корпус ТРК изготовлен из оцинкованной стали.
- Крепкое основание из стали марки S355.
- Панели из стали марки S253.
- Порошковая покраска.

EmilBlue Station is an innovative AdBlue®/DEF dispenser equipped with electronic head MID certified meter. The dimensions of the dispenser are suitable for installation on existing gas stations. Capacity is 2000 or 3000 liters (larger capacity available on request).

EmilBlue Station is completely thermally insulated. It is possible to add an electrical heater (optional) in case of cold climates.
There are 3 models available: truck-service pump, car-service or both.

TECHNICAL FEATURES:

- Power supply: 230v.
- Flow rate: 40 L/min.
- Nozzle for truck: Model ZVA.
- Nozzle for car: Model ZVA.
- Refuelling hose: 3,80 mt.
- Stainless steel inox filters.
- Dispenser galvanized steel frame.
- High strength steel base S355.
- Steel panels S253.
- Powder coating.



1.

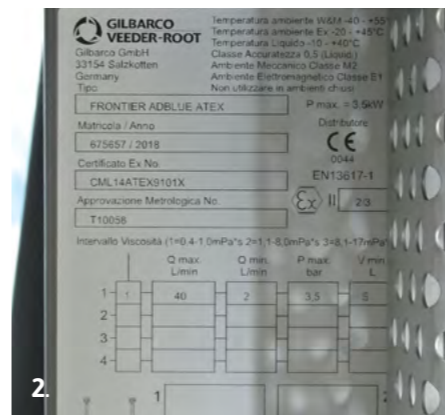

1. Пистолет ZVA и стандартный пистолет. ZVA and standard nozzle.

2. Маркировка CE. CE marker.

3. Электронная головка сертифицирована MID. Electronic head with MID certified meter.

4. Топливный штуцер "TODO". "TODO" quick filling coupler.

* Без обогрева пистолета. The heating for the nozzle is excluded.



АКСЕССУАРЫ:

- Обогреватель для ТРК (также во взрывобезопасном исполнении)*.
- Система обогрева резервуара для хранения.
- Уровнемер DIGIMAG с дисплеем.
- Система управления уровнем OCIO для AdBlue®.

Система работает с протоколами Eps, Petrotec, Hdx, Gilbarco, Ifsf, Dart, Er3, Dunclare, Fortec.

ACCESSORIES:

- Heating unit for dispenser (also Atex version)*.
- Heating system for storage tank.
- DIGIMAG probe with display.
- Level management system OCIO for DEF.

System compatible with protocols Eps, Petrotec, Hdx, Gilbarco, Ifsf, Dart, Er3, Dunclare, Fortec.

Модель Code	Ширина Width	Длина Length	Высота Height	Объем Volume	Пистолет Nozzle for
	mm	mm	mm	L	
emilbluestationtruck200	670	3.260	2.550	2.000	грузовые автомобили / truck
emilbluestationcar200	800	3.210	2.550	2.000	автомобили / car
emilbluestationdouble200	800	3.660	2.550	2.000	грузовые/легковые truck and car
emilbluestationtruck300	670	3.260	2.550	3.000	грузовые автомобили / truck
emilbluestationcar300	800	3.210	2.550	3.000	автомобили / car
emilbluestationdouble300	800	3.660	2.550	3.000	грузовые/легковые truck and car



3.

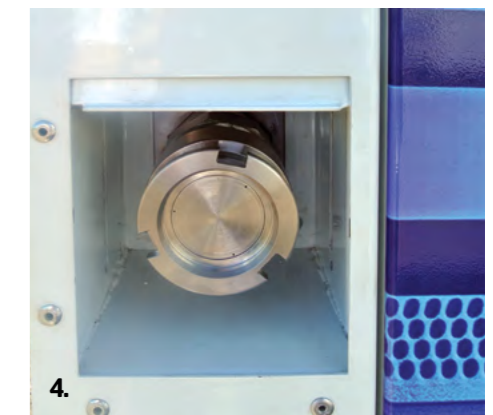

4.

ТРК - дозаторы для AdBlue® DEF dispensers

Self Service MC70 ADBLUE®



Код / COD. SELFSLV70MCADBLUE

Новая ТРК для некоммерческого отпуска AdBlue®. Прочная конструкция оснащена передней дверцей для удобства технического обслуживания. Мембранный насос с электродвигателем не нуждается в динамическом уплотнении. Это надёжный промышленный насос с высокой самовсасывающей мощностью. ТРК Self Service MC оснащена автоматическим пистолетом SB325 с отсекателем и носиком из нержавеющей стали, а также 3D фильтром для AdBlue®. В комплект также входит цифровой турбинный счётчик и электронный блок управления с многопользовательской панелью и предварительным выбором дозы. Локальная память может содержать данные по последним 225 заправкам. ПО для скачивания и сохранения данных на ПК. Возможность ввода госномеров, показания одометра, даты и времени заправки. В наличии также имеются магнитные ключи для идентификации пользователей. По заказу: специализированное ПО для распечатки персонализированных отчётов.

ТЕХНИЧЕСКИЕ ХАРАКТЕРИСТИКИ:

- Производительность: 34 л/мин
- Погрешность измерения: +/- 1%
- Рабочий цикл 20 мин
- Степень защиты IP55

Инновационный комплект раздаточного оборудования для AdBlue® предназначен для установки на IBC-контейнер.

ТЕХНИЧЕСКИЕ ХАРАКТЕРИСТИКИ:

- Крепкий корпус из нержавеющей стали INOX с защитным каркасом из труб
- Мембранный насос питания 230В - 50 Гц, производительностью 30 л/мин, в комплекте с перепускным клапаном байпас
- Всасывающий шланг из EPDM, сечением 3/4", длиной 1,5 м
- Разъём SEC для пластиковых муфт или разъём PDC для муфт из нержавеющей стали для подключения к IBC-контейнеру
- Кронштейн с замком безопасности
- Крепкий и вместительный держатель шланга; эргономичный и легко доступный держатель для пистолета
- Напорный шланг из EPDM, сечением 3/4", длиной 6 м
- **Фильтр для раствора мочевины**
- Эргономичный раздаточный пистолет со встроенным счётчиком, «носиком» из нержавеющей стали INOX и разрывной муфтой

ОСНОВНЫЕ ХАРАКТЕРИСТИКИ:

В результате тщательного анализа проблем, связанных с распределением растворов мочевины, Emiliana Serbatoi разработала надёжную заправочную группу с высокой степенью совместимости используемых компонентов. Группа комплектуется автоматическим пистолетом и гибким раздаточным шлангом, для простых заправочных операций.

ТЕХНИЧЕСКИЕ ХАРАКТЕРИСТИКИ:

- Металлический шкаф с замком
- Мембранный самовсасывающий насос питанием 230В- 50 Гц, производительностью 30 л/мин
- Цифровой турбинный счётчик
- Раздаточный шланг из EPDM, сечением 3/4", длиной 4 м
- Автоматический раздаточный пистолет

New AdBlue® dispenser for noncommercial use. Sturdy structure fitted with front panel for easy maintenance. Diaphragm pump is equipped with an electric motor that has no need for a dynamic seal. This solution forms the basis for the production of a reliable industrial pump with self-priming capabilities. The Self Service MC also comes with our SB325 automatic nozzle with break-away system and stainless steel spout and the AdBlue® 3D Filter. Equipped with turbine-type digital flow meter and electronic unit for multi-user consumption, management, and pre-selected dispensing. Local memory of the last 255 events. PC interface for exporting and organizing data. Capability of entering vehicle registration number, mileage, date and time of delivery. Magnetic keys (keys kit) available for user recognition. On request: dedicated software for printing individual summaries of dispensing details.

TECHNICAL SPECIFICATIONS:

- Flow rate up to 34 l/min
- Accuracy: +/- 1%
- Duty cycle 20 min
- IP55 protection

AdBlue® dispenser system for IBC tanks.

TECHNICAL SPECIFICATIONS:

- AdBlue® filter which prevents the contamination of the solution and guarantees an increased life of the catalyst.
- AC self-priming diaphragm pump, 230 V - 50 Hz, flow rate 30 L/min.
- Sturdy, stainless steel frame with roll-bar protection.
- Crimped EPDM suction hose, size 3/4", length 1,5 m.
- SEC connector for plastic couplings or stainless steel DEF coupler for common IBC containers.
- Security lock bracket system.
- High capacity hose holder and easy nozzle holder.
- Crimped EPDM delivery hose, size 3/4", length 6 m.
- **Filter for Urea solutions, recommended to keep the liquid as pure as possible.**
- Ergonomic automatic metered nozzle with break-away system and stainless steel spout.

GENERAL FEATURES:

As a result of a thorough analysis of the problems to do with transferring urea solutions, Emiliana Serbatoi has developed a reliable dispensing group using highly compatible components. The group is completed with an automatic nozzle, and a flexible delivery hose, for easy dispensing operations.

TECHNICAL SPECIFICATIONS:

- Lockable steel cabinet.
- AC 230 V - 50 Hz diaphragm pump, flow rate 30 L/min, with built-in by-pass valve.
- ON/OFF switch.
- EPDM hose, 4 m long, equipped with automatic, manual nozzle or automatic nozzle with integrated flow meter.

Резервуары из полиэтилена для AdBlue® AdBlue® DEF polyethylene tanks

Вертикальные резервуары Vertical tanks



Горизонтальные резервуары Horizontal tanks



Горизонтальные резервуары панеттоне Panettone horizontal tanks



Резервуары линейки INDUSTRY сделаны из полимеров нейтрального цвета с добавлением присадок стойких к ультрафиолетовым лучам. Особый цвет и увеличенная толщина стенок этих резервуаров делает их устойчивыми к химическим веществам. Резервуары подлежат вторичной переработке на все 100%, так как они не содержат кадмий. Кроме того, резервуары предназначены для наземной установки и гарантированы на отсутствие формирования водорослей.

The tanks of the line INDUSTRY are made of polymers in neutral colors with additives resistant to UV rays. Their particular coloration and their wall thickness make them suitable for containment of chemical products other than water. They are 100% recyclable, for above ground installation, cadmium free and guaranteed against the formation of algae.

Код Code	Размеры (высота x Ø) Dimensions (h x Ø)	Объём Volume	Крышка Lid	Вентиляция Vent
	см / cm	л / L	Ø см / Ø cm	
PLTVTR2000ADBLUE	187x127	2.000	42	☒
PLTVTR3000ADBLUE	203x147	3.000	42	☒
PLTVTR4000ADBLUE	211x169	4.000	42	☒
PLTVTR5000ADBLUE	194x203	5.000	42	☒
PLTVTR10000ADBLUE	265x238	10.000	55	☒
PLTVTR16000ADBLUE	386x238	16.000	55	☒

Код Code	Размеры (высота x Ø) Dimensions (h x Ø)	Объём Volume	Крышка Lid	Вентиляция Vent
	см / cm	л / L	Ø см / Ø cm	
PLTORZ2000ADBLUE	149x136x155	1.950	32	☒
PLTORZ3000ADBLUE	171x160x185	2.970	42	☒
PLTORZ10000ADBLUE	235x225x310	10.400	55	☒

Код Code	Размеры (высота x Ø) Dimensions (h x Ø)	Объём Volume	Крышка Lid	Вентиляция Vent
	см / cm	л / L	Ø см / Ø cm	
PLTPAN2000ADBLUE	144x157	2.050	42	☒
PLTPAN3000ADBLUE	133x194	3.050	42	☒
PLTPAN5000ADBLUE	147x238	4.950	42	☒
PLTPAN7500ADBLUE	203x238	7.550	55	☒

☒ = Промышленный клапан на крышке / Industrial valve on the lid.

ADBTHREE25



Код / COD. ADBTHREE25

ADBBOX



Код / COD. ADBSUZBLUEBOX

Adblue® Kit

[RU] Переносной комплект для перекачки жидкости AdBlue®.

[EN] Portable AdBlue® DEF transfer unit.



Код изделия product code	Вольтаж Voltage
	B / V
ADBLUEKIT12V	12
ADBLUEKIT24V	24



Переносная установка для перекачивания жидкости AdBlue®, укомплектованная электронасосом с питанием от аккумуляторной батареи и электродвигателем на 12 В или 24 В постоянного тока. Благодаря своим компактным размерам, надёжности, лёгкости в использовании и энергонезависимости позволяет осуществить перекачку или заправку жидкости AdBlue® без наличия питания от электросети. Переносная установка AdBlue® Kit идеально подходит для заправки автотранспорта, сельскохозяйственной и грузовой техники.

ЭКСПЛУАТАЦИОННЫЕ КАЧЕСТВА И РАЗМЕРЫ:

- Питание: 12 или 24 В постоянного тока
- Потребление энергии: 22 А (12 В постоянного тока) – 11А (24 В постоянного тока)
- Производительность: 40 л/мин
- Высота всасывания до 1,5 м
- Режим непрерывной работы: 30 мин
- Диапазон рабочих температур: -20°C/+60°C
- Размеры (ДхШхВ): 600x420x230 мм

ТЕХНИЧЕСКИЕ ХАРАКТЕРИСТИКИ:

- Самовсасывающий роторно-лопастной мембранный насос с интегрированным клапаном байпас
- Клеммная коробка с гнездами для переключателя и предохранителя от перегрева двигателя
- Кабель 4 м с зажимами для подключения к аккумуляторной батарее
- Шланг из EPDM, длиной 3 метра и диаметром 3/4"
- Обратный клапан для всасывающего шланга
- Всасывающий шланг 3 м с донным фильтром
- Ручной алюминиевый пистолет

Portable unit for AdBlue® DEF transfer, fitted with battery pump, 12 V or 24 V, suction and delivery hoses, filter and fuel nozzle.

Thanks to its small size, reliability and ready-to-use configuration, it is especially useful when fuel must be transferred or dispensed safely having only battery power on hand. Typical fields of application are agriculture and transport.

PERFORMANCES AND DIMENSIONS:

- Power supply: 12 V DC or 24 V DC.
- Consumption: 22 Amp (12 V DC) - 11 Amp (24 V DC).
- Max flow rate: 40 L/min.
- Suction height: up to 1,5 meters.
- Working temperature: -20°C / +60°C.
- Duty cycle: 30 min.
- Dimensions: 600x420x230h mm

TECHNICAL FEATURES:

- Self-priming volumetric diaphragm vane pump, with by-pass valve.
- Terminal board for switches and circuit-breakers.
- Battery cable, 4 m length, complete with clamps for battery connection.
- EPDM hose, 3 m length, size 3/4", suitable for AdBlue® DEF.
- Aluminium manual nozzle.
- Suction fuel hose, 3 m length, size 3/4", suitable for AdBlue® DEF.
- Bottom suction filter.
- Manual nozzle for AdBlue® DEF.

GIANTank®

[RU] Резервуар для хранения и заправки жидкости AdBlue®.

[EN] Polyethylene tank for AdBlue® (DEF) storage and delivery.



COD. GIANTANK33ADBLUES1

ОСНОВНЫЕ ХАРАКТЕРИСТИКИ:

- Номинальная емкость: 3300 литров
- Размеры: 1125x2350x1800 мм.
- Вес пустой ёмкости с насосом: 320 кг.
- Защитный поддон вместимостью 110% от объёма топлива в резервуаре.
- Электрический щит.
- Система отключения насоса при достижении минимального уровня
- Датчик утечки.
- Заливная горловина 2" стали INOX.
- Вентиляционный клапан 1 1/2".

MAIN FEATURES:

- Nominal capacity: 3.300 liters.
- External dimensions (WxLxH): 1.125x2.350x1.800 mm.
- Empty weight without fuel supply unit: 320 kg.
- Secondary containment designed to hold 110% of the volume of the tank.
- Electric switchboard.
- Minimum level pump block.
- Leak detector.
- Stainless steel filling quick cap 2".
- Air vent 1 1/2".



GIANTank® представляет собой инновационное решение от компании Emiliana Serbatoi для хранения и заправки AdBlue®, которое соответствует самым строгим законам об охране окружающей среды. GIANTank® совмещает в себе высокую прочность и эффективную защиту от пролива жидкости, благодаря наличию двойной стенки, которая гарантирует 110% герметичность и вместимость 3.300 литров жидкости.

Резервуар изготовлен из линейного полиэтилена методом ротационного формования и отличается привлекательным, компактным и эргономичным дизайном.

GIANTank® оснащён крепкой крышкой отсека с газовыми пружинами и блокирующими шарнирами для удобства открытия и закрытия, а также запираемыми петлями; внутри отсека установлено насосное оборудование и электрощит, счётчик литров, заливная горловина, заправочный рукав и автоматический пистолет.

GIANTank® спроектирован таким образом, что может быть поднят вилочным погрузчиком в пустом объёме благодаря наличию специальных «карманов» для вилок, расположенных в нижней части резервуара. Все фитинги в GIANTank® изготовлены из алюминия или материала, совместимого с AdBlue®.

К резервуару прилагается сертификат соответствия сырья.

КОМПЛЕКТАЦИЯ:

- Электрический насос 230В, производительностью 30 л/мин.
- Топливный шланг 6 м.
- Опция: цифровой турбинный счётчик для AdBlue®.
- Автоматический пистолет для AdBlue®.
- Опция: электрический нагрев жидкости AdBlue®
- Опционально: система мониторинга Emilprobe®.
- Опционально: Магнитострикционный уровнемер модель Digimagn

ровня Осю для AdBlue®.

GIANTank® is the innovative solution by Emiliana Serbatoi for the storage and delivery of AdBlue®/DEF designed and realized in order to respect technical and environmental strict rules.

GIANTank® combines robustness of the material and environmental protection thanks to a secondary containment designed to hold 110% of the volume of the tank, that has a capacity of 3.300 liters.

The tank is manufactured in linear polyethylene with rotational molding that provides the product with compactness and sturdiness, in addition to a particularly innovative and ergonomic design.

GIANTank® is equipped with a padlocked reinforced lid (with gas stoppers, in order to facilitate closing and opening operations, and lockable hinges); the lid covers and protects the fuel compartment which houses a complete transfer unit with electric panel, electric pump, fuel meter, automatic nozzle, loading port, safety valves and delivery hose.

GIANTank® is projected to be lifted empty thanks to the special forklift pockets, for easily-moved operations, located on the bottom of the tank.

All GIANTank® inserts are made of stainless steel AdBlue®/DEF-compatible material.

The tank is provided with the certificate of suitability of the material.

OUTFITTING:

- 230 V - 50 Hz AC pump, flow rate 30 L/min.
- 6 m long hose.
- Digital flow meter.
- Automatic nozzle for AdBlue®/DEF.
- Optional: electrical resistance for AdBlue®/DEF heating.
- Optional: Emilprobe® management system.
- Optional: Digimag level gauge (inox float).
- Optional: Ocio management system for AdBlue®/DEF.

ОСТРОВКИ БЕЗОПАСНОСТИ
ECOLOGIC ISLANDS

УТЕПЛЁННЫЙ КОНТЕЙНЕР
INSULATED CONTAINERS

SECURFITO

EMILSPRAYER

OIL FUEL CONTAINER

SE ECO-TANK

SE HD-TANK

МЯГКИЕ РЕЗЕРВУАРЫ
FLEXIBLE TANKS

QUIOIL

CARRYBOX

CARGO PALLET

ПОДДОНЫ СТАЛЬ
STEEL SUMP PALLETS

ПОДДОНЫ ПОЛИЭТИЛЕН
POLYETHYLENE SUMP PALLETS

ПОЛИЭТИЛЕНОВЫЕ ПЛАТФОРМЫ
POLYETHYLENE PLATFORMS

ШКАФЫ ХРАНЕНИЯ ИЗ
ПОЛИЭТИЛЕНА
POLYETHYLENE CABINET

КОНТЕЙНЕРЫ ПОЛИЭТИЛЕНОВЫЕ
BOX FOR SAND AND SALT

OIL KIT

EKO KIT

FOLDING TRAY

**ЭКОЛОГИЧЕСКАЯ ЛИНИЯ
ECOLOGIC LINE**

07

Островки безопасности Ecologic islands

[RU] Металлические контейнеры для хранения загрязняющих веществ.

[EN] Ecological storage containers for polluting products.



Металлические контейнеры для установки вне помещений предназначены для хранения смазочных и отработанных масел, загрязняющих и огнеопасных веществ.

Ecological storage containers for the storage and disposal of toxic, hazardous and flammable substances in conformity to European Standards.

ОСНОВНЫЕ ХАРАКТЕРИСТИКИ:

- Изготовлены из оцинкованной листовой стали
- Двухстворчатые распашные двери с ручкой и замком, размеры (ШхВ): 2.450x1.900 мм
- Вентиляционная решётка
- Поддон для сбора утечек с настилом из стальной оцинкованной решётки
- Сливная труба для техобслуживания и чистки поддона

MAIN CHARACTERISTICS:

- Steel frame made with squared profiles and panelized with trapezoidal self-bearing galvanized sheeting.
- Double swing door (dim. 2.450xH1.900 mm) with handles and lock.
- Ventilation grid.
- Collection basin with steel galvanized grid flooring.
- Drain pipe for basin maintenance and cleaning.

[RU] Утепленный контейнер для хранения средств для защиты растений.

[EN] Insulated storage containers for phyto-pharmaceuticals products, for external use.



Контейнер предназначен для установки вне помещения и изготовлен в соответствии со всеми действующими законами в сфере безопасного хранения средств для защиты растений и пестицидов. Контейнер утеплен сэндвич-панелями.

Safety cabinets for phyto-pharmaceuticals, pesticides and other products for agriculture use. Designed to meet all the latest requirements relating to the safe storage and disposal of hazardous products. Rugged galvanized steel frame, panelised with self-extinguishing insulating "sandwich" panels.



ТЕХНИЧЕСКИЕ ХАРАКТЕРИСТИКИ:

- Плоская крыша с покрытием из огнестойких сэндвич-панелей толщиной 30+30 мм
- Двухстворчатая дверь с навесным замком
- Основание из стальных профилей толщиной 15/10 мм
- Внутренний поддон для сбора аварийного пролива из оцинкованной стали, толщиной 30/100 мм и высотой 15 см
- Решетчатый пол с сеткой 7 x 252 x 20/10 см; нагрузка: 500 кг/м²
- Сливное заглушенное отверстие для проведения очистительных и ремонтных работ
- Две вентиляционные решетки размером 15x15 см, расположенные на двери и на задней стенке
- Предупреждающие знаки безопасности на двери, которые указывают на наличие вредных токсичных веществ.

TECHNICAL SPECIFICATIONS:

- Flat roof made of self-extinguishing insulating "sandwich" panels, thickness 30+30 mm. The insulating mass consists of a rigid plastic with a high level of insulating power, made from polyurethane resins (PUR) and poliisocianurates (PIR) both self-extinguishable, with a thermal conductivity at 10°C: K= 0.020 W/mK.
- Hinged lockable double door.
- Basement frame made of steel profiles, thickness 15/10 mm.
- Hot-dip galvanised sump containment, steel thickness 30/10 mm, height 18 cm.
- Floor made with removeable hot-dip galvanised steel grates, dim. 7x252x20/10 mm, load capacity 500 Kg/mq.
- Drain pipe for cleaning and drainage operations.
- N. 2 air grills for ventilation, dim. 15x25 cm, one set on the door and one on the opposite side.
- Safety sign indicating the presence of hazardous, toxic and corrosive products.

Модель и код Model and Code	Ширина Width мм / mm	Длина Length мм / mm	Высота Height мм / mm	Объем резервуара Sump volume л / L
ISOECO260	2.100	2.650	2.320	663
ISOECO350	2.100	3.550	2.320	1.050
ISOECO430	2.100	4.350	2.320	1.290

Индивидуальные размеры в наличии по заказу. / Customised dimensions available on request.

РАЗМЕРЫ ПОДДОНА (ДХШХВ):

- Для ISOECO260: 2.600x2.000x150 мм
- Для ISOECO350: 3.500x2.000x150 мм
- Для ISOECO430: 4.300x2.000x150 мм

RETENTION BASIN DIMENSIONS:

- ISOECO260: 2.600 x 2.000 x H 150 mm.
- ISOECO350: 3.500 x 2.000 x H 150 mm.
- ISOECO430: 4.300 x 2.000 x H 150 mm.

Комплектующие по заказу / Accessories on request

- Рифлёный алюминиевый пандус, код ISOECOYRAMPA
- Дополнительная двухстворчатая дверь, код ISOECOYPORTA
- Дополнительное вентиляционное окно, код ISOECOYFINESTRA
- Access ramp made in checkered aluminium, cod. ISOECOYRAMPA.
- Additional double hinged door, cod. ISOECOYPORTA.
- Additional ventilation window, dim. 86x45 mm, cod. ISOECOYFINESTRA.

Код Code	Ширина Width мм / mm	Длина Length мм / mm	Высота Height мм / mm	Объем поддона Sump volume л / L	Производительность Payload Kg/mq	Электропроводка Electrical system
CNTCOI24X15	1.500	2.400	2.400	645	500	Не включена в стоимость / not included
CNTCOI24X15EL	1.500	2.400	2.400	645	500	Включена в стоимость / included
CNTCOI40X24	2.540	4.100	2.820	1.725	500	Не включена в стоимость / not included
CNTCOI40X24EL	2.540	4.100	2.820	1.725	500	Включена в стоимость / included

Индивидуальные размеры в наличии по заказу. / Customised dimensions available on request.

Комплектующие / Accessories

- ЭЛЕКТРИЧЕСКАЯ ПРОВОДКА:
 - ВСЕ ИСПОЛЬЗУЕМЫЕ МАТЕРИАЛЫ МАРКИРОВАНЫ IMQ
 - ПИТАНИЕ: 230 В- 50 ГЦ
 - ПОТОЛОЧНЫЙ СВЕТИЛЬНИК С 1 ЛАМПОЧКОЙ МОЩНОСТЬЮ 60 ВАТТ
 - №1 РОЗЕТКА 10 А + Т
 - ЭЛЕКТРИЧЕСКИЙ ЩИТ, КОРПУС ВЫПОЛНЕН ИЗ САМОГАЩЕГОСЯ ПВХ, ОСНАЩЕН УСТРОЙСТВОМ ЗАЩИТНОГО ОТКЛЮЧЕНИЯ В СООТВЕТСТВИИ С НОРМАМИ СЕЕ.
 - №1 ВНЕШНЯЯ КОРОБКА ДЛЯ ПОДКЛЮЧЕНИЯ К ЭЛЕКТРИЧЕСКОЙ СЕТИ
 - ЭЛЕКТРИЧЕСКИЙ НАГРЕВАТЕЛЬ МОЩНОСТЬЮ 1500 ВАТТ, КОД CNTCOIYCONVETTORE
- ELECTRICAL SYSTEM:
 - Standard: according to the European standards in force; electrical materials are complies with IMQ standards.
 - Voltage: 230 V - 50 Hz.
 - Inlet connection: sealed box mounted on the outer wall of the container.
 - Electric fuse box, made of self-extinguishing PVC; main differential thermo-magnetic two poles circuit breaker, 16 A rating, differential current 0,03 A.
 - N.1 ceiling lamp complete with 1x60 W incandescent lamp.
 - N.1 wall mounted power outlet, 10 amp rating.
 - ELECTRICAL HEATER, 1500 W, cod. CNTCOIYCONVETTORE.

Securfito

[RU] Шкаф для безопасного хранения средств для защиты растений для установки внутри помещений.

[EN] Safety cabinets for phyto-pharmaceuticals storage, internal use.

Шкаф изготовлен в соответствии с требованиями Президентского Указа 290/01.
Designed and built in compliance with Italian P.D. 290/01.



1. Вентиляционная решётка
Upper ventilation grid.
2. Полки из перфорированной листовой стали.
Internal shelves.
3. Знаки безопасности, указывающие на присутствие опасных веществ.
Safety sign indicating the presence of hazardous products.
4. Съёмные поддоны для сбора пролива.
Extractable trays for spills collection.

Шкаф для хранения средств для защиты растений, пестицидов и других продуктов предназначенных для сельского хозяйства. В наличии имеются две модели: **SECURFITO** (4 полки) и **MINISECURFITO** (2 полки).

ОСНОВНЫЕ ХАРАКТЕРИСТИКИ:

- Самонесущая конструкция из оцинкованной листовой стали, толщиной 12/10 мм
- Двустворчатая распашная дверь насажена на петли
- Выдвижная ручка и усиленный трехточечный замок
- Двери покрашены зелёной порошковой краской, которая обеспечивает высокую антикоррозийную защиту и устойчивость к мойке и дезинсекции
- Вентиляционные решетки на боковых стенках и крыше
- Четыре полки (модель Securfito Standard) или две полки (модель Minisecurfito) из усиленной оцинкованной листовой стали, регулируемые по высоте и оснащённые съёмным поддоном для сбора утечек
- Знаки безопасности, указывающие на присутствие опасных, токсичных и взрывоопасных веществ

Safety cabinets for storage of phyto-pharmaceuticals, pesticides and other products for agriculture use. Available in several models and in two versions: **SECURFITO** (four internal shelves) e **MINISECURFITO** (two internal shelves).

MAIN FEATURES:

- Designed to meet all the latest requirements relating to the safe storage and disposal of phyto-pharmaceuticals and pesticides.
- Rugged galvanized steel frame, made of cold-pressed steel sheet, thickness 12/10 mm.
- Hinged double front door, oven-baked powder coated, green-coloured, which grants a very smooth and resistant surface easily washable and sanitizable.
- Concealed handle with a 3-points closure safety lock.
- Air grills for ventilation (on sides and top).
- Four (for Securfito) or two (for Minisecurfito) internal height adjustable shelves completed with extractable trays for spills collection.
- Safety sign indicating the presence of hazardous, toxic and explosive products, stickers are in compliance with the latest requirements.

Securfito



Модель и Код Model and Code	Ширина Width mm	Длина Length mm	Высота Height mm	Кол-во полок Number of shelves n°	Количество створок Number of doors n°
ERLG7 - RAL 6011	1.000	500	2.000	3	2
ERLG22 - RAL 6011	530	500	2.000	3	1
ERLG24 - RAL 6027	1.000	500	2.000	2	2
ERLG26 - RAL 6027	530	500	2.000	2	1

Minisecurfito



Модель и Код Model and Code	Ширина Width mm	Длина Length mm	Высота Height mm	Кол-во полок Number of shelves n°	Количество створок Number of doors n°
ERLG8 - RAL 6011	1.000	500	1.000	1	2
ERLG23 - RAL 6011	530	500	1.000	1	1
ERLG25 - RAL 6027	800	500	1.000	1	2
ERLG27 - RAL 6027	530	500	1.000	1	1

Emilsprayer

[RU] Резервуары для наружного применения предназначены для распыления пестицидов в сельском хозяйстве и в целом для распыления невоспламеняющихся жидкостей.

[EN] Storage tanks for the spraying of agricultural pesticides and non-flammable liquids in general.



1. Насос 3,8 л / мин для мод. 30.
3.8 l/min pump fitted on mod. 30.
2. Насос 8,3 л / мин для мод. 60, 98, 110, 220, 330 и 440.
8.3 l/min pump fitted on mod. 60, 98, 110, 220, 330 and 440.
3. Насос 15 л / мин для мод. 980.
15 l/min pump fitted on mod. 980.

Вместе с изделиями линии Emilsprayer компания Emiliana Serbatoi выпустила на рынок ассортимент резервуаров для наружного применения, которые предназначены для распыления пестицидов в сельском хозяйстве и в целом для распыления невоспламеняющихся жидкостей. Резервуары изготовлены для точечной обработки зеленых зон и предназначены как для бытового, так и для профессионального применения благодаря комбинации полиэтиленовых систем хранения различной емкости и насоса опрыскивания коммерческого типа.

Резервуары изготовлены из полимера, который стойко переносит химические вещества и ультрафиолетовые лучи. Толщина стенок и специальный дизайн позволяют избежать деформации продукта во время длительного использования.

Передвижные контейнеры оснащены мембранными насосами непрерывного цикла и клапанами из материала витон, который стойко переносит воздействие химических веществ. Встроенный датчик давления включает насос только во время подачи продукта, что означает снижение износа и повышение эффективности.

Алюминиевый наконечник обеспечивает точную подачу путем воздействия на регулирующую форсунку, которая позволяет подавать единой струей или распылять продукт, чтобы получить естественный эффект дымки. Система подходит для обработки деревьев, травы, ограждений и других изолированных зон за счет широкого радиуса действия как по вертикали, так и по горизонтали.

Емкости в наличии: 30 литров, 60 литров, 98 литров, 110 литров, 220 литров, 330 литров, 440 литров, 980 литров.

Emiliana Serbatoi launches a product line of outdoor storage tanks for the spraying of agricultural pesticides and non-flammable liquids in general, named Emilsprayer. The tanks are ideal for applying pesticides and fertilizer on turf and crop, designed for both the hobbyist and professional.

All sprayers are constructed of light weight chemically and UV resistant polymer. Moreover, the thickness of the walls and the targeted design avoid product deformation over time and use.

Emilsprayers are equipped with 100% continuous duty membrane pumps and Viton valves. The integrated pressure switch activates the pump only during the delivery phase of the product, reducing its wear and increasing its efficiency.

Spray gun nozzle adjusts from cone to stream; aluminum lance, with brass nozzle and swivel connector, poly triggers with fiberglass reinforcement. The system is developed to spray the trees, weeds, fence lines and other; stream shoots up to 9m horizontally and 6m vertically.

Available capacities: 30 liters, 60 liters, 98 liters, 110 liters, 220 liters, 330 liters, 440 liters, 980 liters.

Emilsprayer 30

Код / COD. E450U1
30 литров.
30 liters.



ОСНОВНЫЕ ХАРАКТЕРИСТИКИ:

- Емкость: 30 литров.
- Размеры: 650x300x270 мм.
- Вес: 5 кг.
- Электрический мембранный насос 12 В, расход 3,8 л/мин, максимальное давление 2,8 бар.
- Непрерывный рабочий цикл, датчик давления Honeywell MICRO SWITCH™.
- Мембрана из Santoprene™ и клапаны из Viton® отличаются стойкостью к воздействию химических агентов.
- Специальный дизайн резервуара с толстыми стенками, изготовленными из стойкого к химическим веществам и ультрафиолетовым лучам полимера.
- Алюминиевый наконечник с латунным пульверизатором укомплектован поворотным креплением. Курок из стеклополимера. Расход: 9 метров по горизонтали и 6 метров по вертикали.
- Широкая пробка упрощает заливку.
- Донный слив для полного опорожнения резервуара.
- Электрический кабель и зажимы для подключения к аккумулятору питания и выключателю.
- Факультативно: Крепежные ремни.

MAIN FEATURES:

- Capacity: 30 liters.
- Dimensions: 650x300x270 mm.
- Weight: 5 kg.
- Electric diaphragm pump 12V, flow rate 3.8 l/min, max pressure 2.8 bar.
- 100% continuous duty rating Honeywell MICRO SWITCH™.
- Santoprene™ diaphragm and Viton® valves chemically resistant.
- Proprietary tank design features extra-thick walls made with a special chemical - and UV - resistant polymer.
- Aluminum lance, with brass nozzle and swivel connector. Poly triggers with fiberglass reinforcement. Stream shoots up to 9m horizontally and 6m vertically.
- 4.5 m hose.
- Easy to fill tank lid.
- Bottom tank drain for easy empty.
- Battery power cable, clamps for battery connection and remote switch.
- Optional: Tie-down straps.

Количество штук для отправки
Nr. pcs for delivery
Европаллет / EU pallet 24

Emilsprayer 60

Код / COD. E451U2
60 литров.
60 liters.



ОСНОВНЫЕ ХАРАКТЕРИСТИКИ:

- Емкость: 60 литров.
- Размеры: 850x370x370 мм.
- Вес: 8 кг.
- Электрический мембранный насос 12 В, расход 8,3 л/мин, максимальное давление 4,8 бар.
- Непрерывный рабочий цикл, датчик давления Honeywell MICRO SWITCH™.
- Мембрана из Santoprene™ и клапаны из Viton® отличаются стойкостью к воздействию химических агентов.
- Специальный дизайн резервуара с толстыми стенками, изготовленными из стойкого к химическим веществам и ультрафиолетовым лучам полимера.
- Алюминиевый наконечник с латунным пульверизатором укомплектован поворотным креплением. Курок из стеклополимера. Расход: 9 метров по горизонтали и 6 метров по вертикали.
- Широкая пробка упрощает заливку.
- Донный слив для полного опорожнения резервуара.
- Электрический кабель и зажимы для подключения к аккумулятору питания и выключателю.
- Факультативно: Крепежные ремни.
- Факультативно: Аккумуляторный набор, состоящий из заряжаемого аккумулятора для переливов до 550 литров (12 В) и зарядное устройство 12 В с прикуривателем для автомобиля и кронштейном для установки на резервуар.

MAIN FEATURES:

- Capacity: 60 liters.
- Dimensions: 850x370x370 mm.
- Weight: 8 kg.
- Electric diaphragm pump 12V, flow rate 8.3 l/min, max pressure 4.8 bar.
- 100% continuous duty rating Honeywell MICRO SWITCH™.
- Santoprene™ diaphragm and Viton® valves chemically resistant.
- Proprietary tank design features extra-thick walls made with a special chemical - and UV - resistant polymer.
- Aluminum lance, with brass nozzle and swivel connector. Poly triggers with fiberglass reinforcement. Stream shoots up to 9m horizontally and 6m vertically.
- 4.5 m hose.
- Bottom tank drain for easy empty.
- Battery power cable, clamps for battery connection and remote switch.
- Easy to fill 15.2 cm diameter tank lid.
- Optional: Tie-down straps.
- Optional: Battery kit composed of rechargeable battery at 12V for deliveries up to 550 liters, battery charger 12V with car lighter socket and installation slot.

Количество штук для отправки
Nr. pcs for delivery
Европаллет / EU pallet 15

Emilsprayer 98

Код / COD. E452U2
98 литров.
98 liters.



ОСНОВНЫЕ ХАРАКТЕРИСТИКИ:

- Емкость: 98 литров.
- Размеры: 850x370x530 мм.
- Вес: 10 кг.
- Электрический мембранный насос 12 В, расход 8,3 л/мин, максимальное давление 4,8 бар.
- Непрерывный рабочий цикл, датчик давления Honeywell MICRO SWITCH™.
- Мембрана из Santoprene™ и клапаны из Viton® отличаются стойкостью к воздействию химических агентов.
- Специальный дизайн резервуара с толстыми стенками, изготовленными из стойкого к химическим веществам и ультрафиолетовым лучам полимера.
- Алюминиевый наконечник с латунным пульверизатором укомплектован поворотным креплением. Курок из стеклополимера. Расход: 9 метров по горизонтали и 6 метров по вертикали.
- Широкая пробка упрощает заливку.
- Донный слив для полного опорожнения резервуара.
- Электрический кабель и зажимы для подключения к аккумулятору питания и выключателю.
- Факультативно: Крепежные ремни.
- Факультативно: Аккумуляторный набор, состоящий из заряжаемого аккумулятора для переливов до 550 литров (12 В) и зарядное устройство 12 В с прикуривателем для автомобиля и кронштейном для установки на резервуар.

MAIN FEATURES:

- Capacity: 98 liters.
- Dimensions: 850x370x530 mm.
- Weight: 10 kg.
- Electric diaphragm pump 12V, flow rate 8.3 l/min, max pressure 4.8 bar.
- 100% continuous duty rating Honeywell MICRO SWITCH™.
- Santoprene™ diaphragm and Viton® valves chemically resistant.
- Proprietary tank design features extra-thick walls made with a special chemical - and UV - resistant polymer.
- Aluminum lance, with brass nozzle and swivel connector. Poly triggers with fiberglass reinforcement. Stream shoots up to 9m horizontally and 6m vertically.
- 4.5 m hose.
- Bottom tank drain for easy empty.
- Battery power cable, clamps for battery connection and remote switch.
- Easy to fill 15.2 cm diameter tank lid.
- Optional: Tie-down straps.
- Optional: Battery kit composed of rechargeable battery at 12V for deliveries up to 550 liters, battery charger 12V with car lighter socket and installation slot.

Количество штук для отправки
Nr. pcs for delivery
Европаллет / EU pallet 12

Emilsprayer 110



Код / COD. C623U1

110 литров.
110 liters.

Количество штук для отправки
Nr. pcs for delivery
Европаллет
EU pallet 8



ОСНОВНЫЕ ХАРАКТЕРИСТИКИ:

- Емкость: 110 литров.
- Верхняя ручка для удобства захвата и подъема.
- Возможность крепления ремнями.
- Нижний кран безопасности.
- Нижняя ручка в корпусе для подъема.
- Колеса и опоры.
- Держатель для пистолета.
- Передняя опора для наконечника.
- Размеры: 460x440x1100 mm.
- Вес: 12 Kg.
- Электрический мембранный насос 12 В, расход 8,3 л/мин, максимальное давление 4,8 бар. Непрерывный рабочий цикл, датчик давления Honeywell MICRO SWITCH™. Мембрана из Santoprene™ и клапаны из Viton® отличаются стойкостью к воздействию химических агентов. Специальный дизайн резервуара с толстыми стенками, изготовленными из стойкого к химическим веществам и ультрафиолетовым лучам полимера.
- Алюминиевый наконечник с латунным пульверизатором укомплектован поворотным креплением. Курок из стеклополимера. Расход: 9 метров по горизонтали и 6 метров по вертикали.
- Факультативно: Аккумуляторный набор, состоящий из заряжаемого аккумулятора для переливов до 550 литров (12 В) и зарядное устройство 12 В с прикуривателем для автомобиля и кронштейном для установки на резервуар.



MAIN FEATURES:

- Capacity: 110 liters.
- Top handle for easy gripping and lifting.
- Integrated recesses for securing with ratchet lashing straps.
- Suction/drain safety ball valve.
- Filling plug with integrated non-spill vent.
- Lower handle for manual lifting operations.
- Puncture proof wheels.
- Front lance holder.
- Width: 460 mm.
- Depth: 440 mm.
- Height: 1.100 mm.
- Empty weight: 12 Kg.
- Electric diaphragm pump 12V, flow rate 8,3 l/min, max pressure 4.8 bar; 100% continuous duty rating Honeywell MICRO SWITCH™; Santoprene™ diaphragm and Viton® valves chemically resistant; Battery power cable, clamps for battery connection and remote switch.
- Aluminum lance, with brass nozzle and swivel connector. Poly triggers with fiberglass reinforcement. Stream shoots up to 9m horizontally and 6m vertically; 4,5 m hose.
- Optional: Battery kit composed of rechargeable battery at 12V for deliveries up to 550 liters, battery charger 12V with car lighter socket and installation slot.



Emilsprayer 220



Код / COD. C225U2

220 литров.
220 liters.

Количество штук для отправки
Nr. pcs for delivery
Европаллет / EU pallet 6

ОСНОВНЫЕ ХАРАКТЕРИСТИКИ:

- Емкость: 220 литров.
- крышку заливной горловины 2 дюйма.
- входы для вил грузоподъемника для поднятия полного объема.
- рукоятки для поднятия пустого.
- выемки для позиционирования крепежных ремней для фиксации бака к опорной базе.
- Размеры: 910x600x620 mm.
- Вес: 24 Kg.
- Толщина стенки: 5 mm.
- Электрический мембранный насос 12 В, расход 8,3 л/мин, максимальное давление 4,8 бар. Непрерывный рабочий цикл, датчик давления Honeywell MICRO SWITCH™. Мембрана из Santoprene™ и клапаны из Viton® отличаются стойкостью к воздействию химических агентов. Специальный дизайн резервуара с толстыми стенками, изготовленными из стойкого к химическим веществам и ультрафиолетовым лучам полимера.
- Алюминиевый наконечник с латунным пульверизатором укомплектован поворотным креплением. Курок из стеклополимера. Расход: 9 метров по горизонтали и 6 метров по вертикали.
- Факультативно: Аккумуляторный набор, состоящий из заряжаемого аккумулятора для переливов до 550 литров (12 В) и зарядное устройство 12 В с прикуривателем для автомобиля и кронштейном для установки на резервуар.
- Факультативно: Крепежные ремни.



MAIN FEATURES:

- Capacity: 220 liters.
- Integrated forklift pockets (full tank lifting).
- Handles for lifting and carrying (empty tank).
- Integrated recesses for securing with ratchet lashing strap during transport.
- 2" filling plug with integrate vent device.
- Lance holder.
- Dimensions (WxLxH): 910x600x620 mm.
- Empty weight: 24 Kg.
- Average wall thickness: 5 mm.
- Electric diaphragm pump 12V, flow rate 8.3 l/min, max pressure 4.8 bar; 100% continuous duty rating Honeywell MICRO SWITCH™; Santoprene™ diaphragm and Viton® valves chemically resistant; Battery power cable, clamps for battery connection and remote switch.
- Aluminum lance, with brass nozzle and swivel connector. Poly triggers with fiberglass reinforcement. Stream shoots up to 9m horizontally and 6m vertically; 4,5 m hose.
- Optional: Battery kit composed of rechargeable battery at 12V for deliveries up to 550 liters, battery charger 12V with car lighter socket and installation slot.
- Optional: Tie-down straps



Emilsprayer 330 - 440



ОСНОВНЫЕ ХАРАКТЕРИСТИКИ:

- Крышка заливной горловины диаметром 2" со встроенным вентиляционным клапаном
- Карманы для поднятия полного объема вилочным погрузчиком
- Ручки для поднятия пустого объема
- Выемки для позиционирования крепежных ремней при фиксации резервуара к опорной базе
- Толщина стенки: 6,5 мм

EMILSPRAYER 330

- Номинальный объем: 330 л
- Размеры (ДхШхВ): 1.200x800x650 мм
- Вес пустой емкости: 44 кг

EMILSPRAYER 440

- Номинальный объем: 440 л
- Размеры (ДхШхВ): 1.200x800x785 мм
- Вес пустой емкости: 52 кг.

- Электрический мембранный насос 12 В, расход 8,3 л/мин, максимальное давление 4,8 бар. Непрерывный рабочий цикл, датчик давления Honeywell MICRO SWITCH™. Мембрана из Santoprene™ и клапаны из Viton® отличаются стойкостью к воздействию химических агентов. Специальный дизайн резервуара с толстыми стенками, изготовленными из стойкого к химическим веществам и ультрафиолетовым лучам полимера.
- Алюминиевый наконечник с латунным пульверизатором укомплектован поворотным креплением. Курок из стеклополимера. Расход: 9 метров по горизонтали и 6 метров по вертикали.
- Факультативно: Аккумуляторный набор, состоящий из заряжаемого аккумулятора для переливов до 550 литров (12 В) и зарядное устройство 12 В с прикуривателем для автомобиля и кронштейном для установки на резервуар.
- Факультативно: Крепежные ремни.

Код / COD. C226U2

330 литров.
330 liters.

Количество штук для отправки
Nr. pcs for delivery

Европаллет / EU pallet 3

Код / COD. C227U2

440 литров.
440 liters.

Количество штук для отправки
Nr. pcs for delivery

Европаллет / EU pallet 3

Emilsprayer 980



ОСНОВНЫЕ ХАРАКТЕРИСТИКИ:

- Емкость: 980 литров.
- Emilsprayer 980 изготовлен из линейного полиэтилена по технологии литейного производства: этот материал обеспечивает отличную стойкость к температурным скачкам, химическим веществам и атмосферной коррозии.
- Относительная прозрачность позволяет осуществлять визуальный контроль уровня топлива.
- Легко моется обычными моющими средствами благодаря идеально гладкой поверхности.
- Боковые отверстия для поднятия полного объема вилочным погрузчиком, укрепленные оцинкованными трубками из углеродистой стали.
- Строповочные проушины для поднятия пустого объема сверху.

- Размеры: 995x1.830x1.000 mm.
- Вес: 95 Kg.

- Электрический мембранный насос 12 В, расход 15 л/мин, максимальное давление 4,1 бар. Непрерывный рабочий цикл, датчик давления Honeywell MICRO SWITCH™. Мембрана из Santoprene™ и клапаны из Viton® отличаются стойкостью к воздействию химических агентов. Специальный дизайн резервуара с толстыми стенками, изготовленными из стойкого к химическим веществам и ультрафиолетовым лучам полимера.
- Два алюминиевых пульверизатора с латунными наконечниками укомплектованы поворотным креплением. Курок из стеклополимера. Расход: 9 метров по горизонтали и 6 метров по вертикали, два шланга длиной 4,5 м каждый.

- Факультативно: Аккумуляторный набор, состоящий из заряжаемого аккумулятора для переливов до 550 литров (12 В) и зарядное устройство 12 В с прикуривателем для автомобиля и кронштейном для установки на резервуар.
- Факультативно: Крепежные ремни.

Код / COD. C918U4

980 литров.
980 liters.

Количество штук для отправки
Nr. pcs for delivery

Европаллет / EU pallet 2



MAIN FEATURES:

- Integrated forklift pockets (full tank lifting).
- Handles for lifting and carrying (empty tank).
- Integrated recesses for securing with ratchet lashing strap during transport.
- Lockable lid.
- 2" filling plug with integrate vent device.
- Frontal nozzle holder.
- Average walls thickness: 6,5 mm.
- Mechanical Level gauge.

EMILSPRAYER 330

- Capacity: 330 L.
- Dimensions: mm 1200x800x650h mm.
- Empty weight: 44 Kg.

EMILSPRAYER 440

- Capacity: 440 L.
- Dimensions: mm 1200x800x785h mm.
- Empty weight: 52 Kg.

- Electric diaphragm pump 12V, flow rate 4.3 l/min, max pressure 4.8 bar; 100% continuous duty rating Honeywell MICRO SWITCH™; Santoprene™ diaphragm and Viton® valves chemically resistant; Battery power cable, clamps for battery connection and remote switch.
- Aluminum lance, with brass nozzle and swivel connector. Poly triggers with fiberglass reinforcement. Stream shoots up to 9m horizontally and 6m vertically; 4,5 m hose.
- Optional: Battery kit composed of rechargeable battery at 12V for deliveries up to 550 liters, battery charger 12V with car lighter socket and installation slot.
- Optional: Tie-down straps.



MAIN FEATURES:

- Capacity: 980 liters
- Emilsprayer 980 is manufactured in rotomolded linear polyethylene, a material that ensures excellent resistance against shocks, temperature changes, chemical agents and bad climate conditions.
- Its transparency also allows a constant sight monitoring of the fluid level.
- It can be easily washed with regular detergents thanks to its highly smooth surface.
- Side pockets, reinforced by zinc-coated carbon steel profiles, allow lifting from bottom by means of forklift (full load).
- Top eyelets for lifting operations (when empty) from the top of the tank.
- 220 mm diameter top hatch with lockable screw lid, gasket, loading port with built-in air vent device and lockable security bar.
- Dimensions (WxLxH): 995x1.830x1.000 mm.
- Empty weight: 95 Kg.

- Electric diaphragm pump 12V, flow rate 15 l/min, max pressure 4.1 bar; 100% continuous duty rating Honeywell MICRO SWITCH™; Santoprene™ diaphragm and Viton® valves chemically resistant; Battery power cable, clamps for battery connection and remote switch.
- N. 2 aluminum lances, with brass nozzle and swivel connector. Poly triggers with fiberglass reinforcement. Stream shoots up to 9m horizontally and 6m vertically; n. 2 4,5 m hoses.

- Optional: Battery kit composed of rechargeable battery at 12V for deliveries up to 550 liters, battery charger 12V with car lighter socket and installation slot.

Контейнер для хранения ГСМ Oil fuel container



[RU] Топливные цистерны внутри контейнера ISO.

[EN] Fuel stations mounted inside metal ISO box containers.



Цистерны утверждённые Министерством Внутренних Дел протоколом DCPST/A7/6390/A7/09189 предназначенные для хранения воспламеняющихся жидкостей категории «С» - топливо и смазочные материалы- объёмом максимум 9000 л (М.Д. 19.03.1990)

Homologated by Italian Ministry of Interior in accordance with Italian M.D. 19/3/1990 (Prot. DCPST/A7/6390/a7/09189) for class C fuels and lubricants, with a max storage volume of 9.000 L.

ОСНОВНЫЕ ХАРАКТЕРИСТИКИ:

- Конструкция из холодногнутого стальных профилей
- Стенки и крыша изготовлены из листовой гофрированной стали
- Герметичная крыша
- Пол выполнен из стального рифленого листа толщиной 3 мм, герметично сварен
- Стальные двухстворчатые двери навешены на петлях, оснащены противодождевыми вентиляционными решетками и запорным устройством, которое блокирует вертикальные запорные стойки
- Покраска в два слоя эпоксидной краской
- Однофазная электрическая проводка напряжением 220 В соответствует нормам CENELEC HD 384.1 и включает:
 - Электрический щит со степенью защиты IP55 с переключателем и розеткой
 - Точечный светильник в каждом отсеке
 - Клемма заземления и уравнивания потенциалов

GENERAL FEATURES:

- Frame made with cold-formed steel profiles, with upper and lower corner blocks.
- Walls and roof in trapezoidal hermetically electrowelded sheet metal.
- High bearing flooring made with sheet plates, 3 mm thickness; floor is hermetically welded to form a secondary containment able to catch maintenance spills.
- Double steel swing-door complete with gaskets, and weather proof venting grids.
- Possibility of handling with crane or forklift.
- Closing system with lockable bars.
- The container will be sandblasted and coated with two-part of epoxy paint.
- Electric system, single-phase 230 V - 50 Hz, compliant with CENELEC, consisting of a switch-board (protection grade: IP55) with main switch, socket, and lighting point with on/off switch for each compartment.
- Grounding and equipotential connection point.

КОМПЛЕКТАЦИЯ КОНТЕЙНЕРА С ДВУМЯ ОТСЕКАМИ:

- Герметично сваренная стальная перегородка
- Двери с обеих сторон контейнера оснащены противодождевыми вентиляционными решетками и запорными устройствами, которое блокирует вертикальные запорные стойки
- Отсек для смазочных материалов оснащён поддоном для сбора пролива. Поддон изготовлен из листовой стали и имеет оцинкованную решётку
- Две полки для бочек, устанавливаемые на перегородку (опция)
- Отсек для смазочных материалов оснащён электрическим щитом с главным выключателем, розеткой, точечными светильниками и переключателем.

DOUBLE-COMPARTMENT VERSION:

- Partition steel wall, hermetically welded.
- Double steel swing-door on both heads provided with gaskets and weather proof venting grids.
- Lubricant compartment provided with a spill retention basin made in carbon steel.
- Floor made with zinc-coated grating.
- Two shelves, fixed on the partition wall for storage of oil cans and containers.
- Lubricant compartment: electric system consisting of switchboard with main switch, socket, lighting point and on/off switch.

ОПЦИИ:

- Опускная дверца на крыше контейнера расположена над люком резервуара (800 x 800 мм), навешена на петли, герметичная, открывается с помощью газовых пружин и запирается на замок.
- Широкая гамма оборудования и комплектующих для топлива и смазочных материалов.

ON REQUEST:

- Lockable hinged steel or aluminium roof trapdoor, gas piston operated, set up in correspondence of the tank manhole (dimensions 800x800 mm).
- Wide range of fuel and lubricant handling equipment.



Код / COD. CNTYPORT



1. Вентиляционная труба резервуара
Tank's vent pipe.
2. Вентиляционная решётка
Ventilation grid.
3. Замок
Closing system, lockable bars.
4. Электрическая проводка
Electric system.

Металлический контейнер, размеры 10 футов, 15 футов и 20 футов, оснащён резервуаром и оборудованием для хранения и отпуска дизельного топлива и смазочных материалов. В наличии имеются два варианта исполнения: контейнер с одним отсеком для хранения дизельного топлива и контейнер с двумя отсеками для хранения дизельного топлива и смазочных материалов. Отсек для хранения смазочных материалов оснащён поддоном для сбора пролива.

Fuel stations mounted inside metal ISO box containers, sizes 10ft, 15ft and 20ft, available in single-compartment version (only Diesel fuel station) or in double-compartment version (one for Diesel fuel station and the other one for lubricants storage). The lubricants compartment is provided with a retention sump.

Код (без резервуара) Code (Tank Fuel not included)	Внешние размеры (ДхШхВ) External dimensions	Внутренние размеры (ДхШхВ) Internal dimensions	Максимальный объём ДТ Max Diesel fuel Volume	Максимальный объём СМ Max Lubricants Volume	Размеры поддона отсека для ГСМ (ДхШхВ) Sump dimensions - lubricant compartment
	мм / mm	мм / mm	л / L	л / L	мм / mm
OFC 3G/10	3.520x2.438xH2.591	3.340x2.255xH2.320	3.000	/	/
OFC 5G/10	3.520x2.438xH2.591	3.340x2.255xH2.320	5.000	/	/
OFC 7G/15	4.500x2.438xH2.591	4.320x2.320xH2.320	7.000	/	/
OFC 9G/15	4.500x2.438xH2.591	4.320x2.320xH2.320	9.000	/	/
OFC 3G-L/15	4.500x2.438xH2.591	4.320x2.320xH2.320	3.000	3.000	1.700x2.300xH300
OFC 5G-L/15	4.500x2.438xH2.591	4.320x2.320xH2.320	5.000	1.500	900x2.300xH300
OFC 5G-L/20	6.055x2.438xH2.591	5.875x2.320xH2.320	5.000	4.000	2.500x2.300xH300
OFC 7G-L/20	6.055x2.438xH2.591	5.875x2.320xH2.320	7.000	2.000	1.900x2.300xH300

SE Eco-Tank

[RU] Резервуары для хранения отработанных масел.

[EN] Ecological steel tanks to store exhaust oils.



Изготовлены в соответствии с приложением Министрского Декрета от 16 мая 1996 №392.

Designed and manufactured in compliance with Annex C of the Ministerial Decree No. 392, dated 16 May 1996.

Экологические резервуары предназначены для использования в автосервисах, на промышленных предприятиях и в транспортных компаниях, в общем, во всех тех областях, где есть необходимость сбора отработанного масла в целях последующей утилизации.

ТЕХНИЧЕСКИЕ ХАРАКТЕРИСТИКИ:

- Экологические резервуары помещаются в поддоны для сбора пролива, которые могут вместить полный объём жидкости в резервуаре в соответствии с действующими законами.
- Выполнены из высококачественной листовой углеродистой стали типа S235JR в соответствии со стандартами EN 10025
- Наружная поверхность резервуара обработана слоем антикоррозийной защиты и покрашена финишным слоем эмалевой краски.
- Имеют выпуклые днища
- Оснащены люком диаметром 400 мм с откидной крышкой, запираемой на замок
- Клемма заземления
- Фильтр на основе активированного угля для удаления неприятных запахов
- Под крышкой находится вынимаемая сетка для стекания масла из фильтров
- Механический уровень

Ideal solution for garages, depots, workshops, industries, transport companies and for all those activities needing to collect exhaust oils before delivering them to authorised collectors.

MAIN CHARACTERISTICS:

- SE Eco-Tanks are provided with a retention basin, made in carbon steel and with a capacity equal to tank's volume.
- Single wall steel tank, made with carbon steel dished ends and plates, quality S 235 JR according to UNI EN 10025.
- Externally primed and finished with an oil-resistant paint.
- Grounding point.
- Manhole, diameter 400 mm with hinged and lockable cover.
- Filters drainage mesh to facilitate filters dripping and to stop large objects from getting to the tank.
- Activated carbons vent filter to remove particles from the air and eliminate any odors that could be present.
- Mechanical Level gauge.

Код Code	Объём резервуара Tank's Volume	Размеры (ДхШхВ) Dimensions (LxWxH)	Код навеса Roof's code
	л / L	мм / mm	
SE7	700	1.500x1.200x1.200	ROOFSE7
SE11	1.000	2.000x1.200x1.200	ROOFSE11
SE15	1.500	2.000x1.400x1.200	ROOFSE15
SE22	2.000	2.700x1.400x1.200	ROOFSE22



Заводская табличка и знаки опасности.
Nameplate and stickers.



Механический уровень и фильтр на основе активированного угля



Сетка для стекания масла с фильтров.
Filters drainage mesh



Поддон, который вмещает 100% объёма жидкости в резервуаре

SE HD-Tank

[RU] Резервуары для хранения отработанных масел.

[EN] Ecological steel tanks to store exhaust oils.



Изготовлены в соответствии с приложением Министрского Декрета от 16 мая 1996 №392.

Designed and manufactured in compliance with Annex C of the Ministerial Decree No. 392, dated 16 May 1996.

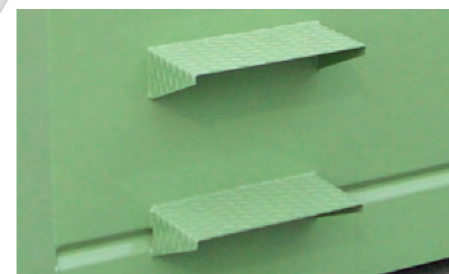

Цилиндрические горизонтальные резервуары имеют выпуклые днища, изготавливаются из каландрированной листовой углеродистой стали S 235 JR в соответствии со стандартами UNI EN 10025; все стыки выполнены методом дуговой сварки под флюсом, наружная поверхность покрыта слоем антикоррозийной грунтовки и финишным слоем зелёной краски; испытаны на герметичность. Резервуары поставляются готовыми к эксплуатации.

Основные характеристики:

- Люк диаметром 400 мм с болтовой крышкой
- Горловина диаметром 8" с завинчивающейся алюминиевой крышкой
- Дыхательная труба с фильтром на основе активированного угля
- Механический уровень
- Устанавливаются на поддон для сбора пролива, который может вместить полный объём жидкости в резервуаре

Tanks are of horizontal cylindrical type, manufactured by using shell plates and dished ends made of carbon steel quality S 235 JR according to UNI EN 10025, watertight electro-welded (gas metal arc welding process), provided with anti-roll supports, primed with a rust preventing layer and finished with green paint. Tanks are delivered pressure-tested and ready-to-use.

Main Characteristics:

- Manhole, diameter 400 mm with tight bolted cover.
- 8" screwed aluminum lid, for loading operations.
- Activated carbons vent filter.
- Mechanical level gauge.
- 1" 1/2 female connection for filling.
- Provided with a containment basin holding at least 100% of the volume of the tank.

Модели объёмом 5.000 л и более оснащены лестницей с противоскользящим покрытием и перилами с целью облегчения доступа к люку на крыше резервуара.

From 5.000 L model, basins are equipped with anti-slip steps and handrail to ease the manhole access.

Модель резервуара Tank model	Код навеса Roof's code	Объём резервуара Tank's Capacity
		л / L
SETANK1L	ROOFSEHD1L	1.000
SETANK1	ROOFSEHD1	1.300
SETANK2	ROOFSEHD2	2.400
SETANK3	ROOFSEHD3	3.000
SETANK5D	ROOFSEHD5D	4.981
SETANK5	ROOFSEHD5	5.000
SETANK6	ROOFSEHD6	6.000
SETANK7	ROOFSEHD7	7.000
SETANK9	ROOFSEHD9	9.000
SETANK10	ROOFSEHD10	10.000
SETANK12	ROOFSEHD12	12.000
SETANK15	ROOFSEHD15	15.000

Комплектующие / Accessories

Навес изготовлен из прочной оцинкованной стальной рамы и самонесущего оцинкованного настила из гофрированной стали и защищает от воздействия климатических факторов внешней среды. Навесы легко крепятся к поддону для сбора пролива топлива с помощью болтов.

Roof system for protection against weather conditions, composed of a sturdy zinc-coated steel frame on which is fixed a self-bearing zinc-coated trapezoidal metal sheeting; it is designed to be easily and rapidly mounted and bolted to the SE HD-Tank.



Код изделия / Product Code

S E T A N K X X 5 0 2 5

Объём резервуара Tank volume

- 1L = 1.000 л / L
- 1 = 1.300 л / L
- 2 = 2.400 л / L
- 3 = 3.000 л / L
- 5D = 4.981 л / L
- 5 = 5.000 л / L
- 6 = 6.000 л / L
- 7 = 7.000 л / L
- 9 = 9.000 л / L
- 10 = 10.000 л / L
- 12 = 12.000 л / L
- 15 = 15.000 л / L

Цвет резервуара Tank color

5025 = зелёный ES
ES green

Мягкие резервуары Flexible tanks

- [RU] Лёгкие и прочные резервуары большой вместимости, простые в установке и транспортировке.
- [EN] Light tanks, high-volume storage, sturdy and easy to handle and simple to install.

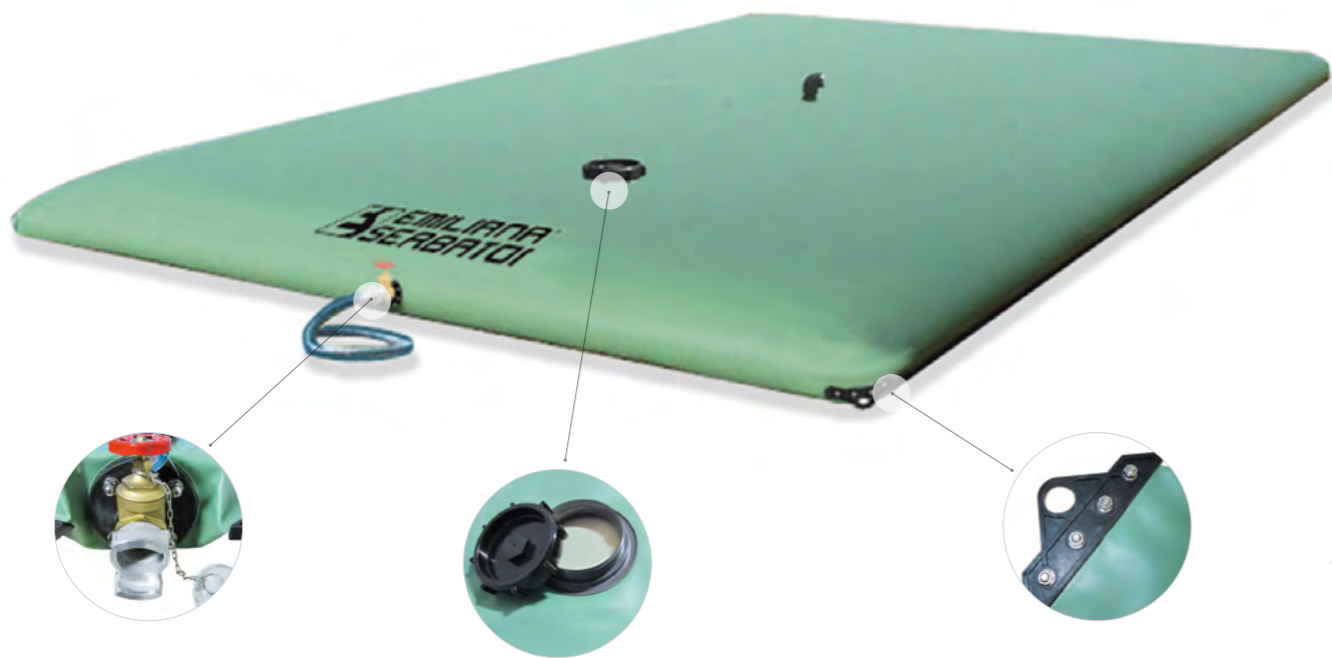

1. Пример установки резервуара на сельскохозяйственном предприятии.
Typical installation in agricultural sector.
2. Пример установки резервуара для подачи воды.
Water reserve example.
3. Деталь монтажа.
Installation detail.

Emiliana Serbatoi производит широкую гамму мягких резервуаров. Данные резервуары являются идеальным решением, как для временного хранения так и для длительного хранения различных жидкостей. Примеры применения: хранение питьевой и технической воды, удобрений, химических веществ, промышленных сточных вод и навоза. Гибкие резервуары представляют собой герметичную оболочку подушкообразной формы, сделанную из полиэфира с двусторонним покрытием из поливинилхлорида (ПВХ); отличаются высокой прочностью к химическим и механическим воздействиям. Установка не требует особой подготовки: достаточно расположить резервуар на ровную поверхность без острых предметов (камней, веток, корней и т.д.). При хранении особо агрессивных веществ или веществ опасных для окружающей среды и здоровья человека, можно положить под резервуар непроницаемую синтетическую ткань и возвести земляные насыпи, барьеры из мешков с песком, металлические конструкции или цементные барьеры. Объём мягких резервуаров варьируется от пары сотен литров до 500 м³.

We can offer a wide range of flexible tanks which are an ideal solution for temporary and long term storage of various liquids. These include irrigational and potable water, chemicals liquids, fertilizers, sludges, waste water and industrial effluents. Flexible tanks, manufactured from polymeric materials reinforced with polyester high-tenacity fabric, often represent the best option for the storage of a variety of aggressive fluids. All flexible tanks need a flat and clear area to be correctly installed. For sensitive fluids, tanks can be supplied with a groundsheet, mounted on a perimeter bank, acting as a retention basin during fluid handling operations. The capacities of the tanks can be variable, ranging from small volumes (1.000 L) to much larger volumes (500 m³).



ТЕХНИЧЕСКИЕ ХАРАКТЕРИСТИКИ:

- Выполнены из стопроцентной полиэфирной ткани с двусторонним пластомерным покрытием.
- Обе стороны покрыты поливинилхлоридом и обработаны защитой от ультрафиолетовых излучений.
- Возможность хранения жидкостей с кислотностью от 4 до 9 pH.
- Все соединения сварены высокоточной сваркой
- Углы усиливаются посредством полипропиленовых вставок закреплённых болтами.
- Отверстия выполнены из фланцев, изготовленных из полипропиленовых блоков усиленных стекловолокном.
- Все отверстия усиливаются вдвойне.
- Широкий ассортимент фитингов и комплектующих.

ОСНОВНЫЕ ПРЕИМУЩЕСТВА:

- Простая и быстрая установка
- Компактные размеры, что позволяет значительно сократить транспортные и складские расходы
- Высокая устойчивость к химическим и механическим воздействиям
- Конкуренциоспособная цена

ОБЛАСТИ ПРИМЕНЕНИЯ:

- Химическая промышленность
- Сельскохозяйственный сектор – удобрения и навоз
- Предприятия биоэнергетики – отработанный шлам
- Сбор отходов – выщелачивание
- Водоочистные станции – хранение воды
- Запасы воды для пожаротушения
- Запасы питьевой воды
- Запасы воды для полива

Код изделия / Product Code

F L E X	X X X	D	X X X X	P
Объём резервуара в м ³ Tank volume in CM	Удельная масса материала (г/м ²) Material specific gravity [g/sqm]		Только для резервуаров для питьевой воды Only for potable water tanks	
	1100 = Резервуары для запасов воды Tanks for water storage			
	1300 = резервуары для удобрений tanks for fertilizer and agriculture effluents			
	1370 = резервуары для промышленных агрессивных жидкостей tanks for industrial sludge or chemical effluents			

Код комплектующих / Accessories Codes

F L E X	Y	X X X X	Y Y
	Размеры соединения Coupling size		
	DN50 = 2" / DN65 = 2" 1/2	DN80 = 3" / DN100 = 4"	F400 = Ø 400 мм / мм / F150 = Ø 150 мм / мм

Код защитного листа из ПВХ / PVC Groundsheet Codes

F L E X	Y	G R S H	Y Y	x	Z Z Z
					Ширина x Длина (см) Length x Width [cm]

TECHNICAL CHARACTERISTICS:

- Made in 100% polyester high-tenacity fabric coated with plastomer.
- Both sides are coated with polyvinyl chloride (PVC) provided with anti-UV treatment in the mass.
- Possibility to store liquids with PH from 4 to 9.
- All seams are welded by means of a high frequency (HF) welding process.
- Reinforcement of corners using reinforced polypropylene bolted plates.
- Double reinforcements for any opening; these reinforcement is obtained by using monolithic flanges made in polypropylene reinforced with fibre-glass.
- Wide range of quality fittings tailored to suit clients' applications.

MAIN ADVANTAGES:

- Quick and easy installation.
- Compactness which means low transport and storage costs.
- High mechanical and chemical resistance.
- Cost-effectiveness.

APPLICATIONS:

- Chemical industry.
- Agriculture field - fertilisers and zootechnical sludges.
- BioEnergy - digested sludge.
- Waste management - landfill leachate.
- Water treatment plants - storage.
- Fire protection reserves.
- Drinking water storage.
- Water storage for irrigation.
- Water purification plants.

Комплектующие / Accessories



Каждый резервуар оснащён 4-мя угловыми усиленными вставками из полипропилена и центральной верхней горловиной диаметром 150 мм с закручивающейся крышкой. Все остальные комплектующие устанавливаются в зависимости от потребностей и требований заказчика или проекта. Ниже перечислены комплектующие, которые могут быть заказаны для удовлетворения специфических потребностей клиентов:

Each tank is equipped with four corner reinforcements and a central top screwed lid, diameter 150 mm. All other fittings and accessories are provided as per customer requirements and needs. A wide range of accessories and fittings is available. The following is a listing of the main fittings and accessories:

- Входное и выходное отверстие; номинальный диаметр от 50 до 100 мм
- Шаровой клапан или задвижка
- Широкая гамма входных и выходных соединений, например Guillemin, Camlock, быстроразъёмные соединения и т.д.
- Гибкий люк диаметром 400 мм, прикреплён болтами к резервуару
- Вентиляционное отверстие; возможность оснащения отверстия фильтром с активированным углём
- Защитный лист из ПВХ под резервуар

- Inlet and outlet opening, from DN50 to DN100
- Ball or gate valves.
- Inlet and outlet couplings as Guillemin, Camlock, rapid couplings, ball joints, etc.
- Flexible bolted manhole, diameter 400 mm.
- Vent with vapour release system.
- Vent with activated carbons.
- Berm liners (groundsheet).

- FM** = муфта с наружной резьбой на входе или выходе
inlet or outlet male threaded coupling
- VG** = муфта с запорным клапаном на входе или выходе / inlet or outlet coupling with gate valve
- VS** = муфта с шаровым краном на входе или выходе
inlet or outlet coupling with ball valve
- TP** = соединение для ограничителя налива / overflow coupling
- PU** = мягкий люк / flexible manhole
- SF** = вентиляционный клапан / vent device
- SP** = вентиляционное отверстие с клапаном избыточного давления
vent with vapour release system
- CA** = вентиляционный клапан с активированным углём / vent with activated carbons



Мягкие резервуары для непитьевой воды Flexible tanks for non-drinking water

Модель Code	Объем Volume m³	Ширина Width mm	Длина Length mm	Высота Height mm	вес Weight Kg
FLEX1D1100	1	1.480	2.400	500	12
FLEX2D1100	2	2.260	2.680	500	18
FLEX3D1100	3	2.680	2.930	600	23
FLEX4D1100	4	2.960	2.960	600	28
FLEX5D1100	5	2.960	3.510	800	27
FLEX6D1100	6	2.960	4.080	800	30
FLEX7D1100	7	2.960	4.650	800	34
FLEX8D1100	8	2.960	4.980	900	37
FLEX9D1100	9	2.960	5.310	900	39
FLEX10D1100	10	2.960	5.650	900	45
FLEX12D1100	12	4.440	4.650	1.000	49
FLEX15D1100	15	4.440	5.130	1.000	54
FLEX20D1100	20	4.440	6.200	1.100	65
FLEX25D1100	25	4.440	7.630	1.100	79
FLEX30D1100	30	5.920	6.320	1.200	90
FLEX35D1100	35	5.920	7.230	1.200	102
FLEX40D1100	40	5.920	7.870	1.300	108
FLEX45D1100	45	5.920	8.700	1.300	129
FLEX50D1100	50	5.920	9.539	1.300	140
FLEX55D1100	55	5.920	10.360	1.300	144
FLEX60D1100	60	5.920	10.700	1.400	154
FLEX65D1100	65	5.920	11.470	1.400	163
FLEX70D1100	70	7.400	9.630	1.400	182
FLEX80D1100	80	7.400	10.800	1.400	199
FLEX90D1100	90	7.400	11.820	1.500	218
FLEX100D1100	100	8.880	10.750	1.500	235
FLEX110D1100	110	8.880	11.630	1.500	244
FLEX115D1100	115	8.880	12.080	1.500	253
FLEX120D1100	120	8.880	12.520	1.500	261
FLEX125D1100	125	8.880	12.970	1.500	270
FLEX130D1100	130	8.880	13.410	1.500	279
FLEX135D1100	135	8.880	13.850	1.500	287
FLEX140D1100	140	8.880	14.300	1.500	305
FLEX150D1100	150	8.880	15.180	1.500	331
FLEX160D1100	160	10.360	13.730	1.500	356
FLEX180D1100	180	10.360	15.210	1.500	391
FLEX200D1100	200	10.360	16.700	1.500	458
FLEX240D1100	240	10.360	19.660	1.500	475
FLEX250D1100	250	10.360	20.410	1.500	559
FLEX300D1100	300	11.840	20.970	1.500	641
FLEX350D1100	350	13.320	21.390	1.500	658
FLEX360D1100	360	13.320	21.950	1.500	756
FLEX400D1100	400	14.800	22.310	1.500	850
FLEX450D1100	450	17.760	21.450	1.500	943
FLEX500D1100	500	19.240	22.060	1.500	1.290

Мягкие резервуары для питьевой воды Flexible tanks for drinking water

Модель Code	Объем Volume m³	Ширина Width mm	Длина Length mm	Высота Height mm	вес Weight Kg
FLEX1D1100P	1	1.860	1.870	500	12
FLEX2D1100P	2	1.860	3.320	500	18
FLEX3D1100P	3	2.140	4.050	500	23
FLEX4D1100P	4	2.140	5.250	500	28
FLEX5D1100P	5	3.210	3.240	800	27
FLEX6D1100P	6	3.210	3.750	800	30
FLEX7D1100P	7	3.210	4.270	800	34
FLEX8D1100P	8	3.210	4.710	900	37
FLEX9D1100P	9	3.210	5.020	900	39
FLEX10D1100P	10	4.280	4.380	900	45
FLEX12D1100P	12	4.280	4.790	1.000	49
FLEX15D1100P	15	4.280	5.290	1.000	54
FLEX20D1100P	20	4.280	6.440	1.000	65
FLEX25D1100P	25	5.350	6.310	1.100	79
FLEX30D1100P	30	5.350	7.190	1.200	90
FLEX35D1100P	35	5.350	8.240	1.200	102
FLEX40D1100P	40	5.350	8.750	1.300	108
FLEX45D1100P	45	6.420	8.010	1.300	119
FLEX50D1100P	50	6.420	8.760	1.300	129
FLEX55D1100P	55	6.420	9.500	1.300	140
FLEX60D1100P	60	6.420	10.250	1.300	144
FLEX65D1100P	65	6.420	11.000	1.300	154
FLEX70D1100P	70	7.490	10.000	1.300	163
FLEX80D1100P	80	7.490	11.240	1.300	182
FLEX90D1100P	90	7.490	12.470	1.300	199
FLEX100D1100P	100	7.490	13.710	1.300	218
FLEX110D1100P	110	8.560	12.990	1.300	235
FLEX115D1100P	115	8.560	13.510	1.300	244
FLEX120D1100P	120	8.560	14.040	1.300	253
FLEX125D1100P	125	8.560	14.570	1.300	261
FLEX130D1100P	130	8.560	15.100	1.300	270
FLEX135D1100P	135	9.630	13.830	1.300	279
FLEX140D1100P	140	9.630	14.290	1.300	287
FLEX150D1100P	150	9.630	15.210	1.300	305
FLEX160D1100P	160	9.630	16.130	1.300	331
FLEX180D1100P	180	10.700	16.110	1.300	356
FLEX200D1100P	200	11.770	16.100	1.300	391
FLEX240D1100P	240	12.840	17.410	1.300	458
FLEX250D1100P	250	12.840	18.080	1.300	475
FLEX300D1100P	300	13.910	19.730	1.300	559
FLEX350D1100P	350	14.980	21.120	1.300	641
FLEX360D1100P	360	14.980	21.680	1.300	658
FLEX400D1100P	400	16.050	22.310	1.300	756
FLEX450D1100P	450	17.120	23.330	1.300	850
FLEX500D1100P	500	18.190	24.230	1.300	943

Мягкие резервуары для сельскохозяйственных и промышленных жидкостей и резервов воды для пожаротушения



Flexible tanks for agricultural and industrial liquids and firefighting reserves

Модель Code	Объем Volume m³	Ширина Width mm	Длина Length mm	Высота Height mm	вес Weight Kg
FLEX1D1300	1	1.860	1.870	500	14,2
FLEX2D1300	2	1.860	3.320	500	21,3
FLEX3D1300	3	2.140	4.050	500	27,3
FLEX4D1300	4	2.140	5.250	500	33,1
FLEX5D1300	5	3.210	3.240	800	31,9
FLEX6D1300	6	3.210	3.750	800	35,5
FLEX7D1300	7	3.210	4.270	800	40,2
FLEX8D1300	8	3.210	4.710	900	43,7
FLEX9D1300	9	3.210	5.020	900	46,1
FLEX10D1300	10	4.280	4.380	900	53,2
FLEX12D1300	12	4.280	4.790	1.000	57,9
FLEX15D1300	15	4.280	5.290	1.000	63,8
FLEX20D1300	20	4.280	6.440	1.000	76,8
FLEX25D1300	25	5.350	6.310	1.100	93,4
FLEX30D1300	30	5.350	7.190	1.200	106,4
FLEX35D1300	35	5.350	8.240	1.200	120,5
FLEX40D1300	40	5.350	8.750	1.300	127,5
FLEX45D1300	45	6.420	8.010	1.300	140,6
FLEX50D1300	50	6.420	8.760	1.300	152,5
FLEX55D1300	55	6.420	9.500	1.300	165,5
FLEX60D1300	60	6.420	9.800	1.400	170,3
FLEX65D1300	65	6.420	10.490	1.400	182,0
FLEX70D1300	70	7.490	9.510	1.400	192,6
FLEX80D1300	80	7.490	10.670	1.400	215,1
FLEX90D1300	90	7.490	11.680	1.500	235,2
FLEX100D1300	100	7.490	12.770	1.500	247,6
FLEX110D1300	110	8.560	12.070	1.500	277,7
FLEX115D1300	115	8.560	12.530	1.500	288,4
FLEX120D1300	120	8.560	13.000	1.500	299,0
FLEX125D1300	125	8.560	13.460	1.500	308,4
FLEX130D1300	130	8.560	13.920	1.500	319,1
FLEX135D1300	135	9.630	12.760	1.500	329,7
FLEX140D1300	140	9.630	13.170	1.500	339,2
FLEX150D1300	150	9.630	13.970	1.500	360,4
FLEX160D1300	160	10.700	13.660	1.500	391,2
FLEX180D1300	180	10.700	14.730	1.500	420,7
FLEX200D1300	200	11.770	14.690	1.500	462,1
FLEX240D1300	240	12.840	15.810	1.500	541,3
FLEX250D1300	250	12.840	16.390	1.500	561,4
FLEX300D1300	300	13.910	17.810	1.500	660,6
FLEX350D1300	350	14.980	19.010	1.500	757,5
FLEX360D1300	360	14.980	19.500	1.500	777,6
FLEX400D1300	400	16.050	20.940	1.500	893,4
FLEX450D1300	450	17.120	22.070	1.500	1.004,5
FLEX500D1300	500	18.190	23.050	1.500	1.114,4

Мягкие резервуары Flexible tanks

Гибкий бак для удобрений Flexible tanks for fertilizers

Модель Code	Объем Volume m³	Ширина Width mm	Длина Length mm	Высота Height mm	вес Weight Kg
FLEX1D1300	1	1.480	2.400	500	14,2
FLEX2D1300	2	2.260	2.680	500	21,3
FLEX3D1300	3	2.680	2.930	600	27,3
FLEX4D1300	4	2.960	2.960	600	33,1
FLEX5D1300	5	2.960	3.510	800	31,9
FLEX6D1300	6	2.960	4.080	800	35,5
FLEX7D1300	7	2.960	4.650	800	40,2
FLEX8D1300	8	2.960	4.980	900	43,7
FLEX9D1300	9	2.960	5.310	900	46,1
FLEX10D1300	10	2.960	5.650	900	53,2
FLEX12D1300	12	4.440	4.650	1.000	57,9
FLEX15D1300	15	4.440	5.130	1.000	63,8
FLEX20D1300	20	4.440	6.200	1.100	76,8
FLEX25D1300	25	4.440	7.630	1.100	93,4
FLEX30D1300	30	5.920	6.320	1.200	106,4
FLEX35D1300	35	5.920	7.230	1.200	120,5
FLEX40D1300	40	5.920	7.870	1.300	127,5
FLEX45D1300	45	5.920	8.700	1.300	140,6
FLEX50D1300	50	5.920	9.539	1.300	152,5
FLEX55D1300	55	5.920	10.350	1.300	165,5
FLEX60D1300	60	5.920	11.200	1.300	170,3
FLEX65D1300	65	5.920	12.000	1.300	182,0
FLEX70D1300	70	7.400	10.120	1.300	192,6
FLEX80D1300	80	7.400	11.400	1.300	215,1
FLEX90D1300	90	7.400	12.650	1.300	235,2
FLEX100D1300	100	8.880	11.500	1.300	247,6
FLEX110D1300	110	8.880	12.500	1.300	277,7
FLEX115D1300	115	8.880	13.050	1.300	288,4
FLEX120D1300	120	8.880	13.550	1.300	299,0
FLEX125D1300	125	8.880	14.050	1.300	308,4
FLEX130D1300	130	8.880	14.550	1.300	319,1
FLEX135D1300	135	8.880	15.100	1.300	329,7
FLEX140D1300	140	8.880	15.550	1.300	339,2
FLEX150D1300	150	8.880	16.550	1.300	360,4
FLEX160D1300	160	10.360	15.400	1.300	391,2
FLEX180D1300	180	10.360	16.650	1.300	420,7
FLEX200D1300	200	10.360	18.350	1.300	462,1
FLEX2					

Quioil

[RU] Ёмкости для сбора и хранения отработанных масел.

[EN] Container designed for collection and storage of waste oils.

ТЕХНИЧЕСКИЕ ДАННЫЕ / TECHNICAL DATE

Модель Model	Объём Volume	Диаметр Diameter	Высота Height
	л / L	мм / mm	мм / mm
Q300	300	820	1.080
Q500	500	960	1.240



QOIL300 QOIL500

Хранение минеральных масел
Mineral oil storage.

Ёмкости для сбора и хранения отработанного масла изготовлены в соответствии с нормой закона.

Выполнены из полиэтилена высокой плотности по технологии литейного производства, обеспечивают высокую степень герметичности и термостойкости, устойчивость к ультрафиолетовому излучению и атмосферным воздействиям.

Благодаря своим качествам, ёмкости Quioil пригодны для установки на открытом воздухе и могут быть размещены на любой плоской поверхности или прямо на земле.

Изделие состоит из двух различных по объёму ёмкостей: внутренней, которая содержит масло, и внешней, более объёмной, которая выполняет функцию удержания утечки масла в целях безопасности.

В верхней части находится широкий люк с откидной крышкой, под которой расположена чаша для стекания масла с фильтров.

СТАНДАРТНАЯ КОМПЛЕКТАЦИЯ:

- Горловина диаметром 125 мм с завинчивающейся крышкой для опустошения ёмкости от масла
- Практичный индикатор уровня, видимый снаружи
- Люк с откидной крышкой и чашей для стекания масла из фильтров
- Глазок для визуального контроля воздушной прослойки межстенного пространства ёмкости

Комплекующие по заказу / Optional Accessories

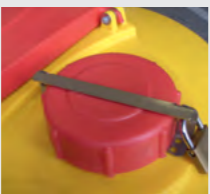

Код / COD. QUIOILYLOCK

Замок на крышку горловины.
Screwed lid safety lock.

Код / COD. QUIOIL300YCARRELLO Код / COD. QUIOIL500YCARRELLO

Тележка для передвижения даже полного объёма оснащена 4 поворотными роликами (2 ролика с тормозом) и карманами для вил грузоподъёмника.
Trolley for easy handling and full load movement, equipped with 4 swivel wheels, two of them with brake, and suitable for forklifting.

CarryBox

[RU] Контейнер для безопасного хранения твёрдых отходов.

[EN] Designed for the safety and watertight disposal of solid waste.



Код / COD. CARRYBOX

Контейнер Carrybox выполнен из полиэтилена высокой плотности и имеет два применения: в качестве герметичного поддона для сбора аварийного пролива топлива или в качестве контейнера для хранения твёрдых отходов, оснащённого запираемой крышкой.

ХАРАКТЕРИСТИКИ:

- Толщина стенки: 6,5 мм
- Карманы для вил грузоподъёмника для поднятия полного объёма
- Ручки для поднятия пустого объёма
- Крышка запираемая на навесной замок

CARRYBOX is a high density polyethylene waste disposal container designed for the safety and watertight disposal of solid waste as small bottles and containers, waste cartridges, used rags, etc.

SPECIFICATION:

- Average wall thickness: 6.5 mm.
- Hinged lockable cover.
- Integrated forklift pockets.
- Handles for manual lifting and carrying.

ТЕХНИЧЕСКИЕ ДАННЫЕ / TECHNICAL DATA

Модель Model	Ширина Width	Глубина Depth	Высота Height	Вес Weight
	мм / mm	мм / mm	мм / mm	кг / Kg
Carrybox	1.200	800	785	20

Cargo pallet battery

[RU] Контейнер для безопасного хранения твёрдых отходов.

[EN] Designed for the safety and watertight disposal of solid waste.



Код / COD. CARGOPALLET300 Код / COD. CARGOPALLET600

Cargopallet это промышленные контейнеры, изготовленные из полиолефиновых смол по технологии литья под давлением.

Cargopallet обладают следующими отличительными характеристиками: устойчивостью к воздействию кислот, щелочей и других химических веществ, высокой прочностью и устойчивостью к деформации, не впитывают запахи и влагу, могут складироваться на открытом воздухе.

Внутренние стенки контейнера абсолютно гладкие и имеют закругленные углы, что облегчает проведение очистительных работ. Для полного опустошения контейнера имеются два боковых сливных отверстия, которые могут быть укомплектованы завинчивающейся крышкой или пластиковым шаровым краном. Cargopallet имеют опорные ножки и карманы для вил грузоподъёмника, а также их можно штабелировать.

CARGOPALLET is designed meet the most relevant demand in both industrial and agriculture markets.

The overlap o is secured by four cylinder pins obtained directly from the mold on top of the container that fit into appropriate seats machined at the bottom of the legs/runners of container.

The 20 mm recessed ensure maximum safety and stability of the overlap.

The walls can be fitted with card holder and for the emptying of liquids, are two side vents with screw plug or ball valves.

Ideal for textiles, pharmaceuticals, metallurgical, rubber treatment and plastics industries.

It can be stacked and fork-lifted.

Easy to clean, it does not absorb smells or damp and it can be stored in the open.

ТЕХНИЧЕСКИЕ ДАННЫЕ / TECHNICAL DATA

Модель Model	Внешние размеры External dimensions		
	Ширина Width	Глубина Depth	Высота Height
	мм / mm	мм / mm	мм / mm
Cargopallet300	1.000	700	650
Cargopallet600	1.200	800	850

Модель Model	Внутренние размеры Internal dimensions		
	Ширина Width	Глубина Depth	Высота Height
	мм / mm	мм / mm	мм / mm
Cargopallet300	940	640	500
Cargopallet600	1.100	700	600

Стальные поддоны для сбора пролива Steel sump pallets

[RU] Поддоны для бочек изготовленные из стали

[EN] Retention containers, made in steel, ideal solution for for indoor storage of drums.



В наличии также имеется мобильная версия поддона, оснащённая ручкой, двумя фиксированными роликами и двумя поворотными роликами с тормозом.

Also available in mobile version, with push handle, two fixed wheels and two castor wheels with brake.



Поддоны изготовлены из листовой углеродистой стали в соответствии со стандартами UNI EN 10025, оснащены стальной оцинкованной легко снимающейся решёткой и сливной пробкой для облегчения чистки, могут устанавливаться на любую поверхность, модельный ряд варьируется в зависимости от объёма бочек.

- Металлическая рама обработана антикоррозийной защитой и окрашена финишным слоем эмали зелёного цвета.
- В основании имеются карманы для вил грузоподъёмника.
- Сливная пробка
- Может комбинироваться со стеллажами для хранения бочек разных размеров и объёмов.

Designed to offer full compliance to the Oil Storage Regulations. Can be used to store up to 8 x 205 liters drums. Tight welded construction providing secure sump containment. Made from sturdy carbon steel construction according to UNI EN 10025. Removable hot-dip galvanised steel grates for easy cleaning.

- Primed and coated with oil resistant paint.
- Forklift pockets for easy handling and movement.
- Drain pipe with safety cap for maintenance and cleaning operations.
- Possibility to include several models of drum racks and shelves to meet any storage requirement.

Код Code	Ширина Width мм / mm	Длина Length мм / mm	Высота Height мм / mm	Объём Volume Л / L	Грузоподъёмность Payload
VPF01	900	900	255	206	№1 бочка/drum
VPF02	1.300	900	255	298	№2 бочки/drum
VPF04	1.400	1.300	255	464	№4 бочки/drum
VPF08	2.800	1.300	255	928	№8 бочки/drum

Код Code	Размеры (ДхШхВ) Dimensions мм / mm	Объём Volume Л / L	Грузоподъёмность Payload
VPM01	1.350x900xH255	206	№1 бочка/drum

Комплектующие / Accessories



- Подставка-стеллаж для хранения одной бочки (код VPFYPFISING).
- One drum rack (cod. VPFYPFISING).



- Штабелируемая подставка-стеллаж (код VPFYPFISOVR).
- Stackable drum rack (cod. VPFYPFISOVR).

Пластиковые поддоны Polyethylene sump pallets

[RU] Пластиковые поддоны для хранения бочек и Еврокубов, изготовлены из полиэтилена вторичной переработки на 100%, снабжены съёмной решёткой из оцинкованной стали или полиэтилена.

[EN] Polyethylene banded storage solution for IBCs and drums, made in 100% recycled polyethylene and provided with removable galvanized steel or polyethylene grate.

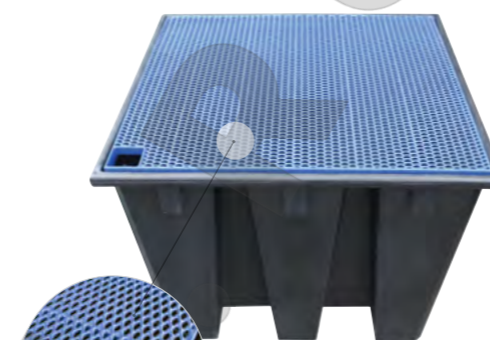

Код / COD. VPF1BCPEPG
Решётка из полиэтилена с усилением с помощью стали.
Емкость 1100 Л
1380x1280x1000h mm
максимальная нагрузка 1500 kg.
Polyethylene grate with a steel reinforcement.
Capacity 1100 liters
1380x1280x1100h mm
Max load 1500 kg

Код / COD. VPF1BCPE
Решётка из оцинкованной стали.
Емкость 928 Л
1280x1280x850h mm
максимальная нагрузка 1500 kg.
Galvanized steel grate.
Capacity 928 liters
1280x1280x850h mm
Max load 1500 kg

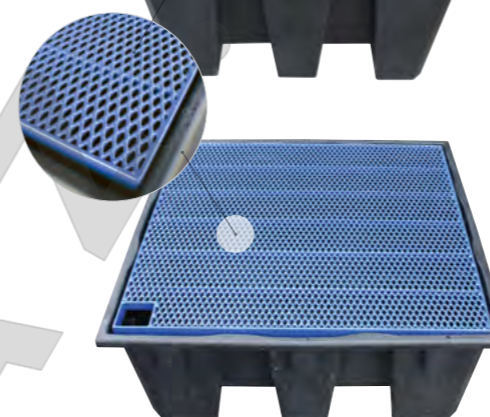
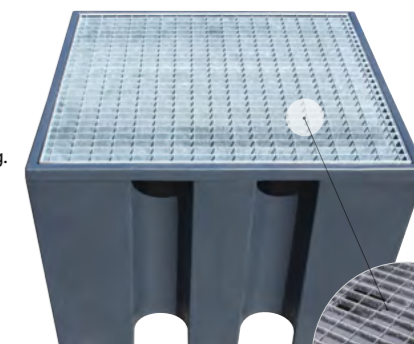

Код / COD. VPF04PEPG
Решётка из полиэтилена с усилением с помощью стали.
Емкость 450 Л
1280x1280x485h mm
максимальная нагрузка 1300 kg.
Polyethylene grate with a steel reinforcement.
Capacity 450 liters
1280x1280x485h mm
Max load 1300 kg

Код / COD. VPF04PE
Решётка из оцинкованной стали.
Емкость 464 Л
1280x1280x400h mm
максимальная нагрузка 1000 kg.
Galvanized steel grate.
Capacity 464 liters
1280x1280x400h mm
Max load 1000 kg

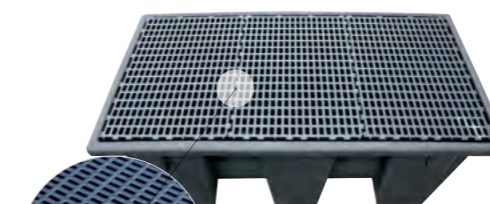
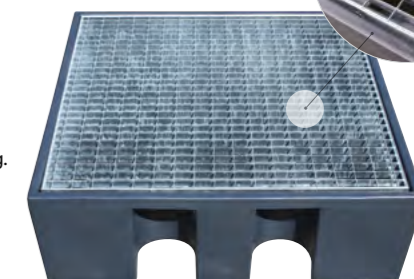

Код / COD. VPF02PEPG
Решётка из полиэтилена.
Емкость 220 Л
1265x700x495h mm
максимальная нагрузка 500 kg.
Polyethylene grate.
Capacity 220 liters
1265x700x495h mm
Max load 500 kg

Код / COD. VPF01PEPG
Решётка из полиэтилена.
Емкость 120 Л
1240x840x230h mm
максимальная нагрузка 300 kg.
Polyethylene grate.
Capacity 120 liters
1240x840x230h mm
Max load 300 kg

Поддоны изготовлены по технологии литейного производства из нетоксичного полиэтилена, устойчивого к ультрафиолетовому излучению и химическому воздействию; имеют самонесущую ударопрочную конструкцию; оснащены стальной оцинкованной легко снимающейся решёткой для удобства чистки. В основании имеются карманы для вил грузоподъёмника. Поддоны штабелируются в пустом виде.

Пластиковые поддоны для бочек соответствуют самым строгим требованиям закона об охране окружающей среды.

Ecological containment platforms, made in non-toxic roto-molded polyethylene, UV stabilized, with self-supporting structure for the storage of acids, saline solutions, oils, non-flammable chemicals and other fluids compatible with polyethylene. They are complete with galvanized steel grate which is removable to ease internal cleaning.

These sump pallets are stackable (only empty) and easily handled and moved with forklift through the dedicated pockets for the forks.

These polyethylene sump pallets represent a cheap and reliable solution by respecting the environment and responding to the strictest ecological norms.



Комплектующие / Accessories



- Подставка для горизонтально лежащей бочки (код VPFPEYSF)
- Воронка для стекания фильтров с крышкой для бочек диаметром 650 мм (код VPFPEYPPF)



- Support for horizontal drum (cod. VPFPEYSF).
- Funnel with inner filter drip tray provided with lid, diam. Ø 650 mm (cod. VPFPEYPPF).



Полиэтиленовые платформы Polyethylene platforms



[RU] Платформы для хранения бочек и канистр, **изготовлены из полиэтилена вторичной переработки на 100%** и укомплектованы съёмной решёткой из полиэтилена

[EN] Polyethylene banded storage solution for jerrycans and drums, **made in 100% recycled polyethylene** and provided with removable polyethylene grate.

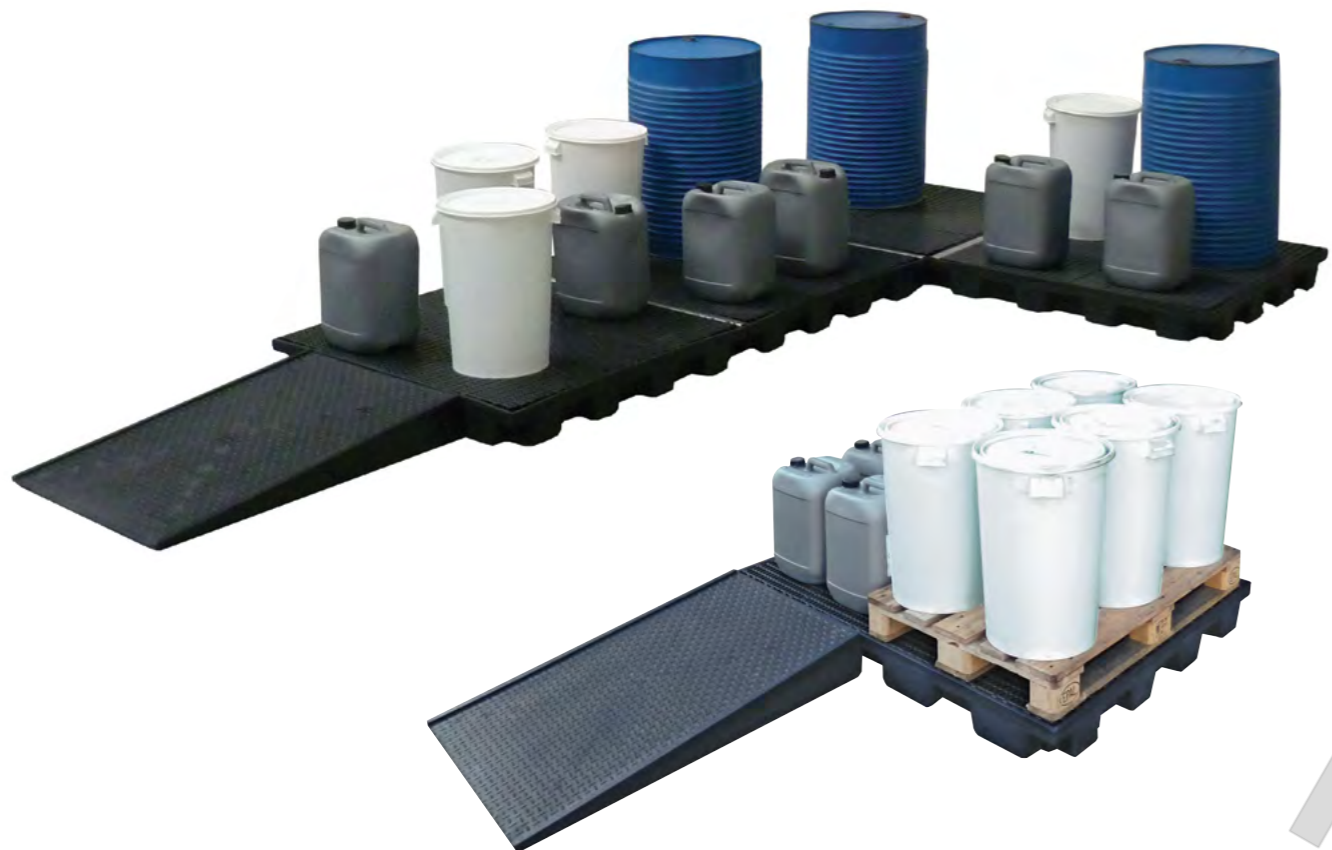

Код / COD. **PIATTAFORMAPE**
Емкость 240 л
1610x1270x150h mm
максимальная нагрузка 2000 kg.
Capacity 240 liters
1610x1270x150h mm
Max load 2000 kg



Код / COD. **PIATTAFORMAPE180L**
Емкость 180 л
1820x1230x150h mm
максимальная нагрузка 1000 kg.
Capacity 180 liters
1820x1230x150h mm
Max load 1000 kg



Код / COD. **PIATTAFORMAPE120L**
Емкость 120 л
1280x825x150h mm
максимальная нагрузка 1000 kg.
Capacity 120 liters
1280x825x150h mm
Max load 1000 kg



Код / COD. **PIATTAFORMAPE80L**
Емкость 80 л
1220x650x150h mm
максимальная нагрузка 600 kg.
Capacity 80 liters
1220x650x150h mm
Max load 600 kg

Код / COD. **PIATTAFORMYRAMPA**
рампа платформы доступа
1200x800x150h mm
Platform access ramp
1200x800x150h mm

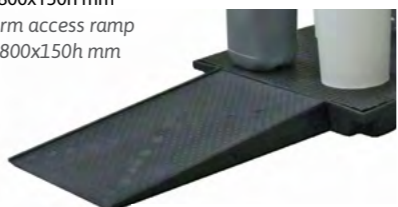

Код / COD. **PIATTFORMYUNION660X40**
Код / COD. **PIATTFORMYUNION1220X40**
Код / COD. **PIATTFORMYUNION825X40**
Код / COD. **PIATTFORMYUNION1270X40**
Код / COD. **PIATTFORMYUNION1610X40**
Код / COD. **PIATTFORMYUNION1280X40**
Код / COD. **PIATTFORMYUNION1230X40**
Соединительные направляющие из нержавеющей стали для платформ
Stainless steel cover for platform

Шкафы хранения из полиэтилена Polyethylene cabinet

[RU] Крытые поддоны для хранения Еврокубов и бочек, изготовлены из полиэтилена, оснащены съёмной решёткой и запирающимися дверями

[EN] Polyethylene cabinet for IBCs and drums, made in polyethylene and provided with removable polyethylene grate. and lockable doors.



Код / COD. **CGM1**
Емкость 280 л
внешний 1500x1040x1900h mm
отверстия 1300x910x1400h mm
Capacity 280 liters
External dim. 1500x1040x1900h mm
Load dim. 1300x910x1400h mm



Код / COD. **CGM1-1000**
Емкость 1100 л
внешний 1500x1500x2250h mm
отверстия 1400x1400x1360h mm
Capacity 1100 liters
External dim. 1500x1500x2250h mm
Load dim. 1400x1400x1360h mm



Контейнеры полиэтиленовые для песка, соли и абсорбирующих материалов Polyethylene box for sand, salt and absorbing items



Код / COD. **BACS180**
Емкость 180 л
1030x630x690h mm
Capacity 180 liters
1030x630x690h mm



Код / COD. **BACS300**
Емкость 300 л
1255x750x850h mm
Capacity 300 liters
1255x750x850h mm



Oil Kit

[RU] Переносной комплект для перекачки масла

[EN] Portable lubricants transfer unit.



Eko Kit

[RU] Переносной комплект для удаления пролитых нефтепродуктов и химических веществ.

[EN] Portable absorbing spill unit kit for hydrocarbons and chemical products.



Код изделия Product code	Вольтаж Voltage
	B / V
OILKIT12V	12
OILKIT24V	24



Переносная установка для перекачивания масла, укомплектованная насосом с питанием от аккумуляторной батареи и электродвигателем на 12 В или 24 В постоянного тока.

Благодаря своим компактным размерам, надёжности, лёгкости в использовании и энергонезависимости позволяет осуществить перекачку или заправку масла без наличия питания от электросети. Переносная установка OIL KIT идеально подходит для заправки строительной техники и для использования в автосервисах.

ЭКСПЛУАТАЦИОННЫЕ КАЧЕСТВА И РАЗМЕРЫ:

- Питание: 12 или 24 В постоянного тока
- Рабочий ток: 22 А (12 В постоянного тока) – 11 А (24 В постоянного тока)
- Производительность: 12 л/мин
- Высота всасывания до 1,5 м
- Режим непрерывной работы: 30 мин
- Диапазон рабочих температур: -20°C/+60°C
- Размеры (ДхШхВ): 600х420х230 мм

ТЕХНИЧЕСКИЕ ХАРАКТЕРИСТИКИ:

- Самовсасывающий роторно-лопастной насос с чугунным корпусом
- Коллекторный электродвигатель со статором из постоянных магнитов
- Клеммная коробка с гнездами для переключателя и предохранителя от перегрева двигателя
- Кабель 4 м с зажимами для подключения к аккумуляторной батарее
- Маслостойкий шланг, длиной 3 метра и диаметром 3/4"
- Обратный клапан для всасывающего шланга
- Всасывающий шланг 3 м с донным фильтром
- Ручной пистолет

Portable unit for lubricants transfer, fitted with battery pump, 12 V or 24 V, suction and delivery hoses, filter and fuel nozzle.

Thanks to its small size, reliability and ready-to-use configuration, it is especially useful when fuel must be transferred or dispensed safely having only battery power on hand. Typical fields of application are garage and auto repair shop.

PERFORMANCES AND DIMENSIONS:

- Power supply: 12 V DC or 24 V DC.
- Consumption: 22 Amp (12 V DC) - 11 Amp (24 V DC).
- Max flow rate: 12 L/min.
- Suction height: up to 1,5 meters.
- Working temperature: -20°C / +60°C.
- Duty cycle: 30 min.
- Dimensions: 600x420x230h mm

TECHNICAL FEATURES:

- Self-priming volumetric rotary vane pump, with cast-iron casing.
- Fixed-brush motor with permanent-magnet stator.
- Terminal board for switches and circuit-breakers.
- Battery cable, 4 m length, complete with clamps for battery connection.
- Delivery fuel hose, 3 m length, size 3/4", suitable for lubricants.
- Aluminium manual nozzle.
- Suction fuel hose, 3 m length, size 3/4", suitable for lubricants.
- Bottom suction filter.
- Nozzle for oil

Код изделия Product code
EKO KIT 28

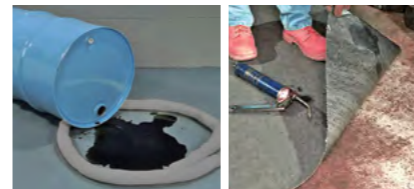

Eko kit это портативный комплект для быстрого и эффективного абсорбирования пролитых жидкостей. Благодаря своим компактным размерам, надёжности и простоте в использовании, Eko kit особенно подходит для удаления пролитых нефтепродуктов и химических веществ в общем. После удаления пролитого вещества, использованный абсорбирующий материал можно убрать в нейлоновые мешки. Eko kit может находиться на борту автомобиля в качестве аварийного комплекта, так как он лёгкий и практичный, но в то же время профессиональный и эффективный.

В наличии имеется версия:

- EKO KIT 28, абсорбционная ёмкость: до 28 литров.

СОДЕРЖИМОЕ ЧЕМОДАНЧИКА:

- №10 универсальных абсорбирующих прокладок, 50x40 см, абсорбционная ёмкость 0,8 л/штуку
- №20 универсальных абсорбирующих прокладок, 50x40 см, абсорбционная ёмкость 0,5 л/штуку
- №2 универсальных абсорбирующих «колбасок», 8x120 см, абсорбционная ёмкость 0,5 л/штуку
- №2 пары нитриловых перчаток
- №1 пара защитных очков
- №2 защитные маски, типа FFFP3
- №2 мешка для утилизации отходов
- Размеры чемоданчика (ДхШхВ): 600х420х230 мм

Eko Kit is a portable absorbing spill unit for fast and effective action against spills.

Thanks to its small size, reliability and ready-to-use configuration, it is extremely useful to absorb hydrocarbons and chemical products in general. Once completed the collection of the spilled liquid, the exhausted absorbent items can be easily collected in special nylon bags available in the case. Eko kit is an effective emergency solution on every kind of vehicle, where a practical, compact and professional spill response kit is needed.

Version available:

- EKO KIT 28, absorbency: up to 28 liters.

PACKAGE ITEMS:

- No. 10 universal absorbing pads, 50x40 cm, absorbent capacity of 0.8 l./pad.
- No. 20 universal absorbing pads, 50x40 cm, absorbent capacity of 0.5 l./pad.
- No. 2 adsorbing socks, 8x120 cm, absorbent capacity of 5 l. each.
- No. 2 pairs of nitrile gloves.
- No. 1 pair of safety goggles.
- No. 2 protective mask, FFP3 type.
- No. 2 disposal bags.
- Wallet dimensions: 600x420x230h mm

Folding tray

[RU] Переносной раскладной поддон

[EN] Portable spill containment tray.

Код изделия
Product code**FOLDINGTRAY**

Folding Tray, разработанный Emiliana Serbatoi, это практичное и готовое к использованию решение в случае небольших проливов жидкостей из канистр, банок, вёдер и других ёмкостей. Поддон также рекомендуется использовать в комплекте с нашими мобильными резервуарами EMILCADDY® и CARRYTANK®. Поддон легко складывается и помещается в удобную упаковку с ручкой, изготовленную из ПВХ. Благодаря своим небольшим размерам и мульти-функциональности поддон идеально подходит для защиты автомобиля и окружающей среды во время перевозки ёмкостей с топливом от загрязняющих жидкостей и от грязных или мокрых предметов.

Emiliana Serbatoi's Folding tray is a practical and ready-to-use solution to contain liquid spilled or leaked from cans, pails and other containers as well as from our transport tanks EMILCADDY® and CARRYTANK®. Thanks to its small and flat PVC size, flexibility and multi-function configuration, it is extremely useful as spill emergency tray or as transport container to protect vehicles and environment from polluting fluids.

ОСНОВНЫЕ ХАРАКТЕРИСТИКИ:

- Экономичный, компактный и легко складываемый.
- Огнеупорный и водонепроницаемый.
- Широкая область применения.
- Укомплектован пакетом с удобной ручкой.
- Изготовлен из материала стойкого к топливу, маслам, химическим и коррозионным жидкостям.
- Подходит для любого автомобиля.
- Размеры (ДхШхВ): 98 x 86 x 15 см

KEY FEATURES:

- Convenient, compact and quickly foldable
- Completely fireproof and impervious to liquids.
- Flexible for fast spill response and versatile in terms of space and functions.
- Space-saving and easy to handle with its practical transport bag.
- Resistant to fuels, oils, chemicals and aggressive fluids in general.
- Suitable and reliable for any kind of vehicle
- Dimensions (L x W x H): 98 X 86 X 15 cm.



РЕЗЕРВУАРЫ ДЛЯ ВОДЫ
WATER TANKS

**РЕЗЕРВУАРЫ ДЛЯ ВОДЫ
WATER TANKS**

08

Резервуары из полиэтилена для питьевой воды Polyethylene potable water tanks



Наши резервуары из полиэтилена высокой плотности предназначены для хранения пищевых продуктов, питьевой воды и для сбора дождевой воды. Линейный полиэтилен это нетоксичный и лёгкий материал повышенной стойкости к механическим и химическим воздействиям. К изделию прилагается техническое свидетельство о пригодности изделия для использования в контакте с питьевой водой.

Ёмкости изготовлены по технологии литейного производства из полиэтилена высокой плотности и являются стойкими к температурным перепадам и ультрафиолетовым лучам. Абсолютная светонепроницаемость исключает возможность развития водорослей в воде, сохраняя таким образом её первоначальные свойства.

Преимущества:

- Лёгкие и простые в обращении
 - Литая конструкция со стенками одинаковой толщины лишена критических точек, сварных швов и структурных напряжений
 - Легко моются обычными моющими средствами благодаря своей абсолютно гладкой поверхности
 - Обладают высокой устойчивостью к изнашиванию
 - В наличии большой ассортимент фитингов
- Все резервуары оснащены люком с завинчивающейся крышкой. В наличии имеется широкая гамма комплектующих и соединений.

Резервуары для воды надземного размещения объемом от 3000 л не комплектуются соединительной арматурой (см. таблицу на стр. 149).

Our drinking water high density polyethylene tanks are designed and manufactured to store foodstuffs, drinking water and to collect rain water or waste water. Made in linear polyethylene which is a non-toxic material, they are manufactured according to the regulation and directives in force. Rotational moulding process and the use of specific high density linear polyethylene ensure excellent impact strength, resistance against chemical agents, temperature changes, adverse weather conditions and UV rays. These tanks are not transparent and this fact prevents the exposure of stored liquid to sunlight minimizing the growth of algae. Very durable, light and easy to handle, they are manufactured using superior, computerised techniques; this ensures our tanks are produced to the highest standards. Thanks to their monolithic structure and homogeneous wall thickness, they are free from any critical point assuring a premium quality, at very affordable prices. They can be easily washed by means of traditional detergents thanks to their perfectly smooth inner surface.

All tanks are supplied with top screwed lid and with all the accessories and fitting to suit client's individual requirements.

Above-ground tanks for water with capacities starting from 3000 liters are not equipped with connections (see table at page 149).

Вертикальные резервуары Vertical tanks



Код Code	Высота x Ø H x Ø cm	Объем Volume L	Крышка Lid Ø cm	Пробки/заглушки + прокладки Caps + gaskets	Грузоподъемность Loading port	Линия всасывания Suction port	Дренажный клапан Drain point	Клапан переполнения Overflow	Одушина Vent	Ниппели Nipples
PLTVRT100	67x48	100	32	•	☑	1 1/4"	1"	1"	•	•
PLTVRT200	85x60	200	32	•	☑	1 1/4"	1"	1"	•	•
PLTVRT300	97x70	300	32	•	☑	1 1/4"	1"	1"	•	•
PLTVRT500	* 110x80	500	42	•	☑	1 1/4"	1"	1"	•	•
PLTVRT750	* 162x80	750	42	•	☑	1 1/4"	1"	1"	•	•
PLTVRT1000	* 215x80	1.000	42	•	☑	1 1/4"	1"	1"	•	•
PLTVRT1500	* 149x120	1.500	42	•	☑	1 1/4"	1"	1"	•	•
PLTVRT2000	195x120	2.000	42	•	☑	1 1/4"	1"	1"	•	•
PLTVRT3000	198x147	3.000	42	•	☑	§			•	•
PLTVRT4000	206x169	4.000	42	•	☑	§			•	•
PLTVRT5000	189x203	5.000	42	•	☑	§			•	•
PLTVRT10000	260x238	10.000	55	•	☑	§			•	•
PLTVRT16000	382x238	15.400	55	•	☑	§			•	•

Горизонтальные резервуары Horizontal tanks



Код Code	Размеры (ДxШxВ) Dimensions cm	Объем Volume L	Крышка Lid Ø cm	Пробки/заглушки + прокладки Caps + gaskets	Грузоподъемность Loading port	Линия всасывания Suction port	Дренажный клапан Drain point	Клапан переполнения Overflow	Одушина Vent	Ниппели Nipples
PLTORZ300	73x82xh82	290	32	•	☑	1 1/4"	1"	1"	•	•
PLTORZ2000	136x155xh144	1.950	32	•	☑	1 1/4"	1"	1"	•	•
PLTORZ3000	160x185xh166	2.970	42	•	☑	§	1"	1"	•	•
PLTORZ5000	178x232xh186	4.950	42	•	☑	§	1"	1"	•	•
PLTORZ7500	189x318xh201	7.150	55	•	☑	§			•	•
PLTORZ10000	225x310xh230	10.400	55	•	☑	§			•	•

Горизонтальные резервуары Панеттоне Panettone horizontal tanks



Код Code	Высота x Ø H x Ø cm	Объем Volume L	Крышка Lid Ø cm	Пробки/заглушки + прокладки Caps + gaskets	Грузоподъемность Loading port	Линия всасывания Suction port	Дренажный клапан Drain point	Клапан переполнения Overflow	Одушина Vent	Ниппели Nipples
PLTPAN300	70x90	310	32	•	☑	1 1/4"	1"	1"	•	•
PLTPAN2000	139x157	2.050	42	•	☑	1 1/4"	1"	1"	•	•
PLTPAN3000	128x194	3.050	42	•	☑	§			•	•
PLTPAN5000	142x238	4.950	42	•	☑	§			•	•
PLTPAN7500	198x238	7.550	42	•	☑	§			•	•

Садовые резервуары Garden tanks



Код Code	Высота x Ø H x Ø cm	Объем Volume L	Крышка Lid Ø cm	Пробки/заглушки + прокладки Caps + gaskets	Грузоподъемность Loading port	Линия всасывания Suction port	Дренажный клапан Drain point	Клапан переполнения Overflow	Одушина Vent	Ниппели Nipples
PLTORCIO200	85x73	200	37	•	3/4"	1 1/4"	1"	1"	•	•
PLTORCIO300	96x83	300	37	•	3/4"	1 1/4"	1"	1"	•	•
PLTORCIO500	111x98	500	45	•	3/4"	1 1/4"	1"	1"	•	•
PLTORCIO1000	140x116	960	45	•	3/4"	1 1/4"	1"	1"	•	•

* В наличии декорированные модели (500 и 1000 л) / Available decorated version (500 and 1000 liters)

o be drilled.

Подземные и наземные пластиковые резервуары Underground and above ground polyethylene tanks

Подземные горизонтальные резервуары малой ёмкости

Underground horizontal tanks small capacities



Код Code	Размеры (ДхШхВ) Dimensions	Объём Volume	Крышка Lid	Отдушина Vent
	см / cm	л / L	Ø см / Ø cm	
PLTINT1000DS	106x127xh115	1.050	32	2" М
PLTINT2000DS	136x155xh144	1.950	32	2" М
PLTINT3000DS	160x185xh166	2.970	42	2" М
PLTINT7500DS	189x318xh201	7.150	55	2" М

Подземные горизонтальные резервуары средней ёмкости

Underground horizontal tanks medium capacities



Код Code	Размеры (ДхШхВ) Dimensions	Объём Volume	Крышка Lid	Отдушина Vent
	см / cm	л / L	Ø см / Ø cm	
PLTBKR5000DS	175x235xh220	4.800	55	2" М
PLTBKR10000DS	229x270xh275	9.200	55	2" М

Подземные горизонтальные резервуары большого объёма

Underground horizontal tanks big capacities



Код Code	Размеры (ДхШхВ) Dimensions	Объём Volume	Крышка Lid
	см / cm	л / L	Ø см / Ø cm
PLTLMB10000DS	225x320xh243	10.000	55
PLTLMB15000DS	225x452xh243	15.000	55
PLTLMB20000DS	225x584xh243	20.000	55
PLTLMB25000DS	225x716xh243	25.000	55
PLTLMB30000DS	225x848xh243	30.000	55
PLTLMB35000DS	225x980xh243	35.000	55
PLTLMB40000DS	225x1.112xh243	40.000	55
PLTLMB45000DS	225x1.244xh243	45.000	55
PLTLMB50000DS	225x1.376xh243	50.000	55

Наземные горизонтальные резервуары большой ёмкости

Above ground horizontal tanks big capacities



Код Code	Размеры (ДхШхВ) Dimensions	Объём Volume	Крышка Lid
	см / cm	л / L	Ø см / Ø cm
PLTNAKE10000DS	225x320xh243	10.000	55
PLTNAKE15000DS	225x452xh243	15.000	55
PLTNAKE20000DS	225x584xh243	20.000	55
PLTNAKE25000DS	225x716xh243	25.000	55
PLTNAKE30000DS	225x848xh243	30.000	55
PLTNAKE35000DS	225x980xh243	35.000	55
PLTNAKE40000DS	225x1.112xh243	40.000	55
PLTNAKE45000DS	225x1.244xh243	45.000	55
PLTNAKE50000DS	225x1.376xh243	50.000	55

Комплектующие / Accessories

Код Code	Ø	Высота / H
		см / cm
PLTINTYP07D550	55	42
PLTINTYP07D420	42	34
PLTINTYP07D320	32	40

* = включен

Соединительная арматура Joint

Код Code	Описание	Description
CARTELLAFLG63PN16	Соединение из полиэтилена 100 PN 16 с фланцем DN 63 для плоской поверхности	Connection in PE 100 PN 16 with flange DN 63 on flat surface
CARTELLAFLG90PN16	Соединение из полиэтилена 100 PN 16 с фланцем DN 90 для плоской поверхности	Connection in PE 100 PN 16 with flange DN 90 on flat surface
CARTELLAFLG110PN16	Соединение из полиэтилена 100 PN 16 с фланцем DN 110 для плоской поверхности	Connection in PE 100 PN 16 with flange DN 110 on flat surface
CARTELLAFLGNP63PN16	Соединение из полиэтилена 100 PN 16 с фланцем DN 63 для не плоской поверхности	Connection in PE 100 PN 16 with flange DN 63 on not flat surface
CARTELLAFLGNP90PN16	Соединение из полиэтилена 100 PN 16 с фланцем DN 90 для не плоской поверхности	Connection in PE 100 PN 16 with flange DN 90 on not flat surface
CARTELLAFLGNP110PN16	Соединение из полиэтилена 100 PN 16 с фланцем DN 110 для не плоской поверхности	Connection in PE 100 PN 16 with flange DN 110 on not flat surface
TUBOPEDN63PN16	Труба из полиэтилена 100 PN 16 DN 63 для плоской поверхности	Pipe in PE 100 PN 16 DN 63 on flat surface
TUBOPEDN90PN16	Труба из полиэтилена 100 PN 16 DN 90 для плоской поверхности	Pipe in PE 100 PN 16 DN 90 on flat surface
TUBOPEDN110PN16	Труба из полиэтилена 100 PN 16 DN 110 для плоской поверхности	Pipe in PE 100 PN 16 DN 110 on flat surface
TUBOPEDN125PN16	Труба из полиэтилена 100 PN 16 DN 125 для плоской поверхности	Pipe in PE 100 PN 16 DN 125 on flat surface
TUBOPEDN160PN16	Труба из полиэтилена 100 PN 16 DN 160 для плоской поверхности	Pipe in PE 100 PN 16 DN 160 on flat surface
TUBOPEDN200PN16	Труба из полиэтилена 100 PN 16 DN 200 для плоской поверхности	Pipe in PE 100 PN 16 DN 200 on flat surface
TUBOPENPDN63PN16	Труба из полиэтилена 100 PN 16 DN 63 для не плоской поверхности	Pipe in PE 100 PN 16 DN 63 on not flat surface
TUBOPENPDN90PN16	Труба из полиэтилена 100 PN 16 DN 90 для не плоской поверхности	Pipe in PE 100 PN 16 DN 90 on not flat surface
TUBOPENPDN110PN16	Труба из полиэтилена 100 PN 16 DN 110 для не плоской поверхности	CPipe in PE 100 PN 16 DN 110 on not flat surface
TUBOPENPDN125PN16	Труба из полиэтилена 100 PN 16 DN 125 для не плоской поверхности	Pipe in PE 100 PN 16 DN 125 on not flat surface
TUBOPENPDN160PN16	Труба из полиэтилена 100 PN 16 DN 160 для не плоской поверхности	Pipe in PE 100 PN 16 DN 160 on not flat surface
TUBOPENPDN200PN16	Труба из полиэтилена 100 PN 16 DN 200 для не плоской поверхности	Pipe in PE 100 PN 16 DN 200 on not flat surface
RACCASSONE114	Компрессионный фитинг из латуни 1" 1/4	Brass connecting joint 1" 1/4
RACCASSONE200	Компрессионный фитинг из латуни 2"	Brass connecting joint 2"
RACCASSONEPN200	Компрессионный фитинг 2" из полиэтилена 100	PE 100 connecting joint 2"

ИНДИВИДУАЛЬНЫЕ ПРОЕКТЫ
CUSTOMISED PROJECTS

ИНДИВИДУАЛЬНЫЕ ПРОЕКТЫ
CUSTOMISED PROJECTS

Международные организации International Organizations

[RU] Технические и организационные навыки, постоянный поиск новых решений и надёжность позволили нашей компании выиграть престижные тендеры международных организаций по всему миру.

[EN] Technical-organizational skills, continuous research and reliability are the main characteristics of our company that have allowed us to award prestigious projects for international organisations worldwide.

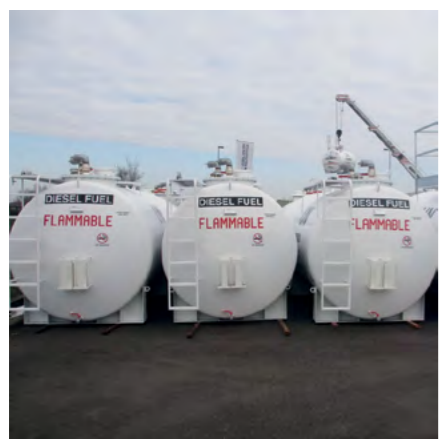

Проекты под ключ Turnkey Projects

[RU] Использование инновационных технологий в сфере машиностроения и электротехнической промышленности, специализированный опыт и знания в области проектирования под ключ позволили Emiliana Serbatoi завершить успешные и уникальные проекты.

[EN] Technology, mechanical and electric engineering, knowledge, experience and turnkey capability have led Emiliana Serbatoi to complete successfully unique and amazing turnkey projects.



ARTAZ.RU

ARTAZ.RU