



USER MANUAL

Руководство по эксплуатации

AIR COMPRESSOR

Компрессор воздушный

58113

BCI2300/50

58114

BCI2300/100

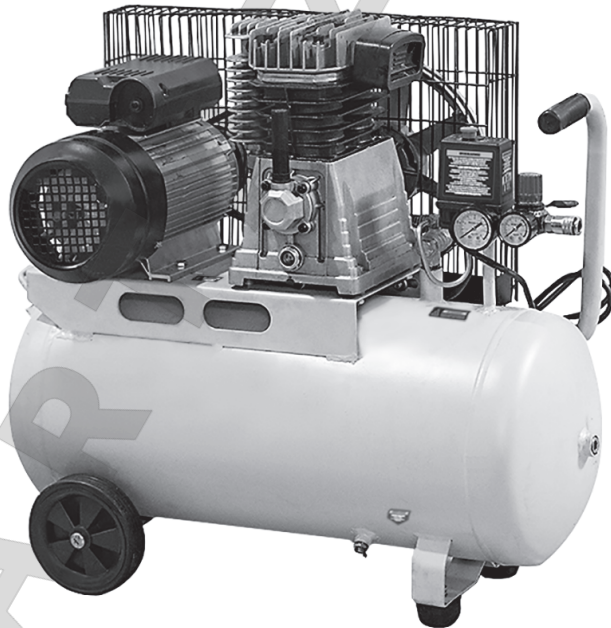

IMPORTANT ВНИМАНИЕ

Read this manual before use and retain for future reference.

Прочитайте данное руководство перед эксплуатацией устройства и сохраните его для дальнейшего использования.

The date of manufacture is indicated on the product.
Дата изготовления указана на изделии.

СОДЕРЖАНИЕ

ОПИСАНИЕ СИМВОЛОВ	3
НАЗНАЧЕНИЕ	3
КОМПЛЕКТАЦИЯ	4
ТРЕБОВАНИЯ БЕЗОПАСНОСТИ.....	4
МЕРЫ ПРЕДОСТОРОЖНОСТИ.....	4
УСТРОЙСТВО	5
ОБЩИЕ СВЕДЕНИЯ	6
ТЕХНИЧЕСКИЕ ХАРАКТЕРИСТИКИ.....	6
ПОДГОТОВКА К ЭКСПЛУАТАЦИИ	6
ЭКСПЛУАТАЦИЯ.....	9
ТЕХНИЧЕСКОЕ ОБСЛУЖИВАНИЕ.....	10
ВОЗМОЖНЫЕ НЕИСПРАВНОСТИ И МЕТОДЫ ИХ УСТРАНЕНИЯ.....	12
ХРАНЕНИЕ	13
ТРАНСПОРТИРОВКА	13
ГАРАНТИЙНЫЕ ОБЯЗАТЕЛЬСТВА.....	13
СРОК СЛУЖБЫ	13
РЕАЛИЗАЦИЯ И УТИЛИЗАЦИЯ.....	13
ИМПОРТЕР	14

Руководство содержит информацию по сборке, эксплуатации и техническому обслуживанию поршневой компрессорной установки (далее — компрессора).

Конструкция компрессора постоянно совершенствуется, поэтому возможны некоторые изменения, не отраженные в настоящем руководстве и не ухудшающие эксплуатационные качества изделия.

КОМПРЕССОР ВОЗДУШНЫЙ



3

ОПИСАНИЕ СИМВОЛОВ

	ВНИМАНИЕ! Необходимо выполнять требования безопасности, предписанные в инструкции, а также все применимые общие правила по безопасной работе.
	ВНИМАНИЕ! ОПАСНОЕ НАПРЯЖЕНИЕ! Необходимо выполнять требования по электробезопасности, предписанные в инструкциях, а также все применимые общие правила по безопасной работе. Открытие защитных крышек или разборка допускается только компетентными специалистами!
	Запрещается работа с аппаратом лицам без необходимой квалификации и лицам, которые не ознакомлены с требованиями, описанными в инструкции!
	ОСОБАЯ УТИЛИЗАЦИЯ. Во избежание нанесения вреда окружающей среде необходимо отделить данный объект от обычных отходов и утилизировать наиболее безопасным способом (например, сдать в специальные места по утилизации).
	ВНИМАНИЕ! ОПАСНОСТЬ ОЖОГА! Температура на идентифицированном этим символом продукте или месте может достичь опасных уровней, которые могут вызвать ожог при прикосновении!
	Обязательным является использование личных защитных средств (защитных наушников) при работе с аппаратом в местах с повышенным уровнем шума!
	Обязательным является выключение аппарата из сети питания по завершении работы и в ходе осуществления обслуживания и ремонтных видов деятельности!
	ВНИМАНИЕ! Автоматическое включение оборудования.

НАЗНАЧЕНИЕ

Воздушный масляный компрессор поршневого типа с ременным приводом от электродвигателя является сложным электромеханическим изделием и предназначен для обеспечения пневмоинструмента сжатым атмосферным воздухом. Использование компрессора позволяет значительно сэкономить электроэнергию, а также повысить скорость и качество выполняемых работ.

	ВНИМАНИЕ! Запрещается эксплуатировать компрессор в условиях повышенной влажности, при воздействии прямых атмосферных осадков. Запрещается эксплуатировать компрессор во взрыво- и пожароопасных помещениях.
--	---

Питание компрессора осуществляется от сети переменного тока с напряжением 230 В. Эксплуатация компрессора допустима при температуре окружающего воздуха от +1 до +40 °С. Высота над уровнем моря не должна превышать 1000 м.

КОМПЛЕКТАЦИЯ

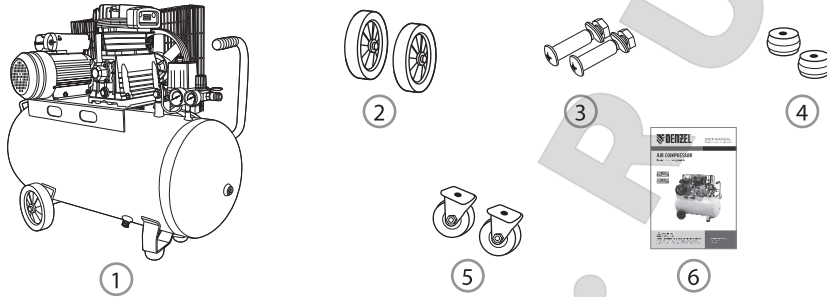

1. Компрессор – 1 шт.
2. Колесо – 2 шт.
3. Комплект крепежа – 1 шт.
4. Амортизирующая подставка – 2 шт.
(Для арт. 58113)
5. Поворотное колесо – 2 шт.
(Для арт. 58114)
6. Инструкция и гарантийный талон – 1 шт.

ТРЕБОВАНИЯ БЕЗОПАСНОСТИ

Общие указания

Пользователь, осуществляющий сборку компрессора, эксплуатацию, а также контрольные осмотры, должен иметь соответствующие знания и навыки.



ВНИМАНИЕ!

Прочитайте данное руководство перед эксплуатацией устройства и сохраните его для дальнейшего использования.

Напряжение в сети питания должно соответствовать номинальному напряжению питания, указанному в технических характеристиках изделия. Все работы по обслуживанию и ремонту необходимо проводить при неработающем оборудовании с обязательным отключением от электрической сети.

Запрещается демонтировать блокирующие и предохранительные устройства, а также элементы защиты. По завершении ремонтных работ необходимо установить и включить все защитные предохранительные устройства и ограждения. Необходимо использовать запасные узлы и детали только фирмы-изготовителя, это позволит обеспечить надежность и безопасность эксплуатации изделия. При использовании узлов и деталей других изготовителей производитель не несет ответственности за возникшие в результате этого последствия.

Необходимо соблюдать не только общие требования по технике безопасности, приведенные в данном разделе, но и специальные указания, содержащиеся в других разделах. Несоблюдение указаний по технике безопасности может создать опасность для окружающей среды, вывести из строя оборудование, а также повлечь за собой опасные последствия для здоровья и жизни человека.

Несоблюдение указаний по технике безопасности приведет к аннулированию гарантийных обязательств по возмещению ущерба.

МЕРЫ ПРЕДОСТОРОЖНОСТИ

Во избежание получения травм следуйте правилам:

- Во время работы головка компрессора сильно нагревается. Запрещено дотрагиваться до нее до полного остывания.

КОМПРЕССОР ВОЗДУШНЫЙ



5

- Не кладите воспламеняющиеся предметы на компрессор или рядом с ним.
- Не осуществляйте транспортировку компрессора при наличии давления в воздушном ресивере.
- Запрещено использовать компрессор в случаях повреждения электрического кабеля питания.
- Не используйте компрессор в помещениях с потенциально взрывоопасной средой или при наличии открытого огня.
- Не используйте компрессор во влажных или запыленных помещениях.
- Не направляйте струю сжатого воздуха на людей или животных.
- Не допускайте к работе с компрессором людей, не получивших надлежащих инструкций.
- Не допускайте работу компрессора при отсутствии воздушного фильтра.
- Не вскрывайте предохранительные и регулировочные устройства.
- Не подключайте к выходу компрессора воздушные шланги, пропускная способность которых не соответствует производительности компрессора.

При потере электропитания или другом самопроизвольном выключении машины немедленно переведите кнопку переключателя реле давления в положение «ВЫКЛ» и отсоедините вилку от розетки. Если при потере напряжения машина осталась включенной, то при возобновлении питания она самопроизвольно заработает, что может привести к травме и (или) материальному ущербу.

УСТРОЙСТВО

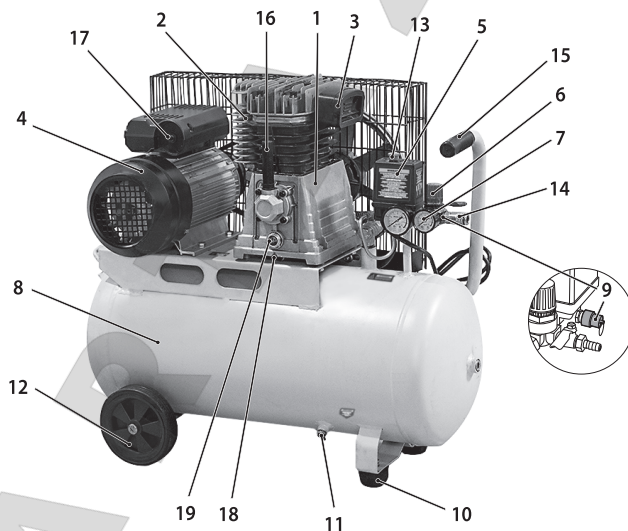

- | | |
|---|-------------------------------------|
| 1. Картер компрессорного насоса | 11. Клапан слива конденсата |
| 2. Цилиндр | 12. Колеса |
| 3. Фильтр воздушный | 13. Переключатель ВКЛ/ВЫКЛ |
| 4. Кожух электрического двигателя | 14. Выходной разъем |
| 5. Реле давления | 15. Ручка |
| 6. Регулятор давления | 16. Сапун |
| 7. Манометр | 17. Реле защиты от перегрузки |
| 8. Ресивер | 18. Болт сливного отверстия картера |
| 9. Предохранительный клапан | 19. Смотровое окно уровня масла |
| 10. Виброопора (арт. 58113), поворотные колеса (арт. 58114) | |

ОБЩИЕ СВЕДЕНИЯ

Компрессор спроектирован и изготовлен в соответствии с общими требованиями и нормами безопасности для данного вида оборудования, установленными в действующих технических правовых актах. Степень защиты компрессора не ниже IP 21. Класс по способу защиты от поражения электрическим током — 1. Питание компрессора осуществляется от сети переменного тока. Напряжение сети питания и частота указаны в разделе «Технические характеристики» настоящего руководства.



ВНИМАНИЕ!

Для предотвращения преждевременного выхода устройства из строя не вносите изменений в конструкцию компрессора.

Режим работы компрессора — повторно-кратковременный, с продолжительностью включения (ПВ) до 75%. Допускается непрерывная работа компрессора не более 15 мин, но не чаще одного раза в течение 1,5 часов. Компрессор имеет автоматическое регулирование производительности после пуска.

Компрессор снабжен следующими средствами контроля, управления и защиты:

1. Манометром (манометром ресивера) для контроля давления сжатого воздуха.
2. Реле давления — исполнительным устройством для регулирования производительности периодическим запуском/остановкой компрессора.
3. Защитным клапаном — устройством защиты от превышения максимального допустимого давления в ресивере.
4. Защитой от перегрева — устройством защиты от превышения максимально допустимой температуры на обмотках статора.
5. Защитой от перегрузки — устройством защиты от превышения максимально допустимой величины тока.

ТЕХНИЧЕСКИЕ ХАРАКТЕРИСТИКИ

Модель / Артикул	BCI2300/50 58113	BCI2300/100 58114
Потребляемая мощность, кВт	2,3	2,3
Параметры сети, В~ Гц	230~ 50	230~ 50
Частота вращения ротора двигателя, об/мин	2900	2900
Количество цилиндров, шт.	2	2
Производительность, л/мин	400	400
Максимальное рабочее давление, бар	10	10
Емкость ресивера, л	50	100
Степень защиты	IP 21	IP 21

ПОДГОТОВКА К ЭКСПЛУАТАЦИИ

Распаковка

В момент покупки компрессор передается покупателю в картонной транспортной таре, внутри которой предусмотрены специальные защитные элементы, обеспечивающие механическую защиту при транспортировке. Для извлечения компрессора из упаковки нужно надеть перчатки, удалить упаковочные ленты, открыть верхнюю часть коробки, извлечь защитные средства от механических повреждений (пенопласт), осторожно поднять компрессор за несущие части и установить его на рабочем месте.



ВНИМАНИЕ!

Всегда после распаковки/транспортировки необходимо проводить проверку комплектации и технического состояния компрессора.

КОМПРЕССОР ВОЗДУШНЫЙ



7

Упаковочные материалы рекомендуется сохранить на случай транспортировки компрессора.

В дальнейшем упаковочные материалы должны быть переданы специализированным организациям для их утилизации.

Место размещения

Во избежание механического повреждения кривошипно-шатунной группы в результате отсутствия масла никогда не используйте компрессор, если он имеет поперечный (рис. 1) или продольный (рис. 2) наклон относительно горизонтали.



Рис. 1



Рис. 2

Для обеспечения эффективной вентиляции, а также для облегчения операций по очистке и обслуживанию компрессор должен быть установлен или расположен таким образом, чтобы в радиусе 50 см от него не находились никакие предметы.

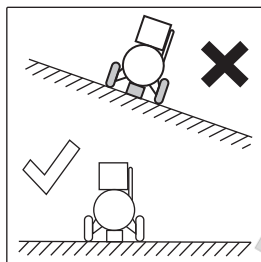
Сборочные и заправочные работы

Установите колеса (рис. 3 и 3а (для арт. 58114)). Для арт. 58113 установите виброопоры.

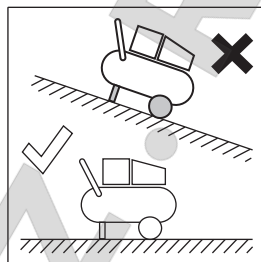
Проверьте уровень масла в смотровом окне 2 картера 1, при необходимости произведите дозаправку (рис. 4). Для этого выкрутите сапун 1 и долейте масло в маслозаливную горловину 2 (рис. 4а). Если вы решили дозаправить компрессор, дайте постоять ему 5 минут после заправки и снова проверьте уровень масла.



Рис. 3



Рис. 3а

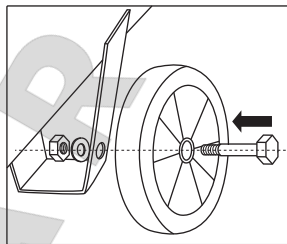

Рис. 4

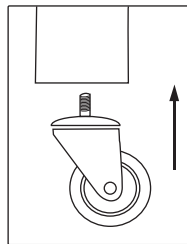

Рис. 4а

ВНИМАНИЕ!

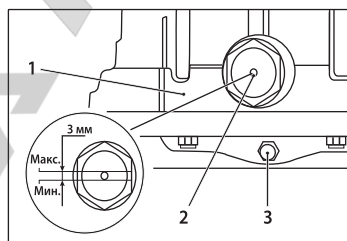
Проверка осуществляется строго при установленных колесах компрессора и отключенном источнике тока.

ВНИМАНИЕ!

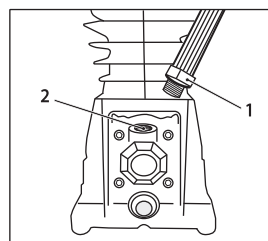
Поверхность, на которую устанавливается компрессор при заправке масла, должна быть строго горизонтальной во избежание неточности показаний уровня масла в картере.

ВНИМАНИЕ!

Использовать только масла, предназначенные для компрессоров.

Категорически не рекомендуется смешивать масла разных типов.

Подключение к электросети

Подключение к электрической сети следует осуществлять с соблюдением всех мер безопасности.

Подключение к электрической сети должен выполнять квалифицированный специалист.

Перед выполнением любой электромонтажной работы с компрессором проверить:

- Соответствие напряжения электрической сети напряжению питания, указанному на табличке изделия или в руководстве по эксплуатации.
- Пусковой выключатель на реле давления находится в положении «О» – «OFF» («Выключено») (рис. 5).



Рис. 5



Рис. 6

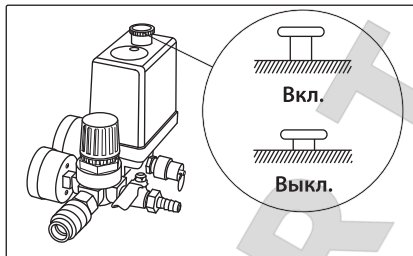

Рис. 7

При использовании удлинителя площадь поперечного сечения медного провода должна составлять не менее 1,5 мм², а его длина не должна превышать 10 м. Соблюдение этих параметров позволит использовать компрессор без потери мощности.

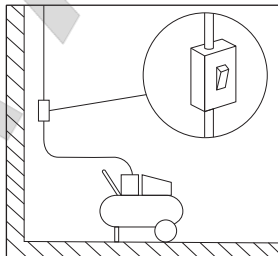
- Установите в разрыв цепи питания дополнительное автоматическое защитное устройство, рассчитанное на силу тока не более 16 А (рис. 6).

ВНИМАНИЕ!

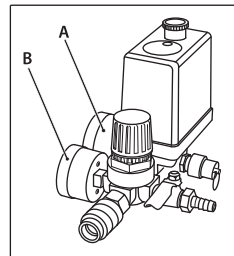
Персональную ответственность за наличие и надежность заземления несет потребитель.

Требования к рабочему месту

Не допускайте детей и животных в рабочую зону компрессора, чтобы исключить получение травм.

Внимательно изучите инструкции по эксплуатации используемого устройства и пневматического оборудования. Убедитесь, что в помещении, где проводятся лакокрасочные работы, имеется надлежащая рециркуляция воздуха. Убедитесь, что температура в рабочем помещении находится в пределах от +5 до +45 °С.

КОМПРЕССОР ВОЗДУШНЫЙ



9

ЭКСПЛУАТАЦИЯ

Устройство и принцип работы

Воздушный компрессор является устройством ременного типа.

Вращение коленчатого вала поршневой группы передается от электродвигателя через ремень. Компрессор отличается достаточно высокой производительностью и эффективностью в работе с практически любым типом современных пневматических инструментов, требования которых сопоставимы с возможностями компрессора. Конструкция блока цилиндров компрессора этой модели изготовлена с применением высокотехнологичных решений. Прочные головки цилиндров оснащены достаточно крупными ребрами для повышения эффективности системы воздушного охлаждения агрегата. Увеличенная емкость масляного картера обеспечивает достаточную смазку всех деталей воздушного компрессора.

Компрессор оснащен манометром (А) для контроля давления в ресивере и манометром (В) для контроля давления в рабочей магистрали (рис. 7), а также клапаном для слива (удаления) конденсата (G) из ресивера (рис. 8).



Рис. 8



Рис. 9

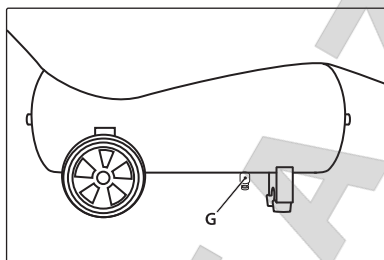

ВНИМАНИЕ!

Перед запуском необходимо проверить, что переключатель реле давления находится в положении «Выкл» («OFF»). Вставить вилку в сетевую розетку или подключить ток плавным выключателем-автоматом (если он имеется) и запустить компрессор при помощи выключателя реле давления, переведя его в положение «Вкл» («ON»).

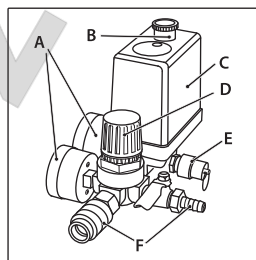

ВНИМАНИЕ!

После первых 50 часов работы следует полностью заменить масло (при переходе на другой тип масла необходимо промыть картер промывочным маслом во избежание химических реакций масел разных типов).



ВНИМАНИЕ!

При первом запуске компрессор должен проработать без нагрузки около 10 минут с полностью открытым регулятором давления выходного воздуха и клапаном слива конденсата из ресивера (рис. 8).

По истечении времени обкатки закройте клапан слива конденсата и проверьте, чтобы компрессор нагнетал воздух в ресивер и останавливался автоматически по достижении максимального рабочего давления (10 бар), указанного на индикаторе манометра (А).

Компрессор работает полностью автоматически при помощи реле давления (С) (рис. 9), останавливающего двигатель по достижении максимального давления и запускающего компрессор при падении давления до минимального установленного уровня (на 2 бара меньше максимального рабочего давления).

Выключение

Чтобы остановить компрессор, переведите выключатель реле давления (В) в положение «OFF» («Выключено»). Выключение прессоостатом позволяет стравить сжатый воздух, находящийся в цилиндре и нагнетательном контуре компрессора, что облегчает повторный запуск.



ВНИМАНИЕ!

Остановку компрессора следует осуществлять только с помощью реле давления. Не допускается остановка компрессора извлечением штепсельной вилки из розетки.

Тепловая защита и защита от перегрузки

Компрессор снабжен устройством защиты и безопасности электродвигателя, называемым тепловой защитой. Это устройство включается при перегреве двигателя в результате возникновения неисправностей функционирования или нарушений режимов эксплуатации. Защита срабатывает автоматически, отключая электропитание, размыкает обмотки статора, не допуская повреждения двигателя. Рекомендуется подождать некоторое время (приблизительно 5 мин) перед повторным включением. Если при повторном включении компрессор не работает или не может наполнить ресивер сжатым воздухом до максимального рабочего давления при закрытых выходных вентилях, переведите выключатель в положение «OFF» («Выключено») и отключите электропитание.

Компрессоры оборудованы дополнительной защитой от превышения тока. В случае нештатной ситуации (изменение напряжения, повышение температуры) устройство защиты отключает компрессор автоматически. Перед повторным включением компрессора убедитесь, что параметры питающей сети соответствуют стандарту, после чего нажмите кнопку 17 (см. раздел «УСТРОЙСТВО») сброса на датчике защиты по току. После этого включите компрессор с помощью кнопки «Вкл». Проверьте параметры питающей сети и при необходимости обратитесь в авторизованный сервисный центр.

Регулировка рабочего давления

Для правильного использования компрессора проверьте оптимальное значение давления для подключаемого инструмента.

Регулировка выходного давления сжатого воздуха возможна с помощью выходного редуктора и манометра расхода выходного воздуха. Для этого достаточно повернуть вентиль редуктора (D) по часовой стрелке для увеличения давления, против часовой стрелки — для уменьшения давления. Закончив работу, рекомендуется перевести значение выходного давления на ноль по манометру (A) (рис. 11). Данная операция необходима, чтобы предотвратить увеличение погрешности и быстрый износ редуктора.

Смена инструмента

Подключение пневматического инструмента к компрессору осуществляется с помощью выходного быстросъемного штуцера (F) (рис. 11) или разъема для пневматического шланга.

ТЕХНИЧЕСКОЕ ОБСЛУЖИВАНИЕ



ВНИМАНИЕ!

Прежде чем приступить к выполнению любой операции технического обслуживания, необходимо полностью выпустить воздух из ресивера и обесточить изделие, чтобы исключить его случайный запуск.

КОМПРЕССОР ВОЗДУШНЫЙ



11



ВНИМАНИЕ!

По окончании операций технического обслуживания необходимо убедиться в правильной установке всех ранее демонтированных частей машины.

Операции, выполняемые каждый раз перед началом работ

Проверить пневматические шланги на предмет повреждений, при необходимости заменить.

Проверить плотность резьбовых соединений, при необходимости затянуть.

Проверить соединительный кабель на наличие повреждений, при необходимости провести замену в авторизованном сервисном центре.

Операции, выполняемые каждые 50 рабочих часов

Проверить и при необходимости очистить воздушный фильтр компрессора. Проверить уровень масла в компрессоре по указателю (рис. 4), при необходимости долить масло.

Операции, выполняемые каждые 250 рабочих часов

Необходимо снять фильтр б поступающего воздуха и заменить или очистить сжатым воздухом фильтрующий элемент (рис. 10).

Запрещается включать компрессор без всасывающего фильтра. Мелкие твердые тела или пыль, попавшие в цилиндры компрессора, могут нарушить его работоспособность или сократить срок службы.

Данную операцию следует проводить чаще, если компрессор используется в пыльной среде.

Проверить затяжку всех винтов (рис. 12), установленную моментом (см. табл.). Последовательность указана на схеме.

Артикул	Диаметр резьбы, мм	Размер шлица, мм	Тип головки болта	Нормативный крутящий момент, Нм
58113/58114	M8	6	внутренний шестиграннык	22



Рис. 10



Рис. 11

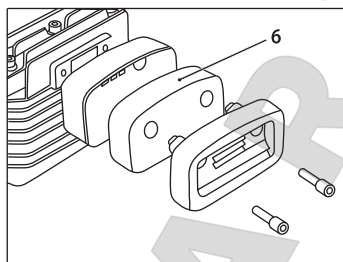

Рис. 12

Схема затяжки болтов

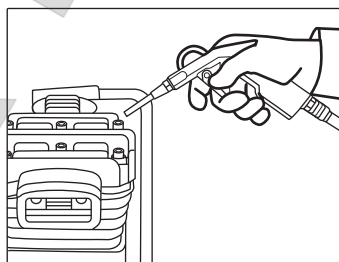

Операции, выполняемые каждые 500 рабочих часов

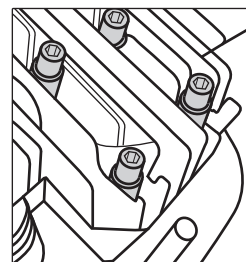
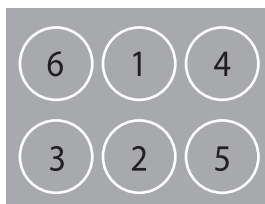
Необходимо произвести полную замену масла. Для этого отвернуть болт сливного отверстия 3 (рис. 4) и дожидаться полного слива масла из картера. Для слива отработанного масла использовать специальную емкость. После этого установить болт на место и залить новое масло. Уровень проверить по смотровому окну 2 (рис. 4).

Рекомендуется продуть сжатым воздухом все ребра головок компрессора (рис. 11).

Их очистка позволяет увеличить эффективность системы охлаждения и в результате продлить срок службы компрессора.

Операции, выполняемые каждые 1000 рабочих часов

Выполнить проверку в специализированной мастерской. Это позволит значительно увеличить срок службы компрессора.

ВОЗМОЖНЫЕ НЕИСПРАВНОСТИ И МЕТОДЫ ИХ УСТРАНЕНИЯ

Неисправность	Возможная причина	Способ устранения
Утечка воздуха через клапан реле давления при неработающем двигателе.	Стравливание сжатого воздуха через защитный клапан.	Обратиться в авторизованный сервисный центр.
Продолжительная утечка воздуха из клапана реле давления.	Выход клапана из строя.	Обратиться в авторизованный сервисный центр для замены клапана.
Падение давления в ресивере.	Утечка воздуха через соединения.	Включить компрессор и создать в ресивере максимальное давление. Отключить питание и с помощью кисти нанести на все соединения мыльный раствор. Образование пузырей является признаком наличия утечки. При утечках затянуть необходимые соединения. Если утечки не удалось устранить, обратиться в авторизованный центр сервисного обслуживания.
Компрессор не запускается.	Повышенная температура двигателя. Срабатывание защиты двигателя. Перегорела обмотка.	Подождать 5 мин. Если компрессор не включится, обратиться в авторизованный сервисный центр.
Компрессор не останавливается при достижении максимального давления, причем срабатывает предохранительный клапан.	Неисправность или выход из строя реле давления.	Обратиться в авторизованный сервисный центр.

КОМПРЕССОР ВОЗДУШНЫЙ



13

Неисправность	Возможная причина	Способ устранения
Компрессор не наполняет ресивер и сильно перегревается.	Утечка.	См. пункт 3.
Повышенный шум компрессора. Слышны ритмичные металлические стуки.	Механический дефект головки компрессора.	Немедленно остановить компрессор и обратиться в авторизованный сервисный центр.

ХРАНЕНИЕ

Хранить компрессор необходимо в помещениях с естественной вентиляцией, где колебания температуры и влажность воздуха существенно меньше, чем на открытом воздухе в районах с умеренным и холодным климатом, при температуре не выше +50 °С и не ниже -25 °С, относительной влажности не более 80 % при +25 °С.

При длительном хранении изделия необходимо один раз в 6 месяцев производить проверку состояния законсервированных поверхностей и деталей. При обнаружении дефектов поверхности или нарушения упаковки необходимо произвести переконсервацию.

Срок хранения — не более 3 лет.

ТРАНСПОРТИРОВКА



ВНИМАНИЕ!

Категорически запрещается транспортировка компрессора на боку во избежание вытекания масла!

Компрессор можно транспортировать любым видом закрытого транспорта в упаковке производителя или без нее, с защитой изделия от механических повреждений, атмосферных осадков, воздействия химических активных веществ и обязательным соблюдением мер предосторожности при перевозке хрупких грузов, что соответствует условиям перевозки 8 по ГОСТ 15150-89.

ГАРАНТИЙНЫЕ ОБЯЗАТЕЛЬСТВА

При регистрации продукции на сайте предоставляется расширенная гарантия. Подробности в гарантийном талоне.

На изделие распространяется гарантия производителя.

Период гарантийного обслуживания указан в гарантийном талоне и исчисляется с момента продажи.

Правила гарантийного обслуживания приведены в гарантийном талоне.

СРОК СЛУЖБЫ

Средний срок службы изделия при условии соблюдения потребителем правил эксплуатации составляет 5 лет.

РЕАЛИЗАЦИЯ И УТИЛИЗАЦИЯ

Реализация оборудования осуществляется через торговые точки и магазины согласно законодательству РФ. Утилизация оборудования осуществляется в соответствии с требованиями и нормами России и стран – участников Таможенного союза.

14

**КОМПРЕССОР ВОЗДУШНЫЙ****ИМПОРТЕР**

Импортер и продавец в РФ: ООО «МИР ИНСТРУМЕНТА», 142703, РФ, МО, г. Видное, ул. Радиальная 3-я, д. 8, пом. 1-Н, ком. 2; в РК: ТОО «Мир инструмента-Алматы», РК, Алматинская обл., Карасайский р-н, Ельтаыйский с/о, с. Береке. Телефон: +7 (495) 234-41-30.

Изготовитель: Qianwayu Industrial Area, Daxi Town, Wenling, Taizhou City, Zhejiang Province
(in Taizhou Qiantao Pumps Co., Ltd.)
Сделано в Китае.

Продукция соответствует требованиям:
ТР ТС 004/2011,
ТР ТС 010/2011,
ТР ТС 020/2011.





Гарантийный талон

срок гарантии 12 месяцев
с возможностью расширенной
гарантии до 36 месяцев

ВНИМАНИЕ!

Пожалуйста, требуйте от продавца полностью заполнить все поля гарантийного талона.

Наименование изделия:

Серийный номер:

Дата продажи:

Наименование и адрес торговой организации:

Изделие проверено в присутствии потребителя:

Печать торговой организации и подпись продавца:

Благодарим вас за приобретение нашей продукции. Фирма-изготовитель предоставляет на приобретенное вами изделие настоящую гарантию сроком на 12 месяцев со дня продажи.

ВНИМАНИЕ! ИЗДЕЛИЕ В ГАРАНТИЙНУЮ МАСТЕРСКУЮ СДАЕТСЯ В ЧИСТОМ ВИДЕ.

Гарантийные обязательства компании ООО «МИР ИНСТРУМЕНТА»

При покупке изделия требуйте проверки его комплектности и исправности в вашем присутствии, инструкцию по эксплуатации на русском языке и заполненный гарантийный талон. При отсутствии у вас правильно заполненного гарантийного талона мы будем вынуждены отклонить ваши претензии по качеству данного изделия.

Перед началом работы с данным изделием следует внимательно ознакомиться с инструкцией по эксплуатации.

Все условия гарантии соответствуют действующему законодательству РФ.

Базовая гарантия

Гарантийный срок на данное изделие составляет 12 месяцев и исчисляется со дня продажи конечному потребителю.

В случае устранения недостатков товара гарантийный срок на него продлевается на период, в течение которого товар не использовался. Указанный период исчисляется со дня обращения потребителя с требованием об устранении недостатков товара до дня выдачи его по окончании ремонта.

Гарантийные обязательства распространяются только на неисправности, выявленные в течение гарантийного срока и обусловленные производственными или конструктивными факторами.

Расширенная гарантия

Гарантийный срок может быть продлен до 36 месяцев при условии безусловного бытового применения. Расширенная гарантия предоставляется только при условии, если владелец регистрирует инструмент на сайте компании «МИР ИНСТРУМЕНТА» www.instrument.ru в разделе «Сервис» в течение 4 недель с момента приобретения.

Подтверждением участия в программе расширенной гарантии конкретного инструмента и корректной регистрации инструмента является регистрационный сертификат, который следует распечатать на принтере во время регистрации. Регистрация возможна только после подтверждения покупателем согласия на сохранение личных данных, запрашиваемых в процессе регистрации.

Гарантия не распространяется в следующих случаях:

- Если детали были подвержены рабочему и другим видам естественного износа, а также при неисправности инструмента, вызванной данными видами износа.
- Неисправности инструмента, вызванные несоблюдением инструкций по эксплуатации или произошедшие в результате использования инструмента не по назначению, во время использования при неблагоприятных условиях окружающей среды, ненадлежащих производственных условиях, вследствие перегрузок или недостаточного, ненадлежащего технического обслуживания или ухода.
- Использование изделия в условиях высокой интенсивности работ и сверхтяжелых нагрузок. К безусловным признакам перегрузки изделия относятся, помимо прочих, появление цветов побежалости, деформация или оплавление деталей и узлов изделия, потемнение или обугливание изоляции проводов под воздействием высокой температуры.
- Механические повреждения (трещины, сколы и т.д.) и повреждения, вызванные воздействием агрессивных сред, высокой влажности и высоких температур, попаданием инородных предметов в вентиляционные отверстия электроинструмента, а также повреждения, наступившие вследствие коррозии металлических частей и неправильного хранения.
- Естественный износ принадлежностей, быстроизнашивающихся частей и расходных материалов, таких как приводные ремни, аккумуляторные батареи, стволы, направляющие ролики, защитные кожухи, цанги, патроны, подошвы, пыльные цепи, пыльные шины, звездочки, шины, угольные щетки, ножи, пилки, абразивы, сверла, буры, лески для триммера и т.п.
- Вскрытие, ремонт или модификация инструмента вне уполномоченного сервисного центра.
- Стихийное бедствие.
- Неблагоприятные атмосферные и иные внешние воздействия на изделие, такие как дождь, снег, повышенная влажность, нагрев, агрессивные среды.
- Использование принадлежностей, расходных материалов и запасных частей, ГСМ, не рекомендованных производителем.

Средний срок службы изделия — 5 лет.

Устранение неисправностей, признанных как гарантийный случай, осуществляется на выбор компании посредством ремонта или замены неисправного инструмента на новый (возможно, на модель следующего поколения). Замененные инструменты и детали переходят в собственность компании.

Гарантийные претензии принимаются в течение гарантийного срока. Для этого необходимо предъявить или отправить неисправный инструмент в указанный в документации (на сайте ipsremont.ru) сервисный центр, приложив заполненный гарантийный талон, подтверждающий дату покупки товара и его наименование. В случае действия расширенной 36-месячной гарантии на основании упомянутой выше регистрации, к инструменту следует приложить и регистрационный сертификат расширенной гарантии. Инструмент, отправленный дилеру или в сервисный центр в частично или полностью разобранном виде, под действие гарантии не подпадает. Все риски по пересылке инструмента дилеру или в сервисный центр несет владелец инструмента.

Другие претензии, кроме упомянутого права на бесплатное устранение недостатков инструмента, под действие гарантии не подпадают. После гарантийного ремонта на условиях расширенной гарантии срок расширенной гарантии инструмента не продлевается и не возобновляется.

С уважением, компания ООО «МИР ИНСТРУМЕНТА»

Изделие проверялось в моем присутствии, исправно, укомплектовано, внешний вид без повреждений. Всю необходимую для пользования данным изделием информацию и руководство от продавца получил, с условиями гарантии ознакомлен и согласен, правильность заполнения гарантийного талона проверил.

_____ Подпись покупателя

Адреса и телефоны сервисных центров, обслуживающих продукцию компании ООО «МИР ИНСТРУМЕНТА», вы можете найти на сайте www.ipsremont.ru или уточнить в наших филиалах. Адреса и телефоны филиалов указаны на официальном сайте компании ООО «МИР ИНСТРУМЕНТА» www.instrument.ru.

**СВЕДЕНИЯ
О РЕМОНТЕ**

№1 №1

**ОТРЫВНОЙ
ТАЛОН**

Заполняется сервисным центром

Сервисный наряд № Дата поступления Дата выдачи Наименование сервиса Исполнитель Ф.И.О.

Печать сервисного центра и подпись ответственного лица

МП

Заполняется продавцом

Наименование изделия Серийный номер Дата продажи

МП

Печать торговой организации

**СВЕДЕНИЯ
О РЕМОНТЕ**

№2 №2

**ОТРЫВНОЙ
ТАЛОН**

Заполняется сервисным центром

Сервисный наряд № Дата поступления Дата выдачи Наименование сервиса Исполнитель Ф.И.О.

Печать сервисного центра и подпись ответственного лица

МП

Заполняется продавцом

Наименование изделия Серийный номер Дата продажи

МП

Печать торговой организации

**СВЕДЕНИЯ
О РЕМОНТЕ**

№3 №3

**ОТРЫВНОЙ
ТАЛОН**

Заполняется сервисным центром

Сервисный наряд № Дата поступления Дата выдачи Наименование сервиса Исполнитель Ф.И.О.

Печать сервисного центра и подпись ответственного лица

МП

Заполняется продавцом

Наименование изделия Серийный номер Дата продажи

МП

Печать торговой организации

Заполняется сервисным центром

Сервисный наряд № Дата поступления Дата выдачи Наименование сервиса Исполнитель Ф.И.О.

Контактная информация пользователя

Ф.И.О.: Адрес: Телефон:

Подпись покупателя _____ МП



Заполняется сервисным центром

Сервисный наряд № Дата поступления Дата выдачи Наименование сервиса Исполнитель Ф.И.О.

Контактная информация пользователя

Ф.И.О.: Адрес: Телефон:

Подпись покупателя _____ МП



Заполняется сервисным центром

Сервисный наряд № Дата поступления Дата выдачи Наименование сервиса Исполнитель Ф.И.О.

Контактная информация пользователя

Ф.И.О.: Адрес: Телефон:

Подпись покупателя _____ МП

