

Детализировка компрессорной головки  
**Remeza V-80** от компании Артаз

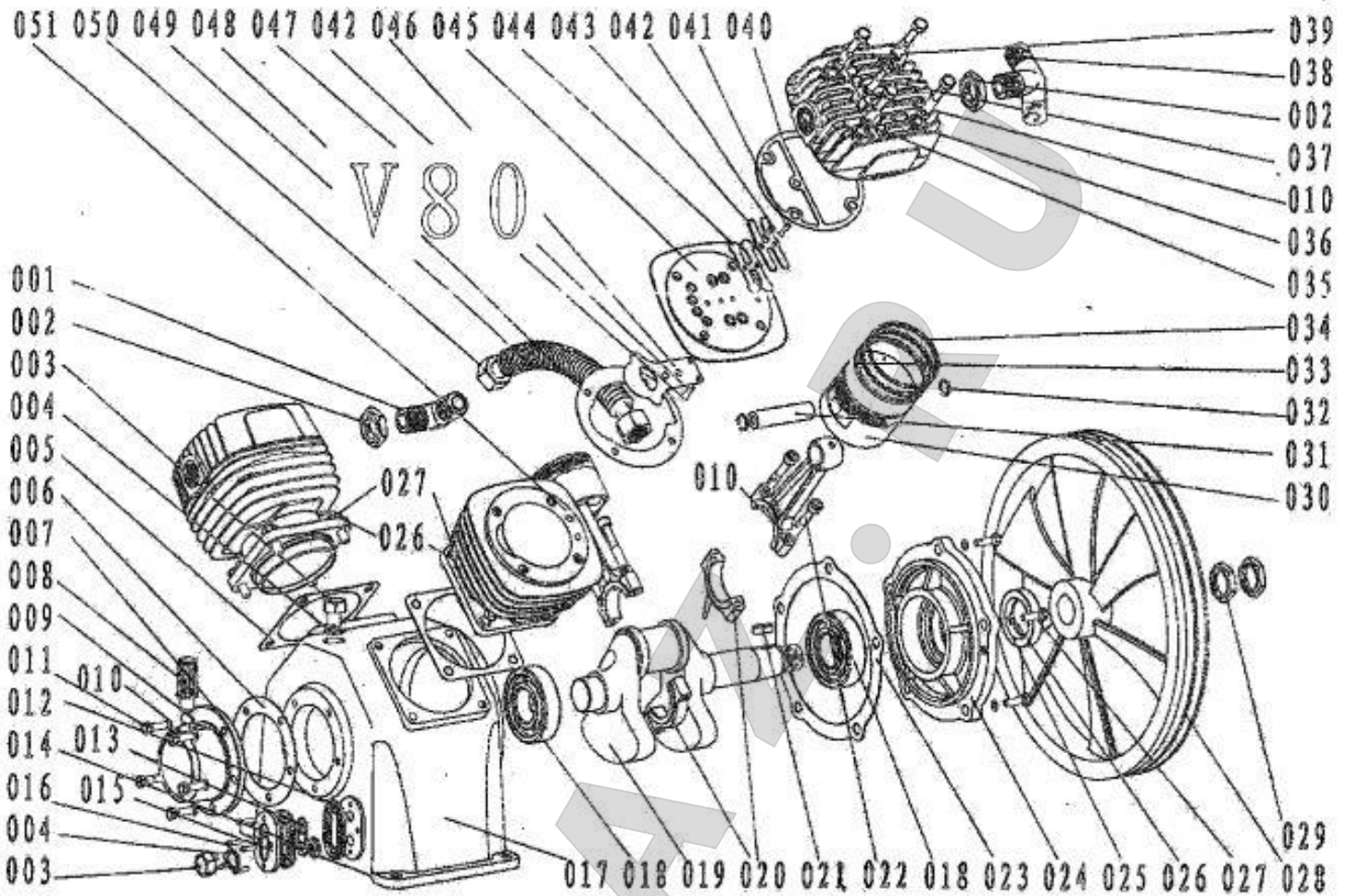

**ARTAZ**  
ГРУППА КОМПАНИЙ



- 001 Elbow G3/4" (1) 002 Nut G3/4" (2) 003 Oil Plug M16×1.5 (2) 004 Copper Washer 16 (2) 005 Bore Gasket (2) 006 Bearing Cover Gasket (1) 007 Bearing Cover (1) 008 Breather (1) 009 Steel Ball (1) 010 Copper Washer (7) 011 Bolt M8×20 (5) 012 Oil Gauge Gasket (1) 013 Oil Level Gauge (1) 014 Oil Gauge (1) 015 Oil Gauge Cover (1) 016 Bolt M6×16 (4) 017 Crankcase (1) 018 Bearing 307 (2) 019 Crankshaft (1) 020 Conrod (2) 021 Key 8×28 (1) 022 Bolt M8×50 (4) 023 Bearing Shell Gasket (1) 024 Bearing Shell (1) 025 Oil Seal 35×56×12 (1) 026 Spring Washer 10 (13) 027 bolt M10×30 (8) 028 Pulley (1) 029 Nut M24×2 (2) 030 Piston (2) 031 Gudgeon Pin (2) 032 Circlip 20 (4) 033 Oil Ring (2) 034 Gas Ring (4) 035 Copper Washer 10 (8) 036 Bolt M10×80 (8) 037 Bolt M8×45 (2) 038 Three Way 3/4" (1) 039 Head (2) 040 Head Gasket (2) 041 Bolt M5×12 (4) 042 Spring Washer 5 (8) 043 Limiter (7) 044 Outlet Sheet (2) 045 Valve Plate (2) 046 Intake Sheet (2) 047 Bolt M5×10 (4) 048 Valve Plate Gasket (2) 049 Bridge Type Copper Pipe (1) 050 Nut G3/4" (2) 051 Bore (2)

Модель	Артикул	Позиция в детализовке	Количество на один узел, шт
--------	---------	-----------------------	-----------------------------



R 032V80 (037W80)  
 Кольцо стопорное  
 D.20 мм V80 (W80)  
 032V80 или 800032  
 для поршневого  
 блока V80

032V80  
 или  
 800032

032

4

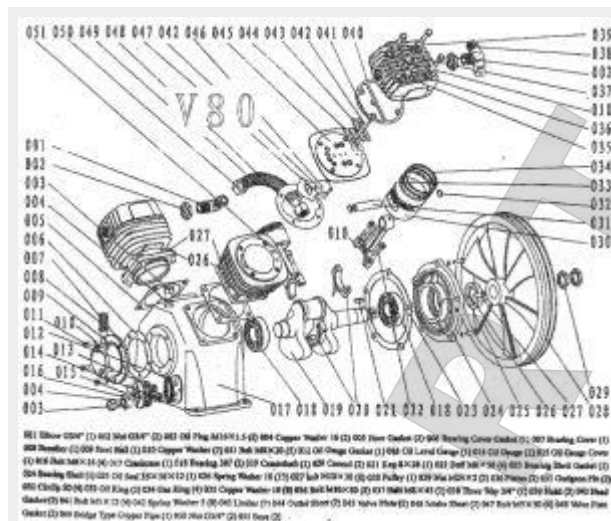

R 003V80 Пробка  
 залива масла  
 M16x1,5 мм V80  
 003V80 или 800003  
 для поршневого  
 блока V80

003V80  
 или  
 800003

003

2

Модель	Артикул	Позиция в детализовке	Количество на один узел, шт
--------	---------	-----------------------	-----------------------------



R 025V80 (025V80)  
 Сальник 35x56x12  
 мм W80 (V80)  
 025V80 или 800025  
 для поршневого  
 блока V80

025V80  
 или  
 800025

025

1



R 006V80 (006W80)  
 Прокладка крышки  
 подшипника V80  
 (W80) 006V80 или  
 800006 для  
 поршневого блока  
 V80

006V80  
 или  
 800006

006

1

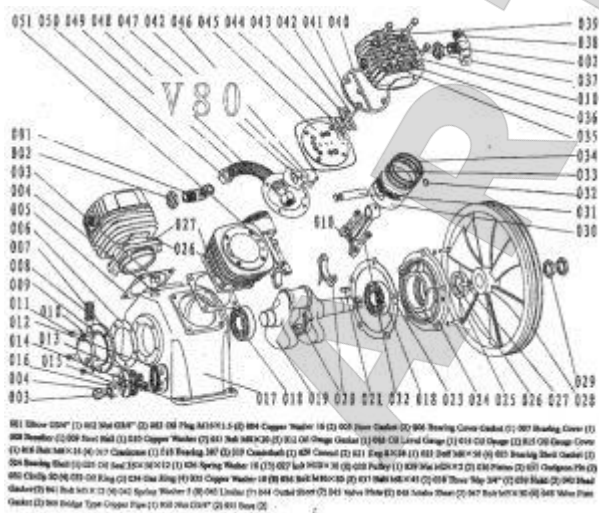

R 005V80 (047W80)  
 Прокладка  
 цилиндра V80 (W80)  
 005V80 или 800005  
 для поршневого  
 блока V80

005V80  
 или  
 800005

005

2



Модель	Артикул	Позиция в детализовке	Количество на один узел, шт
--------	---------	-----------------------	-----------------------------

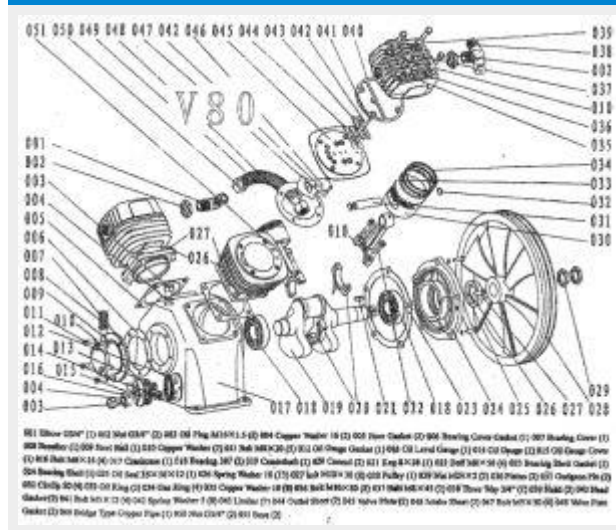

R 048V80 (045W80)  
 Прокладка плиты  
 клапанной V80  
 (W80) 048V80 или  
 800048 для  
 поршневого блока  
 V80

048V80  
 или  
 800048

048

2

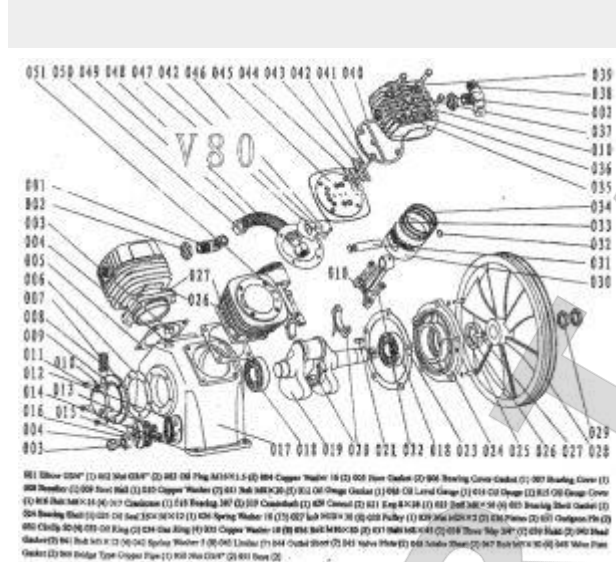

R 040V80 (051W80)  
 Прокладка головки  
 цилиндра V80 (W80)  
 040V80 или 800040  
 для поршневого  
 блока V80

040V80  
 или  
 800040



040

2

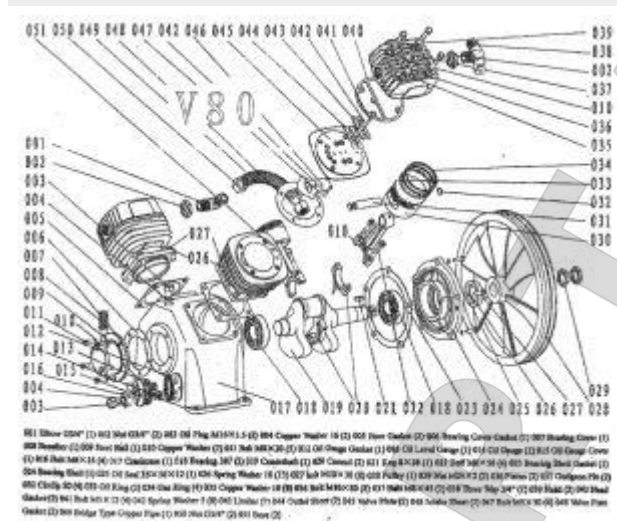
	Модель	Артикул	Позиция в детализовке	Количество на один узел, шт
	R 023V80 (023W80) Прокладка крышки подшипника V80 (W80) 023V80 или 800023 для поршневого блока V80	023V80 или 800023	023	1

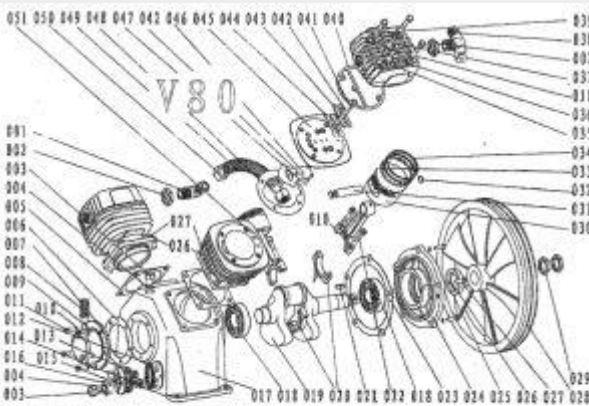
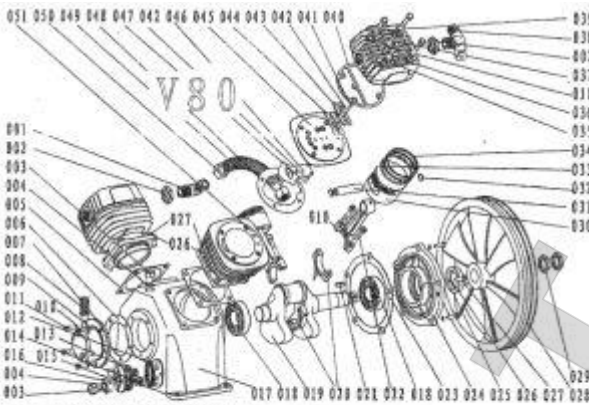

R 031V80 (036W80) Палец поршневой V80 (W80) 031V80 или 800031 для поршневого блока V80	031V80 или 800031	031	2
---	-------------------------	-----	---

	Модель	Артикул	Позиция в детализовке	Количество на один узел, шт
	R 034V80 Комплект колец компрессионных D.80 мм (2 шт) V80 034V80 или 800034 для поршневого блока V80	034V80 или 800034	034	4
	R 033V80 Кольцо масляесъемное D.80 мм V80 033V80 или 800033 для поршневого блока V80	033V80 или 800033	033	2
	R 043V90 (044V80, 049W80) Пластина клапанная выпускная V90 (V80, W80) 044V80 или 800044 для поршневого блока V80	044V80 или 800044	044	2



Модель	Артикул	Позиция в детализовке	Количество на один узел, шт
--------	---------	--------------------------	-----------------------------------

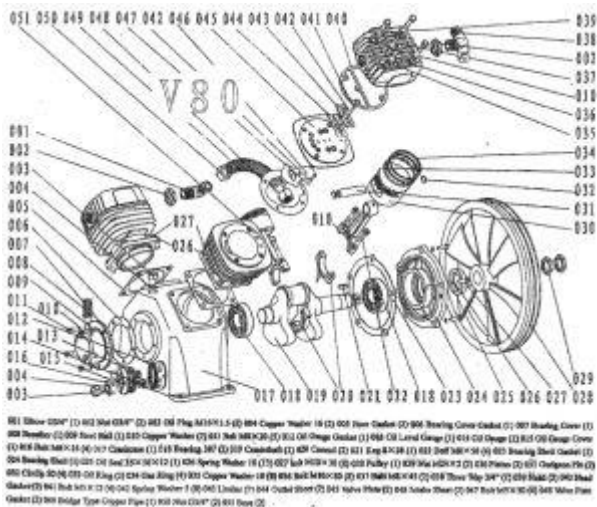

R 046V80 (048W80)  
Пластина  
клапанная  
впускная V80 (W80)  
046V80 или 800046  
для поршневого  
блока V80

046V80  
или  
800046

046

2

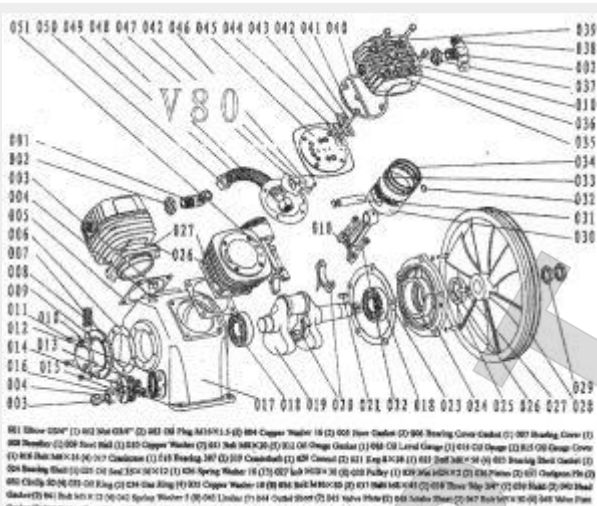

R 030V80 (033W80)  
Поршень D.80 мм  
V80 (W80) 030V80  
или 800030 для  
поршневого блока  
V80

030V80  
или  
800030

030

2

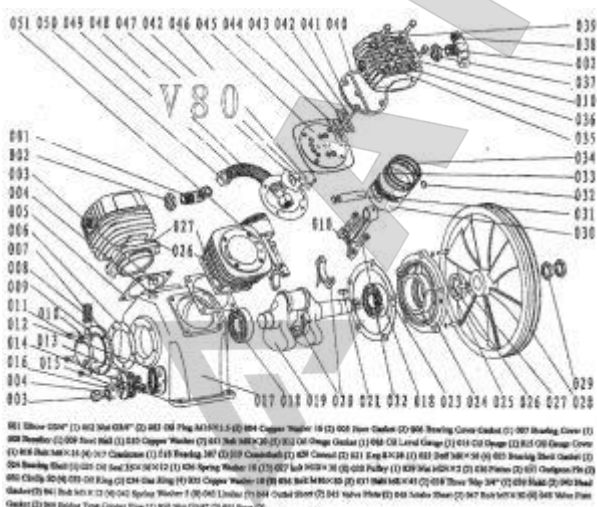



R 000V80-1 Фильтр  
воздушный в сборе  
V80, W80 39936 или  
800056 для  
поршневого блока  
V80

39936  
или  
800056

-

2

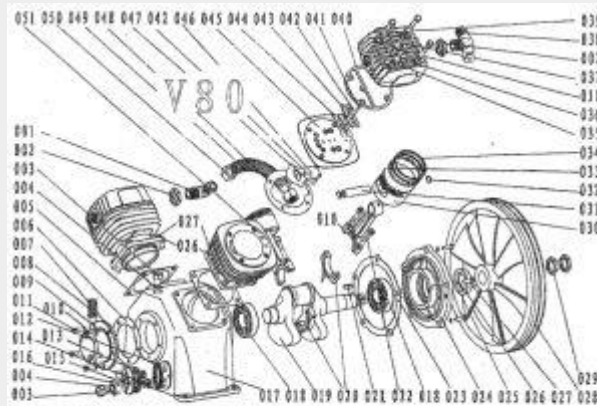
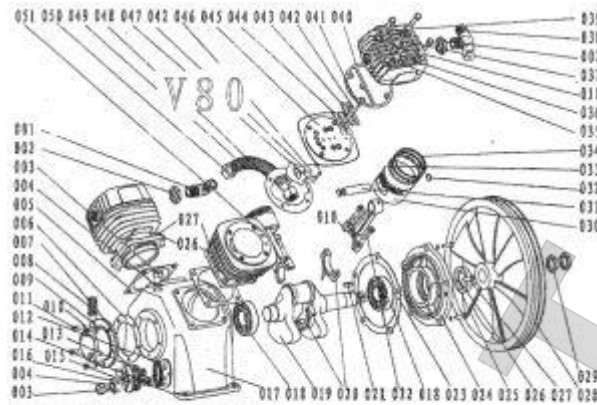

	Модель	Артикул	Позиция в детализовке	Количество на один узел, шт
	R 049V80 Радиатор V80 049V80 или 800049 для поршневого блока V80	049V80 или 800049	049	1
	R 020V80 (032W80) Шатун V80 (W80) 020V80 или 800020 для поршневого блока V80	020V80 или 800020	020	2
	R 045V80 Плита клапанная V80 045V80 или 800045 для поршневого блока V80	045V80 или 800045	045	2

Модель	Артикул	Позиция в детализовке	Количество на один узел, шт
--------	---------	-----------------------	-----------------------------

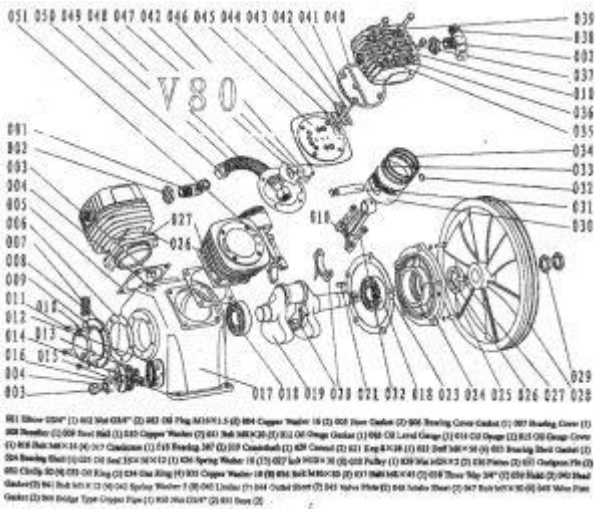

R 039V80 Головка цилиндра V80  
 039V80 или 800039 для поршневого блока V80

039V80  
 или  
 800039

039

2

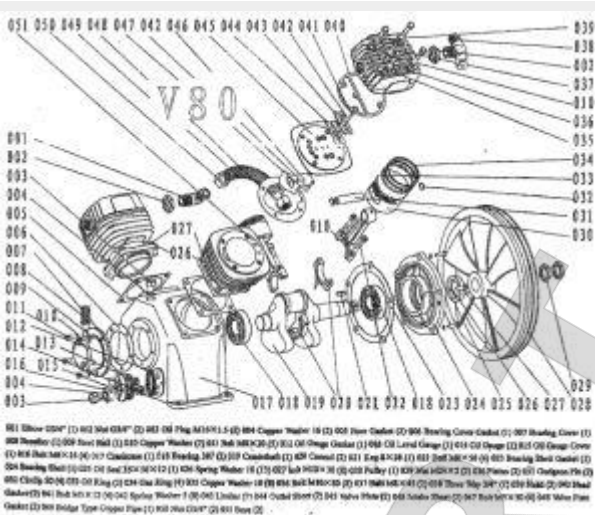

R 051V80 (046W80) Цилиндр D.80 мм V80 (W80) 051V80 или 800051 для поршневого блока V80

051V80  
 или  
 800051

051

2

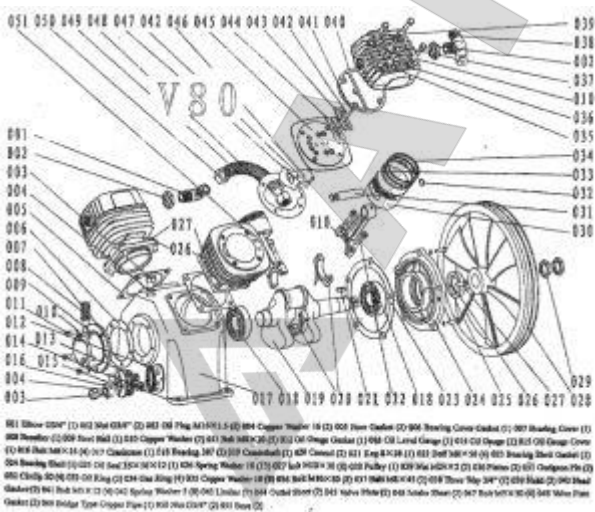

R 019V80 Коленвал V80 019V80 или 800019 для поршневого блока V80

019V80  
 или  
 800019

019

1

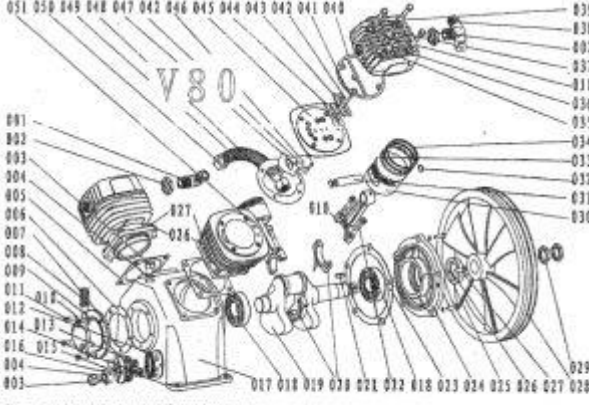
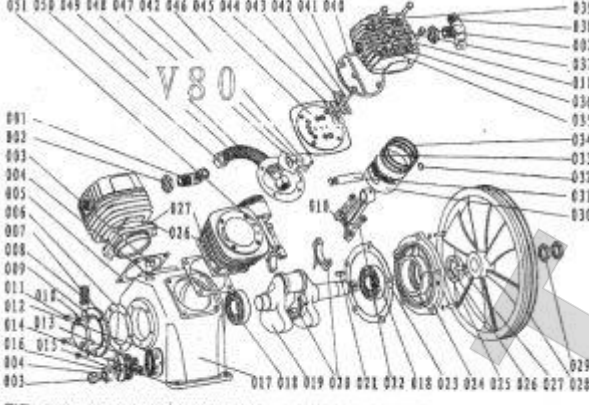
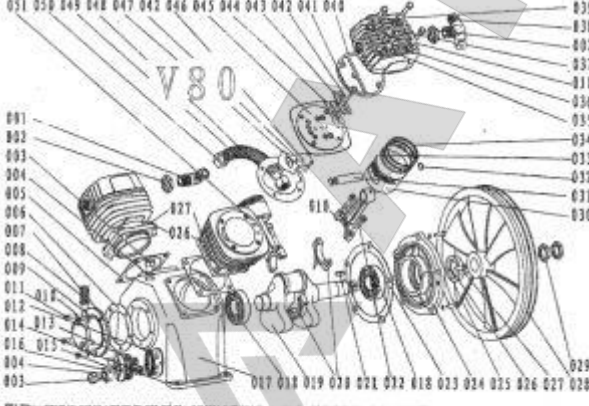

	Модель	Артикул	Позиция в детализовке	Количество на один узел, шт
	Шкив 028V80 или 800028 для поршневого блока V80	028V80 или 800028	028	1
	R 017V80 Картер V80 017V80 или 800017 для поршневого блока V80	017V80 или 800017	017	1
	Угольник 001V80 или 800001 для поршневого блока V80	001V80 или 800001	001	1

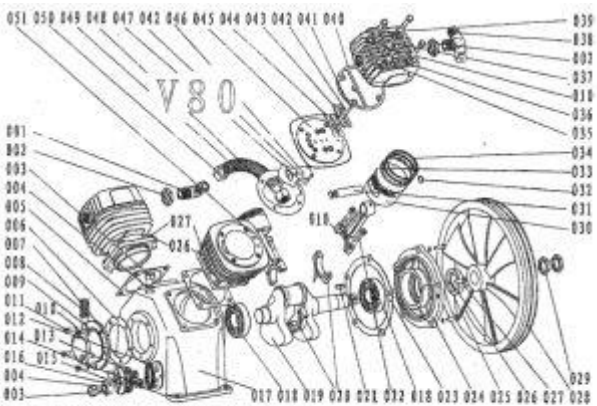

Модель	Артикул	Позиция в детализовке	Количество на один узел, шт
	Гайка G3/4 002V80 или 800002 для поршневого блока V80	002V80 или 800002	002   2
	Уплотнительное кольцо 16 004V80 или 800004 для поршневого блока V80	004V80 или 800004	004   2
	Крышка подшипника 007V80 или 800007 для поршневого блока V80	007V80 или 800007	007   1

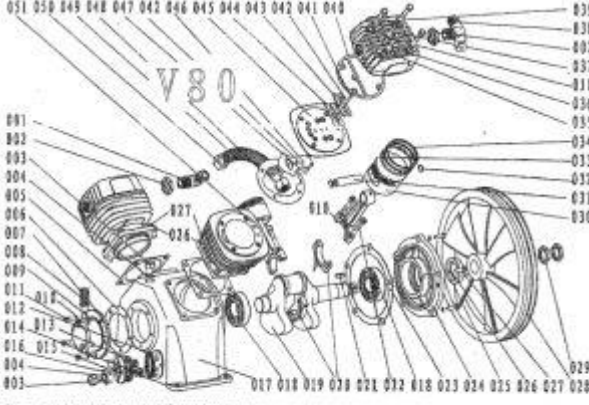
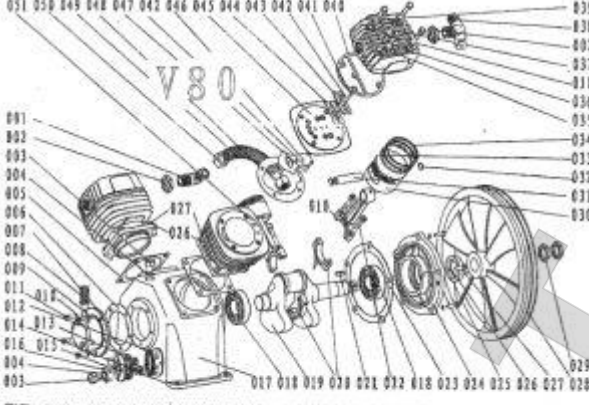
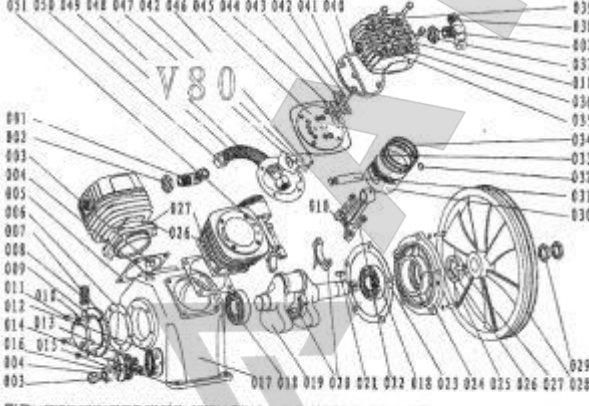
	Модель	Артикул	Позиция в детализовке	Количество на один узел, шт
 <p>008</p>	Сапун 008V80 или 800008 для поршневого блока V80	008V80 или 800008	008	1
 <p>009</p>	Шарик Ф10 009V80 или 800009 для поршневого блока V80	009V80 или 800009	009	1
 <p>010</p>	Уплотнительное кольцо 8 010V80 или 800010 для поршневого блока V80	010V80 или 800010	010	7

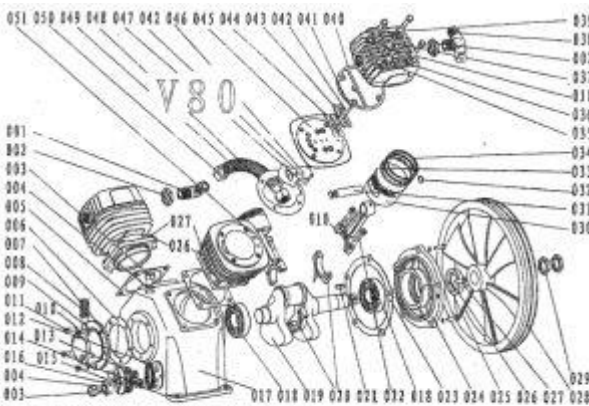

Модель	Артикул	Позиция в детализовке	Количество на один узел, шт	
	Болт М8х20 011V80 или 800011 для поршневого блока V80	011V80 или 800011	011	5
	Прокладка маслоуказателя 012V80 или 800012 для поршневого блока V80	012V80 или 800012	012	1
	Уровень маслоуказателя 013V80 или 800013 для поршневого блока V80	013V80 или 800013	013	1

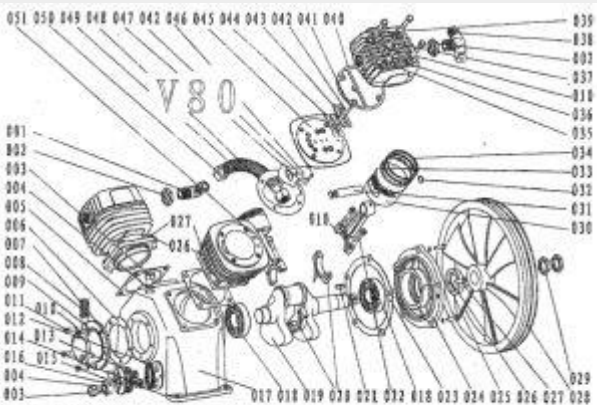
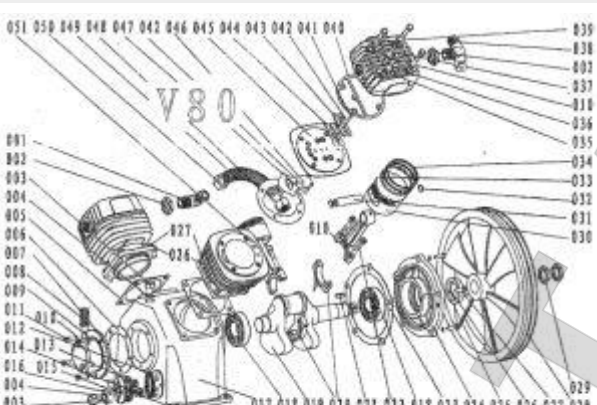
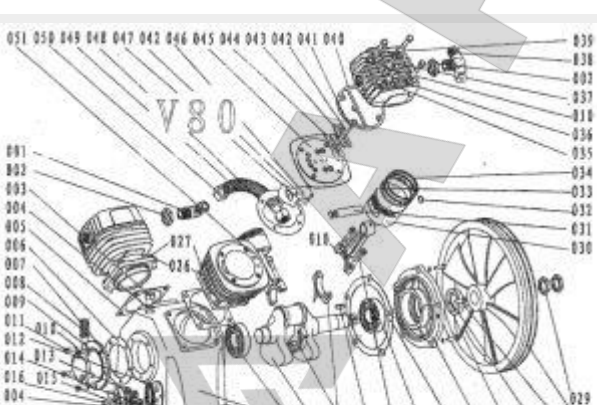

Модель	Артикул	Позиция в детализовке	Количество на один узел, шт
 <p>051 050 049 048 047 042 046 045 044 043 042 041 040</p> <p>039 038 037 036 035 034 033 032 031 030</p> <p>029 028 027 026 025 024 023 022 021 020</p> <p>019 018 017</p> <p>016 015 014 013 012 011 010 009 008 007 006 005 004 003 002 001</p> <p>V80</p> <p>014V80 или 800014 для поршневого блока V80</p>	<p>014V80 или 800014</p>	014	1
 <p>051 050 049 048 047 042 046 045 044 043 042 041 040</p> <p>039 038 037 036 035 034 033 032 031 030</p> <p>029 028 027 026 025 024 023 022 021 020</p> <p>019 018 017</p> <p>016 015 014 013 012 011 010 009 008 007 006 005 004 003 002 001</p> <p>V80</p> <p>015V80 или 800015 для поршневого блока V80</p>	<p>015V80 или 800015</p>	015	1
 <p>051 050 049 048 047 042 046 045 044 043 042 041 040</p> <p>039 038 037 036 035 034 033 032 031 030</p> <p>029 028 027 026 025 024 023 022 021 020</p> <p>019 018 017</p> <p>016 015 014 013 012 011 010 009 008 007 006 005 004 003 002 001</p> <p>V80</p> <p>016V80 или 800016 для поршневого блока V80</p>	<p>016V80 или 800016</p>	016	4

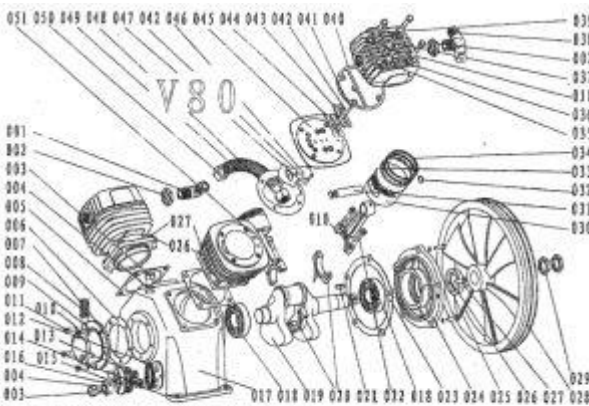
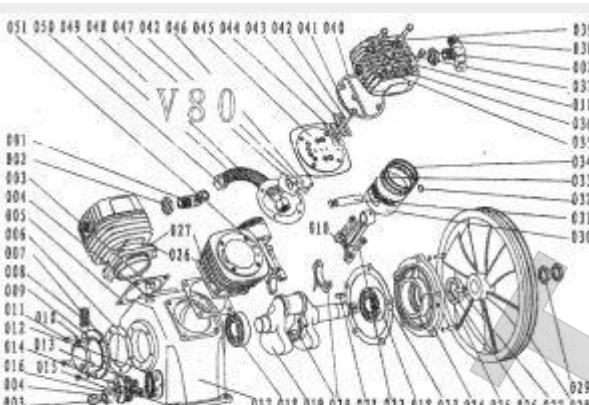
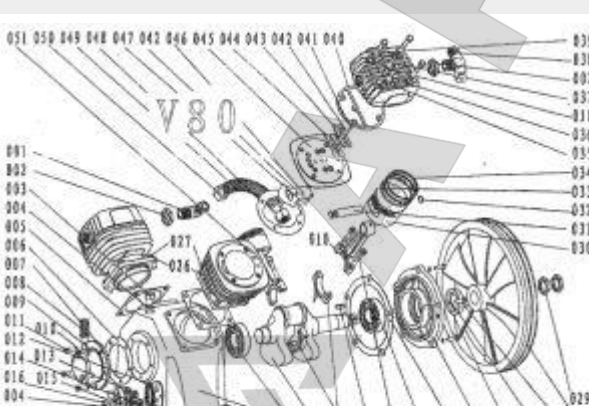

Модель	Артикул	Позиция в детализовке	Количество на один узел, шт
 <p>Подшипник 307 018V80 или 800018 для поршневого блока V80</p>	018V80 или 800018	018	2
 <p>Шпонка 8x28 021V80 или 800021 для поршневого блока V80</p>	021V80 или 800021	021	1
 <p>Болт М8х50 020V80 или 800022 для поршневого блока V80</p>	020V80 или 800022	022	4

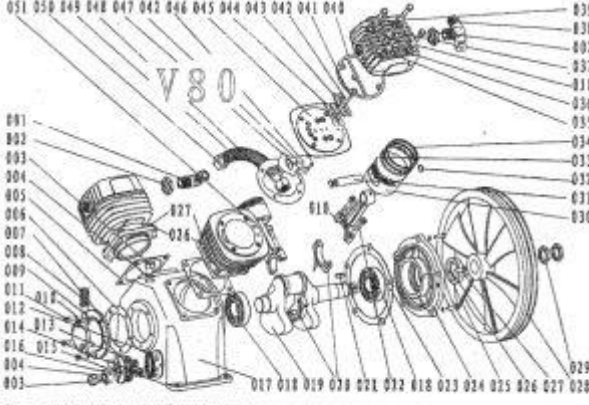
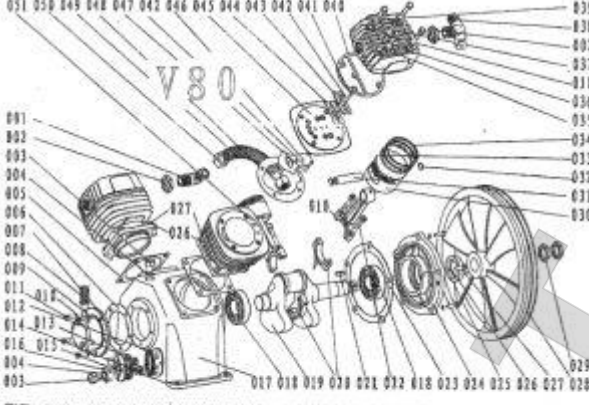
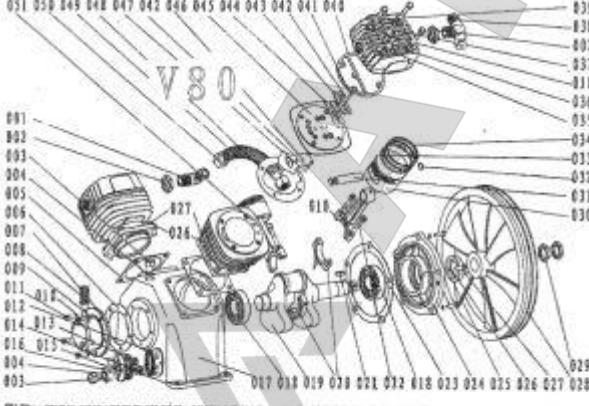

	Модель	Артикул	Позиция в детализовке	Количество на один узел, шт
	Крышка подшипника 024V80 или 800024 для поршневого блока V80	024V80 или 800024	024	1
	Пружина 10 026V80 или 800026 для поршневого блока V80	026V80 или 800026	026	13
	Болт M10x30 027V80 или 800027 для поршневого блока V80	027V80 или 800027	027	8

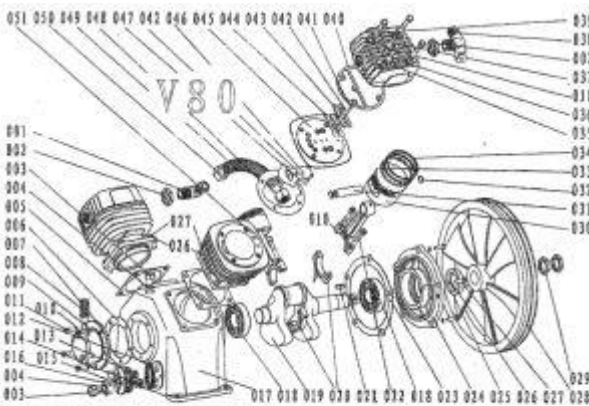
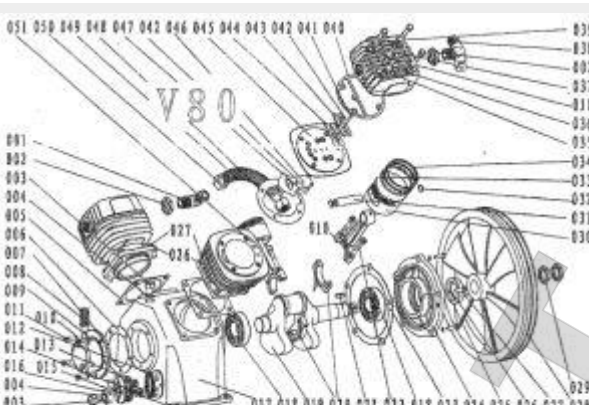

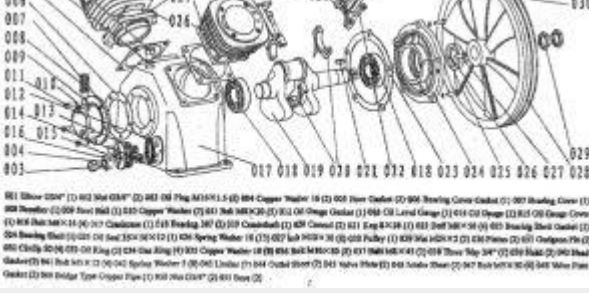
Модель	Артикул	Позиция в детализовке	Количество на один узел, шт		
	Гайка M24x2 029V80 или 800029 для поршневого блока V80	029V80 или 800029	029	2	
		Уплотнительное кольцо 10 035V80 или 800035 для поршневого блока V80	035V80 или 800035	035	8
		Болт M10x80 036V80 или 800036 для поршневого блока V80	036V80 или 800036	036	8

	Модель	Артикул	Позиция в детализовке	Количество на один узел, шт
 <p>037</p>	Болт М8х45 037V80 или 800037 для поршневого блока V80	037V80 или 800037	037	2
 <p>038</p>	Тройник 038V80 или 800038 для поршневого блока V80	038V80 или 800038	038	1
 <p>041</p>	Болт М5х12 041V80 или 800041 для поршневого блока V80	041V80 или 800041	041	4



Модель	Артикул	Позиция в детализовке	Количество на один узел, шт
--------	---------	-----------------------	-----------------------------

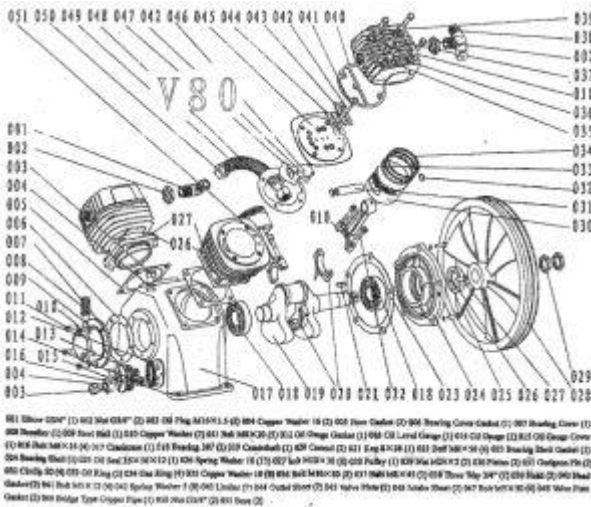

Пружина 5 042V80  
или 800042 для  
поршневого блока  
V80

042V80  
или  
800042

042

8



Ограничитель  
043V80 или 800043  
для поршневого  
блока V80

043V80  
или  
800043

043

7

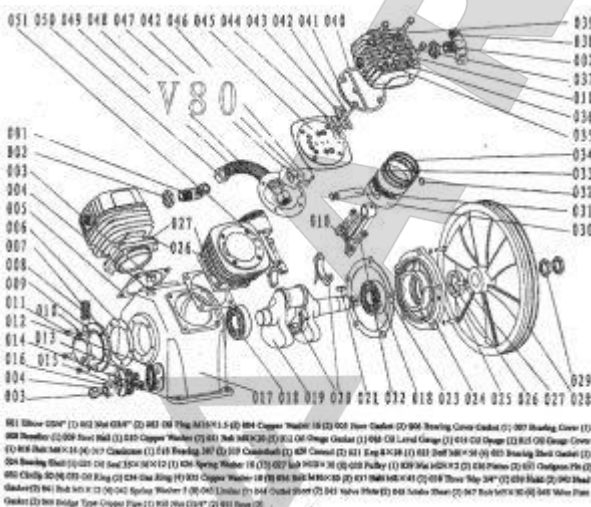

Болт М5х10 047V80  
или 800047 для  
поршневого блока  
V80

047V80  
или  
800047

047

4



Модель	Артикул	Позиция в детализовке	Количество на один узел, шт
--------	---------	-----------------------	-----------------------------

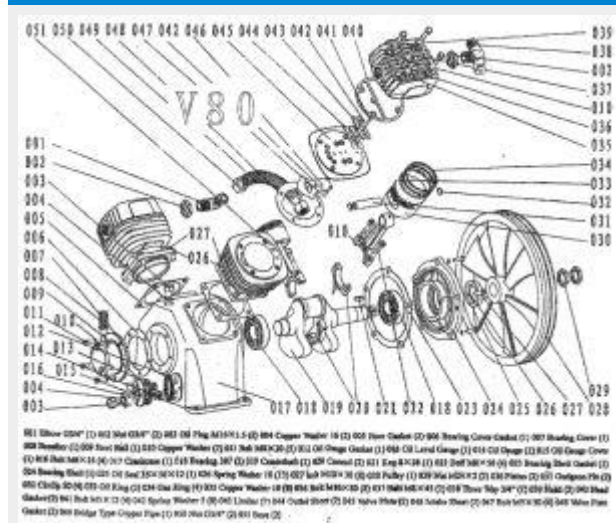

Гайка G3/4 050V80  
или 800050 для  
поршневого блока  
V80

050V80  
или  
800050

050

2



Патрон воздушного  
фильтра V80 W80  
39935 или 800055  
для поршневого  
блока V80

39935  
или  
800055

-

2